

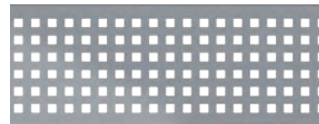

NEUE ROSTE

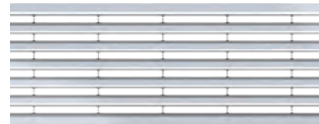
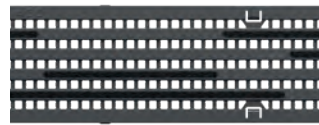

Vielseitig. Einfach. Schön.

Rund ums Haus

ACO Self® Linienentwässerung



Vielseitig. Einfach. Schön.

Nicht richtig abgeleitetes Regenwasser schadet der Bausubstanz – innen wie außen. Wer eine Immobilie baut oder umbaut, steht daher automatisch vor der Frage: Welche Systeme rund ums Haus sind nötig, um den Vorplatz sauber und schön und die Wände frei von Nässe zu halten? Und wie lassen sich dabei Funktionalität und Ästhetik vereinen? Gerade im Zuge des Klimawandels gewinnen einwandfrei funktionierende Systeme zur Entwässerung auf privaten und öffentlichen Plätzen immer mehr an Bedeutung.

Denn in Mitteleuropa führt der Klimawandel nicht nur zu einem Temperaturanstieg, sondern auch zu extremeren Niederschlägen, oft nach längeren Trockenperioden. Damit durch diese heftigen Wetterwechsel keine Schäden entstehen, gilt es rund ums Haus vorausschauend zu bauen, sei es auf Einfahrten, Wegen, Terrassen oder an Fassaden.

ACO bietet Ihnen mit dem ACO Self® Programm Entwässerungsrinnen für alle denkbaren Grundstückssituationen und Anforderungen.

Sie garantieren das fachgerechte Ableiten von Niederschlagswasser und sind dabei wesentlich mehr als ein simpler Funktionserfüller: Sie stehen Ihnen in vielfältigen Ausführungen zur Verfügung und verbinden Funktionalität und Design auf qualitativ höchstem Niveau. Die Entwässerungsrinne fügt sich nach Ihren ästhetischen Vorstellungen optimal in die Grundstücksgestaltung ein.



Inhalt

1

Für Eingangsbereiche und den Sockel des Hauses gilt

Das Wasser muss sicher abgeleitet werden 04

2

Im Baukasten – eine Rinne für jede Anwendung

Roste 06

Roste 08

3

Ein komplettes System mit vielen Möglichkeiten

ACO Self® Euroline
– der Rinnenkörper aus Polymerbeton 12

ACO Self® Schlitzrinne
– Systemaufbau 14

ACO Self® Hexaline
– der Rinnenkörper aus Kunststoff 15

4

Produktübersicht

Rinnen 16

Designroste und Standardroste 17

Zubehör 19

5

Einfacher Einbau, perfekte Lösung

Einbauhinweise 20

ACO Self® Entwässerungssysteme halten Einfahrten, Wege, Terrassen und Fassadenbereiche frei von Regen und Schmutzwasser und schützen so die Bausubstanz.

Für Eingangsbereiche und den Sockel des Hauses gilt:

Das Wasser muss sicher abgeleitet werden

Für Übergangsbereiche von Freiflächen zum Gebäude, wie man sie an Balkonen und Terrassen aber auch Eingangs-, Sockel- und Fassadenbereichen findet, gilt: „Das Wasser muss sicher abgeleitet werden“.

Der Übergang von der Freifläche zum Gebäude ist ein sensibler Bereich. Stehendes Wasser führt hier mittelfristig zu Bauschäden. Besonders gefährdet sind die Eingangsbereiche, bei denen häufig niedrige Schwellenkonstruktionen zum Einsatz kommen

In diesen Normen und Regelwerken ist die Abdichtungshöhe an der aufgehenden Fassade klar geregelt:

- DIN 18533
- Empfehlung der FLL für Planung, Bau und Instandhaltung der Übergangsbereiche von Freiflächen zu Gebäuden
- Flachdachrichtlinie

Hier heißt es, dass die Abdichtung gegen Bodenfeuchte und zeitweise aufstauendes Sickerwasser 30 cm über Oberkante Gelände zu führen ist, sodass im Endzustand 15 cm von Oberkante des fertigen Belags bis zum oberen Ende der Abdichtung nicht unterschritten werden.

Hinweis: Eine Bauwerksabdichtung ist integriert in die Wandkonstruktion und ggf. von außen nicht sichtbar. Wird die Anschlusshöhe der Abdichtung (15 cm) unterschritten, muss durch ein leistungsfähiges Entwässerungssystem der Übergang von der Freifläche zum Gebäude vorgesehen werden. Weiter wird eine deutliche Reduzierung der Spritzwasserbelastung gefordert.

Mit geschlossenen Rinnensystemen wie der ACO Self® Euroline oder der ACO Self® Hexaline und einem Anschluss an eine Entwässerung oder ein Versickerungssystem wie die ACO Self® Sickerbox wird das Regenwasser sicher abgeleitet.

Die Microgrip-Roste bestehen nicht nur durch ihre einzigartige Optik, sondern leisten aufgrund ihrer rutschhemmenden Oberflächenstruktur auch einen großen Beitrag zu Ihrer Sicherheit.





ACO Self® Entwässerung mit Schlitzrahmen aus Kunststoff



5

Hinweis: Ein ACO Self® Schuhabstreifer mit Anschluss an die Entwässerung ist im Eingangsbereich ebenfalls eine gute technische Lösung mit doppeltem Nutzen.



direkt zum Schuhabstreifer-
Prospekt

Roste

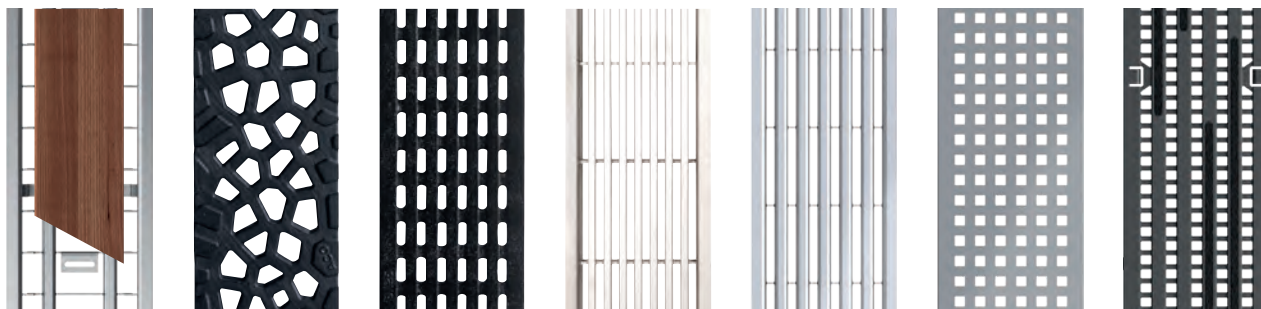

Doppelschlitzrost
Edelstahl ¹⁾
Aufnahme für
Holz, Fliese oder
Stein
(zur bauseitigen
Befüllung)

Flächenrost
„Voronoi“
Gusseisen

Längsstabrost
„Intercept“
Gusseisen

Längsstabrost
Edelstahl

Längsprofilrost
Edelstahl oder
Stahl verzinkt

Lochrost
„Quadrato“
Edelstahl

Längsstabrost
Kunststoff mit
Microgrip
(rutschhemmend)

¹⁾Die Doppelschlitzroste eignen sich ausschließlich für die Verwendung mit Euroline und Hexaline (in Verbindung mit der Flachrinne wäre die Entwässerungsleistung zu gering)

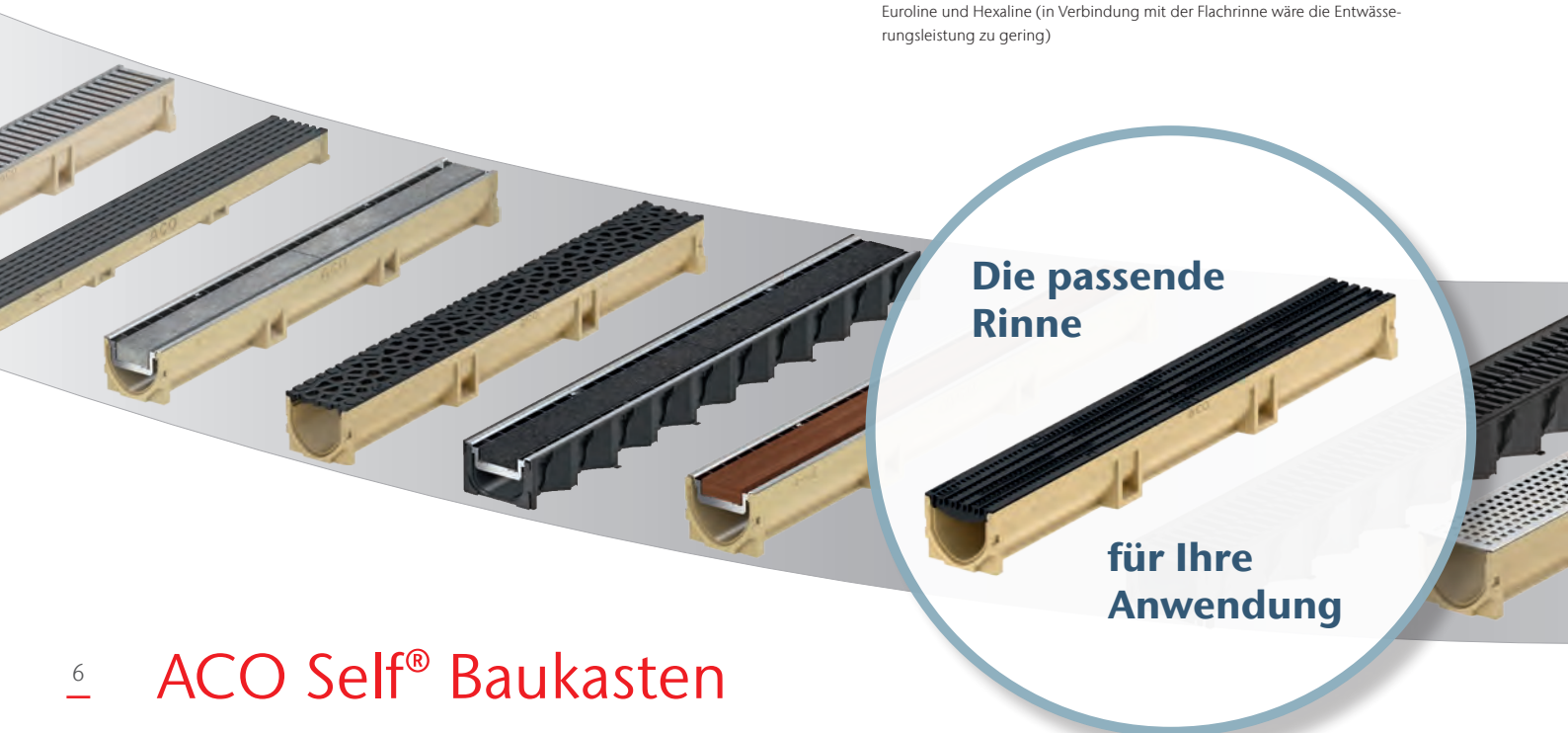

**Die passende
Rinne**

**für Ihre
Anwendung**

6 ACO Self® Baukasten

Eine Rinne für jede Anwendung

Eine Entwässerungsrinne ist heute nicht mehr nur ein technisches Bauelement, das allein durch seine Funktion bestimmt ist. Immer häufiger möchten Kunden die Entwässerungsrinne als architektonisches Gestaltungselement in die Freiflächengestaltung des eigenen Hauses einbeziehen.

Der beliebte ACO Self® Baukasten erhält mit dem neuen Kunststoff-Längsstabrost mit Microgrip für die Belastungskategorie B125 ein ganz neues Mitglied, das sich besonders durch die hohe Belastbarkeit, Rutschhemmung und UV-Stabilität und damit Farbtreue auszeichnet. Neben den neueren Edelstahlrosten die bauseits individuell mit Holz, Fliesen oder Stein befüllt werden können, sowie den zwei Gussrosten Voronoi und Intercept mit außergewöhnlichem Design, die eine individuelle Komposition im Einklang mit der Umgebung ermöglichen, stehen weiterhin die Standardroste aus verschiedenen Materialien zur Verfügung

– von verzinktem oder pulverbeschichtetem Stahl über Edelstahl und Guss bis hin zu Kunststoff. Damit sind vielfältige Gestaltungsmöglichkeiten gegeben. Die Rinnenkörper bestehen aus Polymerbeton (ACO Self® Euroline) oder Kunststoff (ACO Self® Hexaline). So können Sie sich für jede Bausituation und Anwendung eine individuelle Lösung zusammenstellen. Für Bereiche mit geringen Aufbauhöhen wurde die ACO Self® Euroline 60 Flachrinne als Speziallösung entwickelt.

Die ACO Self® Entwässerung wurde speziell für den privaten Anwendungsbereich entwickelt und verbindet beste Qualität mit hochwertigem Design. Die meisten Rostabdeckungen sind Pkw-befahrbar und werden damit allen Anforderungen gerecht, die bei der Entwässerung von Flächen rund ums Haus relevant sind.

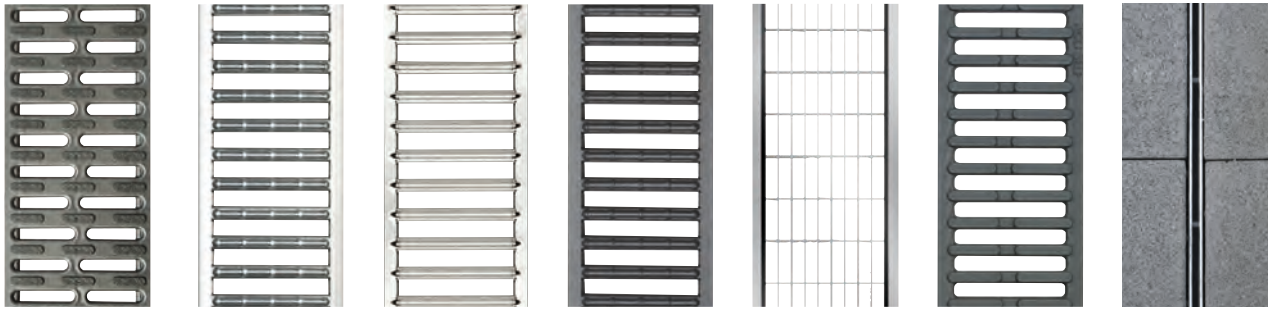

Stegrost
Kunststoff mit
Microgrip
(rutschhemmend)

Stegrost
Stahl verzinkt

Stegrost
Edelstahl poliert

Stegrost
anthrazit pulver-
beschichtet

Maschenrost
Edelstahl oder
Stahl verzinkt

Gussrost

Schlitzaufsatz
Edelstahl,
Stahl verzinkt
oder Kunststoff

Eine große Auswahl an Rostdesigns steht zur Wahl.

Kombinieren Sie dazu einen der drei Rinnenkörper.



Rinnenkörper
Euroline 2.0 aus Polymerbeton –
vertrauen Sie auf die langjährige
Kernkompetenz von ACO, Klasse
des Rinnenkörpers max. B125*



Rinnenkörper Hexaline –
ACO Qualität aus Kunststoff,
Klasse des Rinnenkörpers
max. PKW-befahrbar*



Rinnenkörper Euroline 60 –
Flachrinne aus Polymerbeton,
Klasse des Rinnenkörpers max.
PKW-befahrbar*

*Bei Kombination von Rinne und Rost bestimmt das geringer belastbare Produkt die maximale Klasse in der Anwendung

Roste

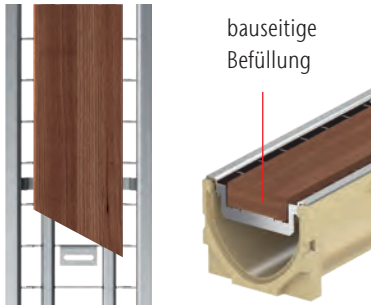

1 – Doppelschlitzrost „Holz“ Edelstahl

Der neue Rost aus Edelstahl ist bauseits individuell mit 24 mm dickem Holz bestückbar. Auf jeder Seite sorgen 8-mm-Schlitzte für eine sichere Ableitung des anfallenden Oberflächenwassers. Im Bereich von Holzterrassen sich einfügend, oder als Einzelelement sich hervorhebend im Bereich von hochwertigen Steinterrassen.

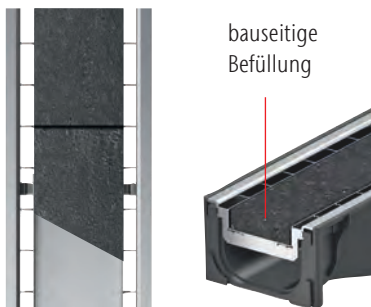

2 – Doppelschlitzrost „Fliese“ Edelstahl

Der neue Rost aus Edelstahl ist bauseits individuell mit 20 mm starken Fliesen bestückbar. Auf jeder Seite sorgen 8-mm-Schlitzte für eine sichere Ableitung des anfallenden Oberflächenwassers. Im Bereich von Terrassenfliesen sich zurücknehmend, oder als Einzelelement sich hervorhebend im Bereich von hochwertigen Steinterrassen.

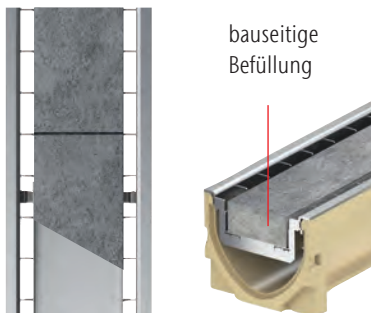

3 – Doppelschlitzrost „Stein“ Edelstahl

Der neue Rost aus Edelstahl ist bauseits individuell mit 30 mm dickem Stein bestückbar. Auf jeder Seite sorgen 8-mm-Schlitzte für eine sichere Ableitung des anfallenden Oberflächenwassers. Ideal für großflächige Steinflächen.

8



4 – Flächenrost „Voronoi“ Gusseisen

Der Gussrost mit außergewöhnlichem Design besticht durch seine hochwertige Oberfläche. Inspiriert von der Schönheit der Natur findet der Gussrost seinen Platz sowohl in einer mineralischen wie auch pflanzlichen Umgebung.

DETAIL
PRODUCT AWARD
WINNER 2020

if DESIGN
AWARD
2021



reddot winner 2020



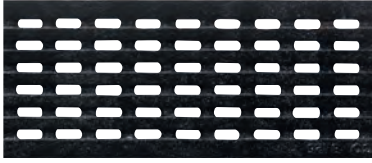

5 – Längsstabrost „Intercept“ Gusseisen

Ein hochwertiger Gussrost mit linearem Design in schwarz für geradlinige Flächen.



6 – Längsstabrost Edelstahl

Die schmalen Dreikantprofile und eine gebürstete Oberfläche geben dem Längsstabrost ein besonders elegantes Erscheinungsbild. Zudem ist er aus hochwertigem Edelstahl gefertigt und damit äußerst langlebig.



Fassade und Einfahrt –
Durchgängigkeit im Design
mit gleichen Rosten



7 – Längsprofilrost Edelstahl oder Stahl verzinkt

Robuste Optik und anmutige Erscheinung werden durch die schmalen Längsprofile (mit gebürsteter Oberfläche) gekonnt vereint.

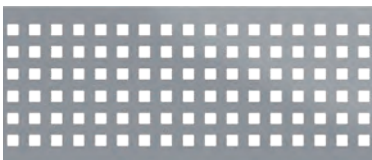

8 – Lochrost „Quadrato“ Edelstahl

Der Rost mit ungewöhnlichem und dezentem Design eignet sich besonders gut für die Gestaltung von Terrassen.

Roste mit durchdachten Details

Die neue Generation der ACO Self® Entwässerung zeichnet sich nicht nur durch ihre umfangreiche Designvielfalt aus, sondern hält auch einige innovative Highlights bereit.

NEU

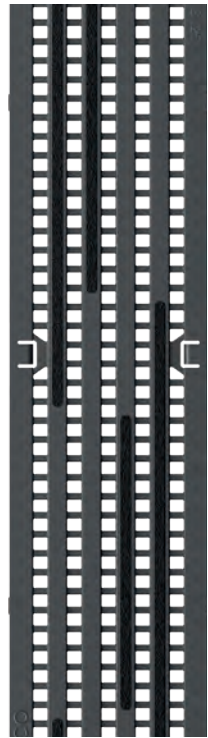

Längsstabrost



Stegrost

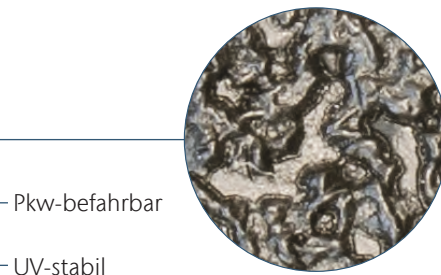

Die Oberfläche mit **Microgrip** sorgt auch bei Nässe für hohe Rutschsicherheit. Die einzigartige Struktur auf dem Kunststoffrost ist zum Patent angemeldet

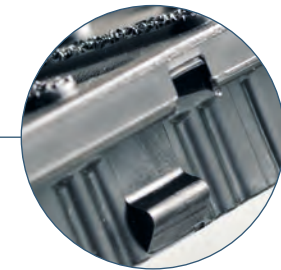

Die patentierte schraublose Rostarretierung dient als Verschiebe- und Abhebesicherung für alle Roste des ACO Self® Baukastens

Pkw-befahrbar

UV-stabil

Gleichbleibend schwarze Guss-optik ohne die für Gusseisen typische korrosionsbedingte Patina

Leicht auf jede Länge kürzbar

10 +11 – Längsstabrost und Stegröst Kunststoff mit rutschhemmendem Microgrip

Im Bereich von Terrassen oder Hauseingängen können glatte Oberflächen bei Feuchtigkeit schnell zur Rutschpartie werden. Viele Bodenbeläge werden aus diesem Grund mit rutschhemmenden Oberflächen ausgestattet. Um die Lösung abzurunden, bietet ACO mit den Kunststoffrosten mit Microgrip erstmals rutschhemmende Abdeckungen für Entwässerungssysteme rund ums Haus.

Die Roste sind zusätzlich zu der bewährten Noppenstruktur mit vielen kleinsten Erhebungen ausgestattet, die selbst bei hoher Feuchtigkeit für Trittsicherheit sorgen. Die Struktur ist direkt in die Rostoberfläche eingeformt und damit besonders haltbar. Auch nach starker Beanspruchung durch das Überfahren mit dem Pkw behalten die Kunststoffroste lange ihre rutschhemmende Eigenschaft.

Microgrip erreicht eine Rutschhemmung der Klasse R11 gemäß DIN 51130



11 – Stegrost Stahl verzinkt

Der Stegrost aus verzinktem Stahl ist der Klassiker der ACO Self® Rostfamilie. Einfachheit und Funktionalität zeichnen den Stegrost aus.

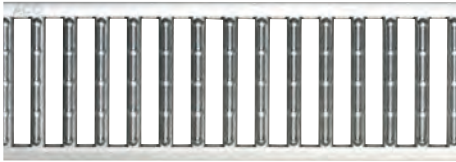

12 – Stegrost Edelstahl poliert

Der bewährte Edelstahl-Stegrost erstrahlt in ganz neuem Glanz. Die hochwertige Elektropolitur ist nicht nur ein optisches Highlight, sondern lässt aufgrund ihrer besonderen Oberflächenbeschaffenheit Schmutz weniger leicht anhaften.



Durch Elektropolieren der Oberfläche wird ein besonders hoher Glanzgrad erzielt

13 – Stegrost pulverbeschichtet

Die Pulverbeschichtung bietet neben der Verzinkung einen zusätzlichen Korrosionsschutz und durch die UV-stabile Farbe bleibt die Optik auch nach Jahren erhalten.



Pulverbeschichtung bietet zusätzlichen Korrosionsschutz und durch die UV-stabile Farbe moderne Gestaltungsmöglichkeiten

14 – Maschenroste

Maschenroste verfügen auf Grund ihrer hoch stabilen, jedoch schlanken Tragstruktur über einen besonders großen Einlaufquerschnitt. Auch größere Wassermengen werden schnell aufgenommen und sicher über die Rinne abgeführt. Überschießendes Wasser wird damit auch in Gefällesituationen vermieden.

Die Maschenweite von 30 x 10 mm bietet gleichzeitig einen stilvollen Anblick.

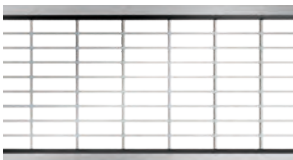

In den Ausführungen Stahl verzinkt oder Edelstahl erhältlich.

Mit der schmalen Schlitzrinne wird Entwässerung dezent ins Gesamterscheinungsbild eingebunden

15 – Gussrost

Ein weiterer Klassiker im Rostprogramm ist der Gussrost. Der robuste Werkstoff und das markante Wellendesign sind seit jeher seine Qualitätsmerkmale. Der Gussrost eignet sich besonders für den vielbefahrenen Bereich.

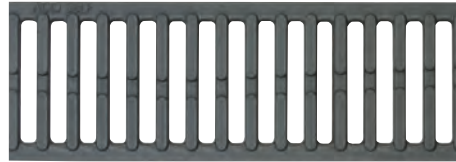

16 – Schlitzaufsatz Edelstahl, Stahl verzinkt oder Kunststoff

Die Schlitzrahmenaufsätze erlauben eine besonders unauffällige Entwässerung Ihrer Außenanlagen. Sie fügen sich dezent in stilvoll gestaltete Pflasterflächen ein und erhalten damit das Gestaltungsbild.



Schlitzaufsätze in Stahl verzinkt und in Edelstahl. Ein Connector Clip sorgt für eine harmonische Optik. In einem einfachen Schritt werden die Schlitzrahmen beim Einbau optimal ausgerichtet. So erhalten Sie jederzeit eine durchgehende Linienführung für eine optimale Funktion.



Schlitzaufsatz aus Kunststoff. Der korrosionsbeständige und UV-stabile Kunststoff sorgt für eine langlebige Gestaltungslösung, die sich als Schlitzrahmen unauffällig in die Gesamtoptik einfügt – am Ende der Auffahrt oder der Terrasse. Ein Revisionselement ermöglicht eine einfache Reinigung.



Ein komplettes System

ACO Self® Euroline –
der Rinnenkörper aus Polymerbeton

mit vielen Möglichkeiten

ACO Produktvorteile

- 3 Rinnenelemente aus Polymerbeton (0,5 m und 1 m Rinnenelement geschlossen und mit Stutzen DN/OD 110) ermöglichen verschiedene Systemaufbauten
- frostbeständig
- geringes Gewicht bei hoher Festigkeit
- glatte Oberfläche für hohe Fließgeschwindigkeit und Reinigungskomfort
- V-Querschnitt für sichere Ableitung auch geringer Wassermengen
- freier Rinnenquerschnitt erleichtert die Reinigung
- schraublose Rostarretierung
- Klasse des Rinnenkörpers max. B125
- Euroline 60 PKW-befahrbar

Eine Stirnwand für Euroline/Hexaline (s. S. 23)

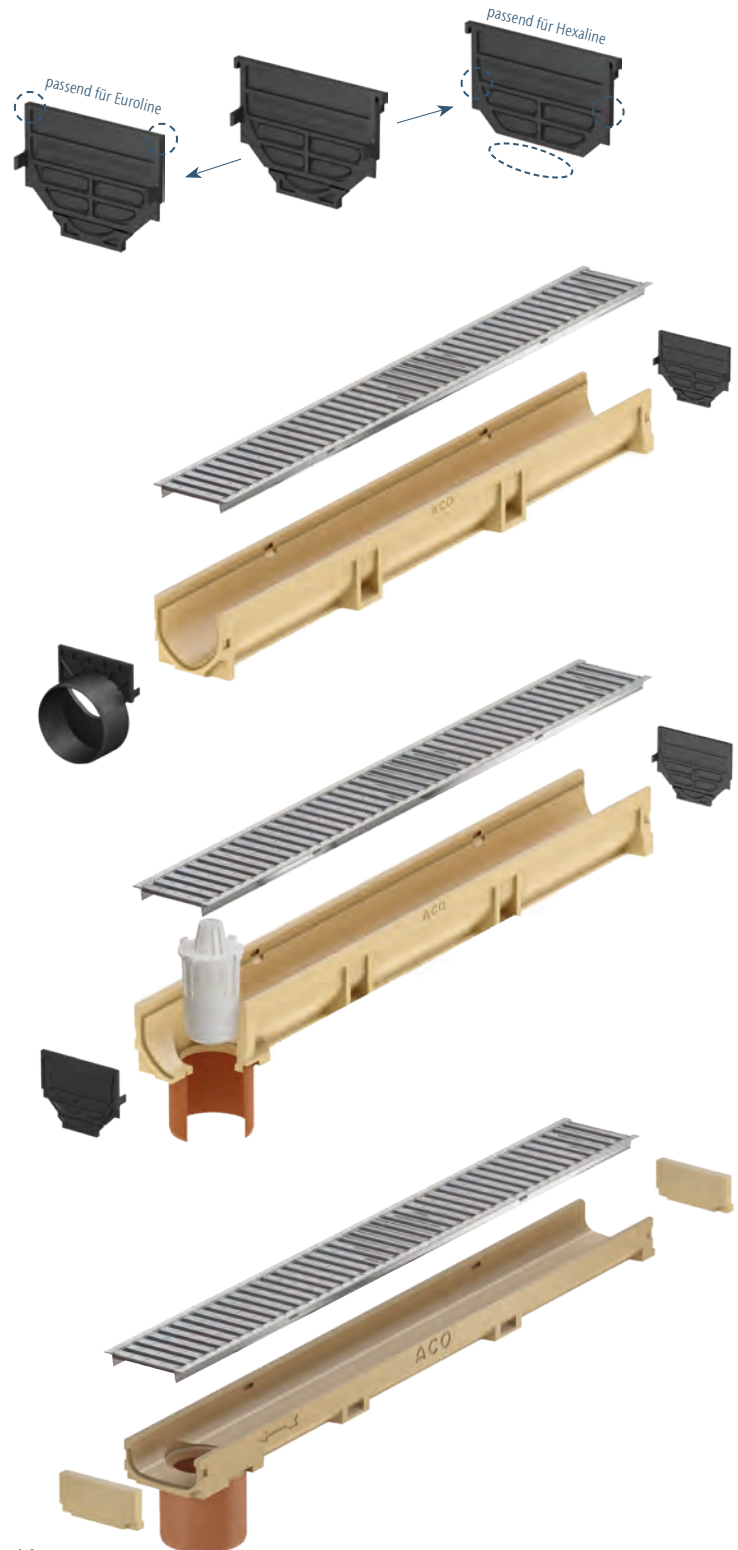

Anschluss an die Grundleitung über die Stirnwand mit Stutzen DN/OD 110

Anschluss an die Grundleitung über das Rinnenelement mit Ablauföffnung und eingeformtem Stutzen DN/OD 110, optional mit Geruchsverschluss

12

Geruchsverschluss
nachträglich einsetzbar



Anschluss der Euroline 60 an die Grundleitung über das Rinnenelement mit Ablauföffnung und eingeformtem Stutzen DN/OD 110

Stirnwand für
Euroline 60

Tipp

Der Anschluss des Rinnenstrangs über den Einlaufkasten ist besonders komfortabel. Durch den integrierten Schmutzeimer bieten sich gleich zwei Vorteile: Das Eindringen von Schmutz in die Grundleitung wird sicher verhindert und die Reinigung wird deutlich vereinfacht.

Anschluss an die Grundleitung über den Einlaufkasten
(passt nicht für die Euroline 60 Flachrinne)



Mit einer Wassermenge von 6,0 l/s ist der Einlaufkasten der leistungsstärkste unter den Ablaufanschlüssen und bietet somit mehr Sicherheit vor Überlastung. Ein Tool zur hydraulischen Berechnung Ihres Projekts finden Sie unter: www.aco.de/produkte/planungstools

Die regelmäßige Reinigung eines Entwässerungssystems ist unerlässlich. Eine starke Verschmutzung kann die Ablaufleistung um mehr als 50 % reduzieren.

Um ein Austreten unangenehmer Gerüche aus der Grundleitung zu vermeiden, kann optional auch ein Geruchsverschluss in den Einlaufkasten eingesetzt werden.

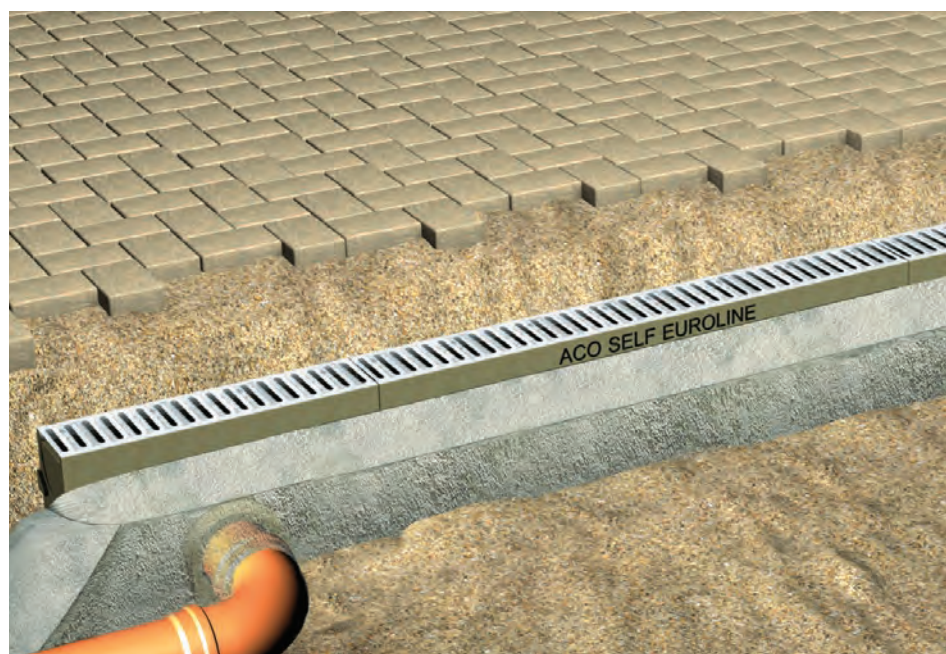

Systemaufbau und Wartung der ACO Self® Schlitzrinne

Die Wartung der ACO Self® Rinnen mit Schlitzaufsatz erfolgt über ein Revisions-element, das direkt über dem Ablauf platziert wird. Je nach Systemaufbau stehen dafür ein Halbmeterelement oder ein 15-cm-Element zur Verfügung. Etwa zweimal jährlich sollte das Revisions-element geöffnet

und der Rinnenstrang gespült werden. Je nach örtlichen Gegebenheiten empfiehlt es sich, eine Spülung auch häufiger durchzuführen oder ein zweites Revisions-element am anderen Ende des Rinnenstrangs vorzusehen, um die Reinigung zu erleichtern.



Das kleinere Revisions-element eignet sich in Kombination mit einem Schlitzaufsatz der Länge 850 mm für die Anwendung auf dem Hexaline Rinnenkörper oder dem Euroline Rinnenkörper mit Ablaufstutzen.

Die Revisions-elemente können als Metalldeckel verwendet werden, oder umgedreht mit dem Material des Belages gefüllt werden.

ACO Self® Hexaline – der Rinnenkörper aus Kunststoff

ACO Produktvorteile

- Ein Rinnenelement aus Kunststoff für flexible Anwendungen
- frostbeständig
- besonders geringes Gewicht, leichte Montage und Handhabung
- glatte Oberfläche für hohe Fließgeschwindigkeit und Reinigungskomfort
- hohe Seitenwandstabilität durch Hexagonalstruktur
- schraublose Rostarretierung
- Klasse des Rinnenkörpers max. PKW-befahrbar

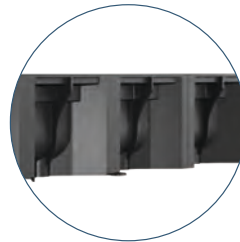

Hohe Seitenwandstabilität durch Wabenform



Doppelte Rostauflage mit integrierter Spreiz- und Verschiebesicherung für verbesserten Lastabtrag

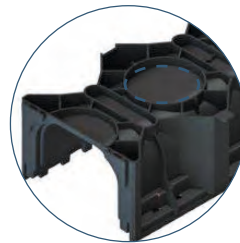

Acht Anschlusspunkte für den Vertikalablaufanschluss sind pro Meter möglich (ausschlagbar)

- 1 Schnittführung zum Sägen von 0,5-m-Rinnenelementen. Kürzung der Rinne alternativ auch an beliebiger Stelle möglich
- 2 Eckelement zur einfachen Herstellung von Eck-/T-/Kreuzverbindungen
- 3 Vertikalablaufanschluss DN/OD 110
- 4 Anpflasterkante für leichtes Anarbeiten des Oberflächenbelags

- 5 Laubfang für Vertikalablauf
- 6 Stirnwand mit Stutzen DN/OD 110
- 7 Stirnwand mit vorgeformten Öffnungen zur Versickerung

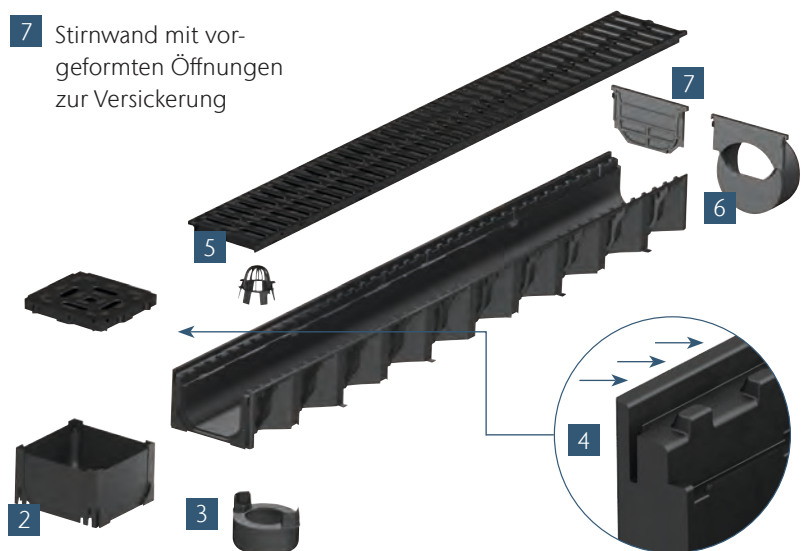



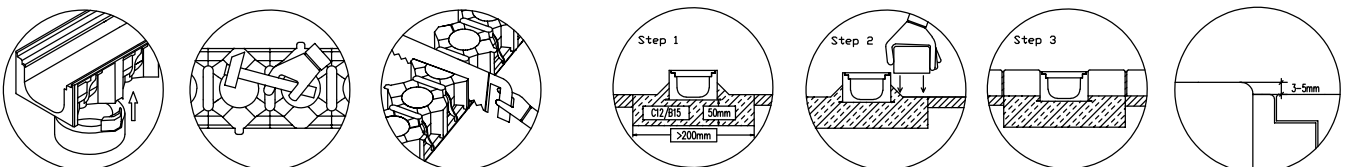







Einbauanleitung auf der Unterseite der ACO Hexaline



Das komplette System im Überblick

Abbildung	Informationen	Länge [mm]	Breite [mm]	Höhe [mm]	Artikel-Nr.
ACO Self® Euroline 2.0 aus Polymerbeton, max. B125					
	Rinnenelement ohne Rost	1000	118	97	3003669
	Rinnenelement ohne Rost	500	118	97	3003691
	Rinnenelement mit Ablaufstutzen, ohne Rost	1000	118	97	3003692
	Einlaufkasten für ACO Self® Euroline ohne Rost inkl. Schmutzeimer (passt nicht an die Euroline 60)	500	118	300	3003672
ACO Self® Euroline 60 Flachrinne aus Polymerbeton, max. Pkw-befahrbar					
	Flachrinnenelement ohne Rost	1000	118	55	810000
	Flachrinnenelement ohne Rost	500	118	55	320276
	Flachrinnenelement mit Ablaufstutzen, ohne Rost	1000	118	55	810010
ACO Self® Hexaline aus Kunststoff, max. Pkw-befahrbar					
	Rinnenelement ohne Rost	1000	129	79	319200



Abbildung	Informationen	Länge	Breite	Höhe	Artikel-Nr.
		[mm]	[mm]	[mm]	
ACO Self® Roste					
	Doppelschlitzrost „Holz“ ■ Edelstahl ■ begehbar ■ zur bauseitigen Befüllung	1000	118	-	310314
		500	118	-	310324
	Doppelschlitzrost „Fliese“ ■ Edelstahl ■ begehbar ■ zur bauseitigen Befüllung	1000	118	-	310315
		500	118	-	310325
	Doppelschlitzrost „Stein“ ■ Edelstahl ■ begehbar ■ zur bauseitigen Befüllung	1000	118	-	310317
		500	118	-	310327
	Flächenrost „Voronoi“ ■ Gusseisen ■ B 125	500	118	-	310319
	Längsstabrost „Intercept“ ■ Gusseisen ■ B 125	500	118	-	310321
	Längsstabrost ■ Edelstahl ■ Pkw-befahrbar	1000	118	-	10323
		500	118	-	10324
	Längsprofilrost ■ Edelstahl ■ Pkw-befahrbar	1000	118	-	3003856
		500	118	-	3003857
	Längsprofilrost ■ Stahl verzinkt ■ Pkw-befahrbar	1000	118	-	3003858
		500	118	-	3003859
	Lochrost „Quadrato“ ■ Edelstahl ■ Pkw-befahrbar	1000	118	-	3004020
		500	118	-	3004032
	Längsstabrost mit Microgrip ■ Kunststoff ■ Kl. B 125* ■ rutschhemmend	500	118	-	3003634
	Stegrost mit Microgrip ■ Kunststoff ■ Pkw-befahrbar ■ rutschhemmend	1000	118	-	319250
		500	118	-	319251

* Kl. B 125 in Kombination mit der Euroline 2.0







Abbildung	Informationen	Länge	Breite	Höhe	Artikel-Nr.
		[mm]	[mm]	[mm]	
ACO Self® Rostabdeckungenen					
	Stegrost	1000	118	-	310307
	■ Edelstahl elektroliert ■ Pkw-befahrbar	500	118	-	310308
	Stegrost	1000	118	-	38516
	■ Stahl verzinkt ■ Pkw-befahrbar	500	118	-	38517
	Stegrost	1000	118	-	10305
	■ anthrazit pulverbeschichtet ■ Pkw-befahrbar	500	118	-	10306
	Maschenrost	1000	118	-	310312
	■ Edelstahl ■ Pkw-befahrbar	500	118	-	310313
	Maschenrost	1000	118	-	310310
	■ Stahl verzinkt ■ B 125	500	118	-	310311
	Gussrost ■ B 125	500	118	-	310309

Abbildung	Informationen	Länge	Breite	Höhe	Schlitz- höhe	Artikel-Nr.
		[mm]	[mm]	[mm]	[mm]	
ACO Self® Schlitzaufsatz						
	Schlitzaufsatz	1000	118	-	105	415838
	■ Stahl verzinkt	850	118	-	105	415840
	■ Pkw-befahrbar	500	118	-	105	415850
	Revisionselement	500	118	105	-	415839
	■ Stahl verzinkt	150	118	105	-	415841
	■ Pkw-befahrbar	1000	118	-	105	415842
	Schlitzaufsatz	850	118	-	105	415844
	■ Edelstahl	500	118	-	105	415851
	■ Pkw-befahrbar	500	118	105	-	415843
	Revisionselement	150	118	105	-	415845
	■ Edelstahl					
	■ Pkw-befahrbar					















ACO Self® Schlitzaufsatz aus Kunststoff						
	Schlitzaufsatz	500	125	-	60	319554
	■ Kunststoff ■ Pkw-befahrbar	125	125	146	-	319560
	Revisionselement					
	■ Kunststoff					
	■ Pkw-befahrbar					

Abbildung	Informationen	Artikel-Nr.
Zubehör ACO Self® Euroline		
	Geruchsverschluss für Rinne (passt nicht für die Euroline 60 Flachrinne) ■ 2-teilig	01666
	Geruchsverschluss Einlaufkasten ■ DN/OD 110	01684
	Schmutzeimer ■ für Einlaufkasten	3004952
	Connector Clip ■ Kunststoff ■ passend für Schlitzaufsätze aus Stahl	11143
	ACO Waterseal ■ 300 ml zum Abdichten der Rinnenkörper	74520
Zubehör ACO Self® Hexaline		
	Vertikalablaufanschluss ■ für Anschluss DN/OD 110	19282
	Laubfang	319282
	Universalstück ■ für 90°, 180°, 270° und Kreuzverbindungen	19280
Gemeinsames Zubehör ACO Self® Hexaline und Euroline		
	Stirnwand geschlossen ■ für Rinnenanfang und -ende	319288
	Stirnwand mit Stutzen ■ für Rinnenende	319289
	Rosthaken	03429
	Aushebehilfe ■ für Schlitzrahmen-Revisionselement 0,5 m	415924
Zubehör ACO Self® Euroline 60 Flachrinne		
	Stirnwand ■ Polymerbeton	810200

Einfacher Einbau,
perfekte Lösung



Der Einbau der ACO Self® Euroline mit Einlaufkasten vor einer Garage Schritt für Schritt erläutert.



1. Bodenaushub nach Einbauempfehlung für ACO Self® Euroline: Rinnenstrang mit Einlaufkasten. (Einbaudetails zum Download unter: www.aco.de/downloads/einbauanleitungen)
2. Zum Anschließen des Rinnenkörpers die Vorformung am Einlaufkasten mittels Winkelschleifers mit Diamantscheibe wie abgebildet mittig einschneiden ...
3. ... und von innen nach außen mit einem Hammer ausschlagen.
4. Einbringen des Rinnenfundamentes gemäß Einbauempfehlung. Verdichten des Rinnenfundamentes. Vorbereiten des Ablaufes DN/OD 110.
5. KG-Rohr mit Gleitmittel in den Einlaufkasten einsetzen.
6. Losen Beton auf das bereits verdichtete Fundament aufbringen.
7. Roste in die Rinnenkörper einlegen. Ansetzen des Rinnenkörpers an den Einlaufkasten. Ausrichten des Rinnenstrangs. Die 2 cm Garagenschwelle ist so ausgeführt, dass das Tor zwischen Schwelle und Rinne schließt.
8. Anbringen der Stirnwand vor dem Setzen des letzten Rinnenkörpers. Siehe auch Seite 23.
9. Seitliche Betonstütze gemäß Einbauempfehlung herstellen. Die erste Pflastersteiniere muss vollständig in Beton gebettet werden.
10. Ermitteln bzw. Festlegen der Gefällesituation. Das Pflaster sollte so angearbeitet werden, dass der Rinnenstrang 3-5 mm unterhalb des Pflasters verläuft.
11. Pflaster an den Rinnenstrang anarbeiten.
12. Fertiggestellter Rinnenstrang in der Pflasterfläche vor der Garage. Die Rinne entlastet die Schwelle und verhindert aufspritzendes Wasser im Torbereich.

Der Einbau der ACO Self® Hexaline Schritt für Schritt erläutert.

Hinweis: Die ACO Self® Hexaline ist geeignet für Rinnenstränge bis 5 m Länge. Darüber hinaus empfehlen wir unsere Rinnenfamilien Self Euroline aus Polymerbeton oder XtraDrain aus Kunststoff zu verwenden.

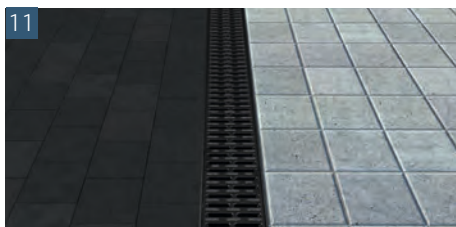
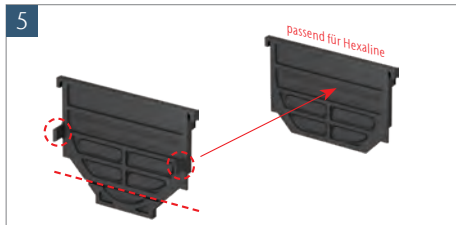

Einbauvideo

1. Graben für das Betonbett ausheben. Das Betonbett soll später ein Mindestmaß von 5 cm Höhe und 20 cm Breite haben. Wir empfehlen die vordere und die hintere Reihe der Pflastersteine auch mit in ein Betonbett zu setzen.
2. Den erdfeuchten Magerbeton (C 15/B 15) in den Graben füllen und verdichten. Das Betonbett auf die gewünschte Höhe abziehen (82 – 85 mm zum Oberflächenbelag). Falls Sie die Fläche komplett neu gestalten, spannen Sie eine Richtschnur, welche das spätere Oberflächenniveau hat.
3. Sie haben die Möglichkeit, die Rinne mit Kunststoffrost an jeder beliebigen Stelle zu kürzen.
4. An der gewünschten Stelle der Rinne die Vorformung zur Entwässerung ausschlagen.
5. Für einen optimalen Sitz, die Stirnwand gemäß Beschriftung zuschneiden. Der mit einem «Y» gekennzeichnete Bereich sowie die zwei Clips «A» sind zu entfernen.
6. Den Ablaufanschluss an die Rinne und den Laubfang an die Ablauföffnung setzen. Jeweils eine Stirnwand am Anfang und Ende des Rinnenstrangs setzen.
7. Verbinden Sie die Rinnenelemente über das Nut-Feder-System miteinander.
8. Den kompletten Rinnenstrang mit Rosten an die gewünschte Stelle setzen.
9. Den Magerbeton von beiden Seiten schräg an den Rinnenstrang andrücken.
10. Den Oberflächenbelag an den Rinnenkörper anarbeiten. Achten Sie darauf, dass die Rinnenoberkante ca. 3–5 mm unter dem Oberflächenbelag liegt.



Piktogramme mit den Einbausritten auf der Unterseite des Rinnenkörpers

Anschluss der Stirnwand an ACO Self® Euroline

Entfernen Sie zweimal Klips B und zweimal Bereich X.
Verbinden Sie die Klipse A mit dem Polymerbetonrinnenkörper.

Seite 1 zeigt zur Rinne

Seite 2



1. Bereich X und die Klipse B links und rechts mit dem Cutter entfernen

2. Klipse A einrasten lassen

Anschluss der Stirnwand an ACO Self® Hexaline

Entfernen Sie zweimal Klips A und Bereich Y.
Verbinden Sie die Klipse B mit dem Kunststoffrinnenkörper.

Seite 1 zeigt zur Rinne

Seite 2

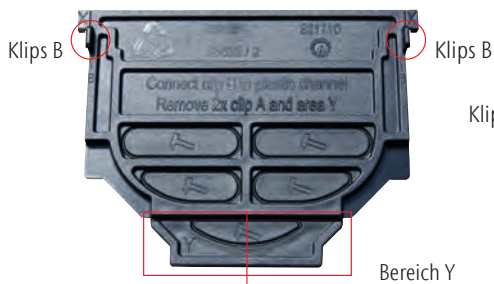

1. Bereich Y an Sollbruchstelle abbrechen

2. Klipse A links und rechts mit dem Cutter entfernen

3. Klipse B einrasten lassen

ACO. we care for water

Intelligente Entwässerungssysteme von ACO sorgen dafür, dass Regen- und Abwasser abgeleitet oder gespeichert wird. Mit innovativer Abscheide- und Filtertechnik verhindern wir die Verunreinigung des Wassers. Wir nehmen die Herausforderung an, Wasser wiederzuverwenden und damit einen ressourcenschonenden Kreislauf zu sichern.

ACO GmbH

Postfach 320
24755 Rendsburg
Am Ahlmannkai
24782 Büdelsdorf
Tel. 04331 354-700
kundencenter@aco.com
www.aco.de

Finden Sie Ihren persönlichen
Ansprechpartner:

www.aco.de/kontakt

