



1

ACO Therm® Kellerfenster

HOLD:
Abhalten und Rückhalten



Kellerfenster

	NEU 3-fach Wärmeschutzverglasung – für das Fertigteilwerk	10	
	NEU 3-fach Wärmeschutzverglasung – für die Ortbetonbauweise	12	
	NEU Hochwärmedämmt (PHT)	14	
Leibungsfenster (Komplettiert)	Einbruchhemmend RC 2	16	
	Großformate	18	
	Dämmungsanschlussprofile	20	
	Perimeterabdeckrahmen	21	
	Zubehör	22	
	NEU Ohne Flügel – für das Fertigteilwerk	24	
	NEU Ohne Flügel – für die Ortbetonbauweise	26	
ACO Therm® 3.0 Leibungsrahmen	NEU Ohne Flügel – hochwärmedämmt (PHT)	28	
	Dämmungsanschlussprofile	30	
	Perimeterabdeckrahmen	31	
	Zubehör	32	
	NEU Dreh-/Kippflügel mit 3-fach Wärmeschutzverglasung	34	
	Kippflügel	36	
	Stahldrehflügel-Einsatz	38	
Wechseleinsätze	Zuluffflügel und Drehantrieb	40	
	Kippflügel manuell oder elektrisch betätigt	42	
	Zubehör	43	
	Schalungselemente	Schalungselemente für Fertigteilwerke	44
		Produktinformation	46
ACO Therm® 3.0 hochwasserdicht*	Leibungsfenster	Hochwasserdicht* mit 3-fach Verglasung	48
		Hochwasserdicht* mit 3-fach Verglasung mit Flansch	49
		Dämmungsanschlussprofile	50
		Perimeterabdeckrahmen	51
		Zubehör	52
	Wechseleinsätze	Zur Nachrüstung und Sanierung	53
		Zubehör	52
Sanierungsfenster HWD-S plus	Hochwasserdicht* zur Sanierung	55	
	Zubehör	56	
	ACO Therm® 1.2	Dreh-/Kippflügel mit 2-fach Verglasung	59
Wechseleinsätze	Zubehör	63	
Nachrüstung	ACO Classic Fenstereinsätze für Leibungsrahmen aus Polymerbeton	Dreh-/Kippeinsätze	65
		Dreh-/Kippbeschlag mit 2-fach Verglasung	67
ACO Nebenraumfenster		Kippflügel	68
		Stahlkellerfenster	69
		Zubehör	70

*24-Std.-Test gem. ift-Richtlinie FE-07/01, Prüfbericht 16-000434-PR01
einsehbar unter: www.aco.de/zertifikate



Leistungserklärungen gemäß BauPVO
unter: dop.aco.com

ACO Therm® Kellerfenster
Online-Informationen



Komplettiert

1

ACO Produktvorteile

- Immer mit 3-fach Wärmeschutzverglasung
- Größtmögliche Glasfläche
- In Wohnraumfensteroptik
- Geeignet für Bauten mit dem „Qualitätssiegel Nachhaltiges Gebäude“
- Optimale Wärmedämmung durch 82 mm Bautiefe und Mehrkammerhohlprofile
- Mitteldichtungssystem für hohe Luftdichtigkeit
- Reinweiße Oberfläche
- Gleiche Farbgebung auf Rahmen und Flügel
- Optimale Betonverkrallung
- Beidseitig integrierte Schalungsdichtung
- Patentiertes Nut-Federsystem für Dämmungsanschlussprofile
- Mit Zuschlagsicherung für sicheres Einrasten im offenen Kippzustand

- Mit Dreh-/Kippflügel
- Ausführung DIN-links/DIN-rechts
- Mit Folierung zum Schutz des Produktes
- Die Abmessung ist jeweils 10 mm kleiner als das angegebene Baurichtmaß



NEU Standardausführung (3-fach Wärmeschutzverglasung) – für das Fertigteilwerk

- Inkl. Holzaussteifung für das Fertigteilwerk
- Mit 3-fach Wärmeschutzverglasung
- Geprüft durch das ift-Rosenheim (Prüfbericht 22-001807-PR01 einsehbar unter: www.aco.de/zertifikate)
- U_g -Wert = 0,60 W/(m²K)
- U_w -Wert = 0,83 W/(m²K) bezogen auf 1,23 x 1,48 m Fenstergröße
- F_{RSI} -Wert = 0,77 W/(m²K) abhängig vom Wandaufbau
- Schalldämmmaß R_w -Wert = 35 db

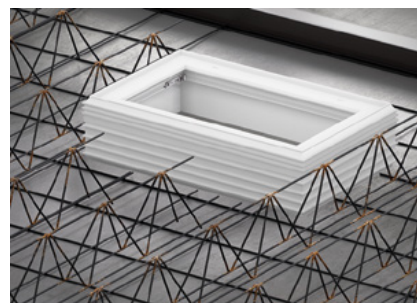

Abmessungen	Freier Lüftungsquerschnitt	Glasfläche	Lagerware	VPE	Artikel-Nr.		Preis/Stk.	RG
					DIN-links	DIN-rechts		
Tiefe								
[mm]		[m ²]		[Stk]			[EUR]	
Baurichtmaß: 750 x 500 mm								
200	0,15	0,118	Nein	18	3007124	3007126	414,00	A1
240	0,15	0,118	Nein	15	3007128	3007130	414,00	A1
250	0,15	0,118	Nein	12	3007132	3007134	414,00	A1
300	0,15	0,118	Nein	12	3007136	3007138	414,00	A1
365	0,15	0,118	Nein	9	3007140	3007142	428,00	A1
400	0,15	0,118	Nein	9	3007144	3007146	428,00	A1

ACO behält sich vor, die Leibungsfenster (Rahmen und Einsatz) als Wechselsystem zu liefern.

Sondergrößen/-tiefen sind möglich. Preise und Lieferzeiten für Sondergrößen/-tiefen auf Anfrage.

Abmessungen	Freier Lüftungs- querschnitt	Glasfläche	Lagerware	VPE	Artikel-Nr.		Preis/Stk.	RG
					DIN-links	DIN-rechts		
Tiefe								
[mm]		[m ²]		[Stk]			[EUR]	
Baurichtmaß: 800 x 600 mm								
200	0,23	0,184	Ja	12	3007150	3007152	437,00	A1
240	0,23	0,184	Ja	10	3007156	3007158	437,00	A1
250	0,23	0,184	Ja	8	3007160	3007162	437,00	A1
300	0,23	0,184	Ja	8	3007164	3007166	437,00	A1
365	0,23	0,184	Nein	6	3007170	3007172	451,00	A1
400	0,23	0,184	Nein	6	3007174	3007176	451,00	A1
Baurichtmaß: 1000 x 500 mm								
200	0,22	0,179	Nein	18	3007206	3007208	457,00	A1
240	0,22	0,179	Nein	15	3007210	3007212	457,00	A1
250	0,22	0,179	Nein	12	3007214	3007216	457,00	A1
300	0,22	0,179	Ja	12	3007218	3007220	457,00	A1
365	0,22	0,179	Nein	9	3007222	3007224	470,00	A1
400	0,22	0,179	Nein	9	3007226	3007228	470,00	A1
Baurichtmaß: 1000 x 625 mm								
200	0,32	0,271	Nein	12	3007234	3007236	477,00	A1
240	0,32	0,271	Ja	10	3007240	3007242	477,00	A1
250	0,32	0,271	Ja	8	3007244	3007246	477,00	A1
300	0,32	0,271	Ja	8	3007248	3007250	477,00	A1
365	0,32	0,271	Nein	6	3007254	3007256	491,00	A1
400	0,32	0,271	Nein	6	3007258	3007260	491,00	A1
Baurichtmaß: 1000 x 750 mm								
200	0,42	0,364	Ja	12	3007262	3007264	496,00	A1
240	0,42	0,364	Ja	10	3007266	3007268	496,00	A1
250	0,42	0,364	Ja	8	3007270	3007272	496,00	A1
300	0,42	0,364	Ja	8	3007274	3007276	496,00	A1
365	0,42	0,364	Nein	6	3007280	3007282	511,00	A1
400	0,42	0,364	Nein	6	3007284	3007286	511,00	A1
Baurichtmaß: 1000 x 1000 mm								
200	0,62	0,549	Nein	6	3007290	3007292	567,00	A1
240	0,62	0,549	Ja	5	3007296	3007298	567,00	A1
250	0,62	0,549	Ja	4	3007300	3007302	567,00	A1
300	0,62	0,549	Nein	4	3007304	3007306	567,00	A1
365	0,62	0,549	Nein	3	3007310	3007312	588,00	A1
400	0,62	0,549	Nein	3	3007314	3007316	588,00	A1

NEU Standardausführung (3-fach Wärmeschutzverglasung) – für die Ortbetonbauweise

- Inkl. Holz Aussteifung für die Ortbetonbauweise
- Mit 3-fach Wärmeschutzverglasung
- Mit Lochbändern zur Befestigung an der Schalung
- Geprüft durch das ift-Rosenheim
(Prüfbericht 22-001807-PRO1 einsehbar unter:
www.aco.de/zertifikate)
- U_g -Wert = 0,60 W/(m²K)
- U_w -Wert = 0,83 W/(m²K)
bezogen auf 1,23 x 1,48 m Fenstergröße
- F_{RSI} -Wert = 0,77 W/(m²K) abhängig vom Wandaufbau
- Schalldämmmaß R_w -Wert = 35 db



Abmessungen	Freier Lüftungs- querschnitt	Glasfläche	Lagerware	VPE	Artikel-Nr.		Preis/Stk.	RG	
					DIN-links	DIN-rechts			
Tiefe									
[mm]	[m ²]	[m ²]		[Stk]					
Baurichtmaß: 750 x 500 mm									
200	0,15	0,118	Nein	18	3007125	3007127	414,00	A1	
240	0,15	0,118	Nein	15	3007129	3007131	414,00	A1	
250	0,15	0,118	Nein	12	3007133	3007135	414,00	A1	
300	0,15	0,118	Nein	12	3007137	3007139	414,00	A1	
365	0,15	0,118	Nein	9	3007141	3007143	428,00	A1	
400	0,15	0,118	Nein	9	3007145	3007147	428,00	A1	
Baurichtmaß: 800 x 600 mm									
200	0,23	0,184	Ja	12	3007151	3007153	437,00	A1	
240	0,23	0,184	Ja	10	3007157	3007159	437,00	A1	
250	0,23	0,184	Ja	8	3007161	3007163	437,00	A1	
300	0,23	0,184	Ja	8	3007165	3007167	437,00	A1	
365	0,23	0,184	Nein	6	3007171	3007173	451,00	A1	
400	0,23	0,184	Nein	6	3007175	3007177	451,00	A1	
Baurichtmaß: 1000 x 500 mm									
200	0,22	0,179	Nein	18	3007207	3007209	457,00	A1	
240	0,22	0,179	Nein	15	3007211	3007213	457,00	A1	
250	0,22	0,179	Nein	12	3007215	3007217	457,00	A1	
300	0,22	0,179	Ja	12	3007219	3007221	457,00	A1	
365	0,22	0,179	Nein	9	3007223	3007225	470,00	A1	
400	0,22	0,179	Nein	9	3007227	3007229	470,00	A1	
Baurichtmaß: 1000 x 625 mm									
200	0,32	0,271	Nein	12	3007235	3007237	477,00	A1	
240	0,32	0,271	Ja	10	3007241	3007243	477,00	A1	
250	0,32	0,271	Ja	8	3007245	3007247	477,00	A1	
300	0,32	0,271	Ja	8	3007249	3007251	477,00	A1	
365	0,32	0,271	Nein	6	3007255	3007257	491,00	A1	
400	0,32	0,271	Nein	6	3007259	3007261	491,00	A1	

ACO behält sich vor, die Leibungsfenster (Rahmen und Einsatz) als Wechselsystem zu liefern.

Abmessungen	Freier Lüftungs- querschnitt	Glasfläche	Lagerware	VPE	Artikel-Nr.		Preis/Stk.	RG
					DIN-links	DIN-rechts		
Tiefe								
[mm]	[m²]	[m²]		[Stk]				
Baurichtmaß: 1000 x 750 mm								
200	0,42	0,364	Ja	12	3007263	3007265	496,00	A1
240	0,42	0,364	Ja	10	3007267	3007269	496,00	A1
250	0,42	0,364	Ja	8	3007271	3007273	496,00	A1
300	0,42	0,364	Ja	8	3007275	3007277	496,00	A1
365	0,42	0,364	Nein	6	3007281	3007283	511,00	A1
400	0,42	0,364	Nein	6	3007285	3007287	511,00	A1
Baurichtmaß: 1000 x 1000 mm								
200	0,62	0,549	Nein	6	3007291	3007293	567,00	A1
240	0,62	0,549	Ja	5	3007297	3007299	567,00	A1
250	0,62	0,549	Ja	4	3007301	3007303	567,00	A1
300	0,62	0,549	Nein	4	3007305	3007307	567,00	A1
365	0,62	0,549	Nein	3	3007311	3007313	588,00	A1
400	0,62	0,549	Nein	3	3007315	3007317	588,00	A1
Baurichtmaß: 1000 x 1250 mm								
200	0,81	0,734	Nein	6	3007319	3007321	636,00	A1
240	0,81	0,734	Nein	5	3007323	3007325	636,00	A1
250	0,81	0,734	Nein	4	3007327	3007329	636,00	A1
300	0,81	0,734	Nein	4	3007331	3007333	636,00	A1
365	0,81	0,734	Nein	3	3007335	3007337	658,00	A1
400	0,81	0,734	Nein	3	3007339	3007341	658,00	A1
Baurichtmaß: 1250 x 1000 mm								
200	0,81	0,734	Nein	6	3007355	3007357	704,00	A1
240	0,81	0,734	Nein	5	3007359	3007361	704,00	A1
250	0,81	0,734	Nein	4	3007363	3007365	704,00	A1
300	0,81	0,734	Nein	4	3007367	3007369	704,00	A1
365	0,81	0,734	Nein	3	3007371	3007373	728,00	A1
400	0,81	0,734	Nein	3	3007375	3007377	728,00	A1

Lieferzeit auf Anfrage.

NEU Hochwärmegedämmt (PHT) für energieeffizientes Bauen

- Geeignet für KfW-geförderte Gebäude und Passivhäuser durch zusätzliche Kerndämmung
- Geeignet für alle Bauweisen
- Inkl. Holzaussteifung
- Mit 3-fach Wärmeschutzverglasung
- Geprüft durch das ift-Rosenheim (Prüfbericht 22-001807-PRO2 einsehbar unter: www.aco.de/zertifikate)
- U_g -Wert = 0,6 W/(m²K)
- U_w -Wert = 0,73 W/(m²K) bezogen auf 1,23 x 1,48 m Fenstergröße
- F_{RSI} -Wert = 0,80 W/(m²K) abhängig vom Wandaufbau
- Schalldämmmaß R_w -Wert = 35 dB



Abmessungen	Freier Lüftungsquerschnitt	Glasfläche	Lagerware	VPE	Artikel-Nr.		Preis/Stk.	RG
					DIN-links	DIN-rechts		
Tiefe								
[mm]	[m ²]	[m ²]		[Stk]				
Baurichtmaß: 750 x 500 mm								
200	0,15	0,118	Nein	18	3007482	3007483	536,00	A2
240	0,15	0,118	Nein	15	3007484	3007485	536,00	A2
250	0,15	0,118	Nein	12	3007486	3007487	536,00	A2
300	0,15	0,118	Nein	12	3007488	3007489	536,00	A2
365	0,15	0,118	Nein	9	3007490	3007491	556,00	A2
400	0,15	0,118	Nein	9	3007492	3007493	556,00	A2
Baurichtmaß: 800 x 600 mm								
200	0,23	0,184	Nein	12	3007494	3007495	568,00	A2
240	0,23	0,184	Nein	10	3007496	3007497	568,00	A2
250	0,23	0,184	Nein	8	3007498	3007499	568,00	A2
300	0,23	0,184	Nein	8	3007500	3007501	568,00	A2
365	0,23	0,184	Nein	6	3007502	3007503	599,00	A2
400	0,23	0,184	Nein	6	3007504	3007505	599,00	A2
Baurichtmaß: 1000 x 500 mm								
200	0,22	0,179	Nein	12	3007518	3007519	593,00	A2
240	0,22	0,179	Nein	10	3007520	3007521	593,00	A2
250	0,22	0,179	Nein	8	3007522	3007523	593,00	A2
300	0,22	0,179	Nein	8	3007524	3007525	593,00	A2
365	0,22	0,179	Nein	6	3007526	3007527	617,00	A2
400	0,22	0,179	Nein	6	3007528	3007529	617,00	A2

Lieferzeit auf Anfrage.

Abmessungen	Freier Lüftungs- querschnitt	Glasfläche	Lagerware	VPE	Artikel-Nr.		Preis/Stk.	RG
					DIN-links	DIN-rechts		
Tiefe								
[mm]	[m²]	[m²]		[Stk]				
Baurichtmaß: 1000 x 625 mm								
200	0,32	0,271	Nein	18	3007530	3007531	620,00	A2
240	0,32	0,271	Nein	15	3007532	3007533	620,00	A2
250	0,32	0,271	Nein	12	3007534	3007535	620,00	A2
300	0,32	0,271	Nein	12	3007536	3007537	620,00	A2
365	0,32	0,271	Nein	9	3007538	3007539	647,00	A2
400	0,32	0,271	Nein	9	3007540	3007541	647,00	A2
Baurichtmaß: 1000 x 750 mm								
200	0,42	0,364	Nein	6	3007542	3007543	647,00	A2
240	0,42	0,364	Nein	5	3007544	3007545	647,00	A2
250	0,42	0,364	Nein	4	3007546	3007547	647,00	A2
300	0,42	0,364	Nein	4	3007548	3007549	647,00	A2
365	0,42	0,364	Nein	3	3007550	3007551	671,00	A2
400	0,42	0,364	Nein	3	3007552	3007553	671,00	A2
Baurichtmaß: 1000 x 1000 mm								
200	0,62	0,549	Nein	6	3007554	3007555	752,00	A2
240	0,62	0,549	Nein	5	3007556	3007557	752,00	A2
250	0,62	0,549	Nein	4	3007558	3007559	752,00	A2
300	0,62	0,549	Nein	4	3007560	3007561	752,00	A2
365	0,62	0,549	Nein	3	3007562	3007563	772,00	A2
400	0,62	0,549	Nein	3	3007564	3007565	772,00	A2
Baurichtmaß: 1000 x 1250 mm								
200	0,81	0,734	Nein	6	3007566	3007567	786,00	A2
240	0,81	0,734	Nein	5	3007568	3007569	786,00	A2
250	0,81	0,734	Nein	4	3007570	3007571	786,00	A2
300	0,81	0,734	Nein	4	3007572	3007573	786,00	A2
365	0,81	0,734	Nein	3	3007574	3007575	814,00	A2
400	0,81	0,734	Nein	3	3007576	3007577	814,00	A2
Baurichtmaß: 1250 x 1000 mm								
200	0,81	0,734	Nein	6	3007578	3007579	872,00	A2
240	0,81	0,734	Nein	5	3007580	3007581	872,00	A2
250	0,81	0,734	Nein	4	3007582	3007583	872,00	A2
300	0,81	0,734	Nein	4	3007584	3007585	872,00	A2
365	0,81	0,734	Nein	3	3007586	3007587	901,00	A2
400	0,81	0,734	Nein	3	3007588	3007589	901,00	A2

Lieferzeit auf Anfrage.



Einbruchhemmend mit 3-fach Verglasung (RC 2)

- Mit einbruchhemmender P4A VSG-Verglasung und abschließbarer Griffolive
- Mit 3-fach Wärmeschutzverglasung
- Mit RC 2 Beschlag
- Geprüft durch das ift-Rosenheim (Prüfbericht 15-000018-PR01 einsehbar unter www.aco.de/zertifikate)
- U_g -Wert = 0,8 W/(m²K)
- U_w -Wert = 1,0 W/(m²K) bezogen auf 1,23 x 1,48 m Fenstergröße
- Schalldämmmaß 35 – 39 dB, Schallschutzklasse 3
- Inkl. Holzaussteifung



Abmessungen	Freier Lüftungs- querschnitt	Glasfläche	Lagerware	VPE	Artikel-Nr.		Preis/Stk.	RG	
					DIN-links	DIN-rechts			
Tiefe									
[mm]		[m ²]		[Stk]			[EUR]		
Baurichtmaß: 750 x 500 mm									
200	0,15	0,118	Nein	18	328700	328710	1.042,00	A2	
240	0,15	0,118	Nein	15	328701	328711	1.042,00	A2	
250	0,15	0,118	Nein	12	328702	328712	1.042,00	A2	
300	0,15	0,118	Nein	12	328703	328713	1.042,00	A2	
365	0,15	0,118	Nein	9	328704	328714	1.056,50	A2	
400	0,15	0,118	Nein	9	328705	328715	1.056,50	A2	
Baurichtmaß: 800 x 600 mm									
200	0,23	0,184	Nein	12	328720	328730	1.077,50	A2	
240	0,23	0,184	Nein	10	328721	328731	1.077,50	A2	
250	0,23	0,184	Nein	8	328722	328732	1.077,50	A2	
300	0,23	0,184	Nein	8	328723	328733	1.077,50	A2	
365	0,23	0,184	Nein	6	328724	328734	1.091,00	A2	
400	0,23	0,184	Nein	6	328725	328735	1.091,00	A2	
Baurichtmaß: 1000 x 500 mm									
200	0,22	0,193	Nein	18	328740	328750	1.118,00	A2	
240	0,22	0,193	Nein	15	328741	328751	1.118,00	A2	
250	0,22	0,193	Nein	12	328742	328752	1.118,00	A2	
300	0,22	0,193	Nein	12	328743	328753	1.118,00	A2	
365	0,22	0,193	Nein	9	328744	328754	1.132,00	A2	
400	0,22	0,193	Nein	9	328745	328755	1.132,00	A2	
Baurichtmaß: 1000 x 625 mm									
200	0,32	0,179	Nein	18	328760	328770	1.179,00	A2	
240	0,32	0,179	Nein	15	328761	328771	1.179,00	A2	
250	0,32	0,179	Nein	12	328762	328772	1.179,00	A2	

Lieferzeit auf Anfrage.

Abmessungen	Freier Lüftungs- querschnitt	Glasfläche	Lagerware	VPE	Artikel-Nr.		Preis/Stk.	RG
					DIN-links	DIN-rechts		
Tiefe								
[mm]		[m ²]		[Stk]			[EUR]	
300	0,32	0,179	Nein	12	328763	328773	1.179,00	A2
365	0,32	0,179	Nein	9	328764	328774	1.193,00	A2
400	0,32	0,179	Nein	9	328765	328775	1.193,00	A2
Baurichtmaß: 1000 x 750 mm								
200	0,42	0,364	Nein	12	328780	328790	1.230,00	A2
240	0,42	0,364	Nein	10	328781	328791	1.230,00	A2
250	0,42	0,364	Nein	8	328782	328792	1.230,00	A2
300	0,42	0,364	Nein	8	328783	328793	1.230,00	A2
365	0,42	0,364	Nein	6	328784	328794	1.245,00	A2
400	0,42	0,364	Nein	6	328785	328795	1.245,00	A2
Baurichtmaß: 1000 x 1000 mm								
200	0,62	0,549	Nein	6	328800	328810	1.386,00	A2
240	0,62	0,549	Nein	5	328801	328811	1.386,00	A2
250	0,62	0,549	Nein	4	328802	328812	1.386,00	A2
300	0,62	0,549	Nein	4	328803	328813	1.386,00	A2
365	0,62	0,549	Nein	3	328804	328814	1.407,00	A2
400	0,62	0,549	Nein	3	328805	328815	1.407,00	A2

Lieferzeit auf Anfrage.

Großformate

Große Formate für besonders viel Lichteinfall. Gut geeignet für die Anwendung mit ACO Großlichtschächten oder in Lichthöfen. Ausführung DIN-links/DIN-rechts.

Keller in Wohnhäusern werden oft nur als Abstellraum genutzt. Stattdessen kann hier ein hochwertiger Wohnraum geschaffen werden. Bedenkt man, dass die Kellerebene ein weiteres, vollständiges Geschoss bildet, sind die Mehrkosten von rund 10 Prozent gemessen an einem Gewinn an zusätzlichem Wohn- und Lebensraum von bis zu 40 Prozent eher gering. Wohnraum ist – vor allem in Ballungsräumen – knapp und teuer. Da kann es durchaus sinnvoll sein, eine Einliegerwohnung im Kellergeschoss zu schaffen. Vorausschauend geplant bietet das Kellergeschoss nicht nur mehr Lebensraum, es steigert bei anforderungsgerechter Ausführung und Ausstattung auch den Wert der Immobilie.

Um ein angenehmes Wohnraumgefühl in das Untergeschoss zu bringen, eignen sich die neuen ACO Therm® Leibungsfenster in Großformaten.

Die dreifach verglasten Fenster (3-Scheiben-Verglasung), die 76 mm Bautiefe und die Mehrkammerhohlprofile sorgen für gute Dämmeigenschaften des Fensters. Die reinweiße Oberfläche und die gleiche Farbgebung auf Rahmen und Flügel schaffen eine schlichte und moderne Optik.

Die neuen Kellerfenster sind gut geeignet für die Anwendung mit den ACO Großlichtschächten aus Kunststoff oder Beton. Insbesondere die Kombination der großen Kellerfenster und Lichthöfe bringt viel Tageslicht in das Untergeschoss. Gästezimmer oder Hobbyräume bekommen so frische Luft und reichlich Licht. Vor der Fensterfront kann eine kleine Grünfläche, ein Steingarten oder ein Beet angelegt werden. Wichtig ist, dass auch bei einem Lichthof die Entwässerung gründlich geplant wird.



Die großformatigen Fenster sind als 1-flügelig, 2-flügelig mit Pfosten oder als Stulp-Ausführung erhältlich. Auch Flügel oder Festfelder mit Paneelen für Einbauteile Ihrer Wahl sind möglich (Katzenklappe, Lüftung).

Ein- und zweiflügelige ACO Therm® 3.0 Großformate

- Stehende Formate für modernes Hausdesign
- Mit Wärmeschutzverglasung
- U_g -Wert = 0,60 W/(m²K)
- U_w -Wert = 0,91 W/(m²K)
- F_{RSI} -Wert = 0,80 W/(m²K)
- Inkl. Holzaussteifung
- Preis und Lieferzeit auf Anfrage

Preis und Lieferzeit auf Anfrage.



einflügelig



zweiflügelig



Lichthöfe in Kombination mit großformatigen ACO Therm® Leibungsfenstern sorgen für eine schöne Atmosphäre im Keller.

Dämmungsanschlussprofile

ACO Produktvorteile

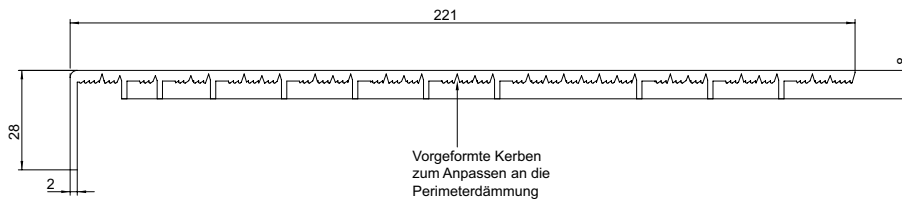

- Bauseits auf benötigte Dämmstärke anpassbar
- Reinweiße Oberfläche
- Gleiche Farbgebung auf Rahmen und Dämmungsanschlussprofil
- Inklusive Eckverbindern

- Für Perimeterdämmung bis 140 bzw. bis 200 mm
- 4-teilig mit Eckverbindern
- Das Dämmungsanschlussprofil muss vor dem Lichtschart montiert werden
- Befestigung oben, unten und an den Seiten mit Dämmplattenkleber Art.-Nr. 315798
- Abdichtung vom Dämmungsanschlussprofil zur Wand mit Kleb- und Dichtstoff Art.-Nr. 327830



Dämmstärke	Für Leibungsfenster	Lagerware	VPE	Artikel-Nr.	Preis/Stk.	RG
[mm]	Breite x Höhe [mm]		[Stk]		[EUR]	
0 – 140	750 x 500	Ja	36	327800	74,00	A1
	800 x 600	Ja	36	327801	79,50	A1
	1000 x 500	Ja	36	327802	82,50	A1
	1000 x 625	Ja	36	327803	87,00	A1
	1000 x 750	Ja	36	327804	91,50	A1
	1000 x 1000	Ja	36	327805	100,50	A1
	1000 x 1250	Ja	20	327806	109,50	A1
0 – 200	750 x 500	Ja	27	327810	92,50	A1
	800 x 600	Ja	27	327811	99,00	A1
	1000 x 500	Ja	27	327812	102,50	A1
	1000 x 625	Ja	27	327813	110,00	A1
	1000 x 750	Ja	27	327814	123,50	A1
	1000 x 1000	Ja	27	327815	136,00	A1
	1000 x 1250	Ja	20	327816	155,00	A1

Zubehör

Beschreibung	Passend für	VPE	Artikel-Nr.	Preis/Stk.	RG
		[Stk]		[EUR]	
 Kleb- und Dichtstoff 310 ml Kartusche <ul style="list-style-type: none"> ■ 1 Kartusche für 800 x 600 ■ 1 1/2 Kartuschen für 1000 x 625 ■ 1 1/2 Kartuschen für 1000 x 750 ■ 2 Kartuschen für 1000 x 1000 	<ul style="list-style-type: none"> ■ Perimeterabdeckrahmen 	15	327830	30,50	A1
 Dämmplattenkleber <ul style="list-style-type: none"> ■ 800 ml ■ 1-K Polyurethankleber ■ Verarbeitung erfolgt mit Hilfe einer Schaumpistole 	<ul style="list-style-type: none"> ■ ACO Therm® Block und Erhöhungselement ■ Sanierungsfenster HWD-S plus ■ Dämmungsanschlussprofile 	12	315798	34,75	D1

Perimeterabdeckrahmen

ACO Produktvorteile

- Reinweiße Oberfläche
- Fertig zugeschnitten und zum Rahmen verschweißt
- Einteilig einbaufertig
- Gute Stabilität
- Geschlossenesporiges Schaumprofil
- Bauseits mit Kreissäge auf Sonderdämmstärke anpassbar

- Einteiliger Rahmen zum Einkleben in die Außenleibung des Therm 3,0 Fensters
- Zur Abdeckung der Perimeterdämmung
- Für Dämmstärken 120 mm, 140 mm, 160 mm
- Folierte Oberfläche zum Schutz vor Verschmutzung
- Wird eingeklebt und abgedichtet
- Der Abdeckrahmen muss vor dem Lichtschat montiert werden
- Sondergrößen auf Anfrage

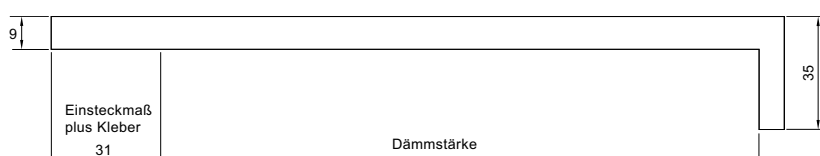





Dämmstärke	Für Leibungsfenster	Lagerware	VPE	Artikel-Nr.	Preis/Stk.	RG
[mm]	Breite x Höhe [mm]		[Stk]		[EUR]	
80	800 x 600	Ja	26	3006611	111,00	A1
	1000 x 625	Ja	28	3006612	123,50	A1
	1000 x 750	Ja	15	3006615	140,00	A1
	1000 x 1000	Nein	12	3006616	154,00	A1
100	800 x 600	Ja	26	3006620	173,00	A1
	1000 x 625	Ja	28	3006619	158,00	A1
	1000 x 750	Ja	15	3006618	138,50	A1
	1000 x 1000	Ja	12	3006617	124,00	A1
120	800 x 600	Ja	24	327820	135,00	A1
	1000 x 625	Ja	24	327822	152,00	A1
	1000 x 750	Ja	13	327824	175,00	A1
	1000 x 1000	Ja	11	327826	193,00	A1
140	800 x 600	Ja	20	327821	135,00	A1
	1000 x 625	Ja	22	327823	152,00	A1
	1000 x 750	Ja	11	327825	175,00	A1
	1000 x 1000	Ja	10	327827	193,00	A1
160	1000 x 625	Ja	20	327840	156,00	A1
	1000 x 750	Ja	11	327841	178,00	A1
	1000 x 1000	Ja	9	327842	198,00	A1
180	1000 x 625	Ja	10	3006497	180,00	A1
	1000 x 750	Nein	10	3006498	208,00	A1
	1000 x 1000	Nein	8	3006499	222,00	A1





Zubehör

Beschreibung	Passend für	VPE	Artikel-Nr.	Preis/Stk.	RG
		[Stk]		[EUR]	
 Kleb- und Dichtstoff 310 ml Kartusche <ul style="list-style-type: none"> ■ 1 Kartusche für 800 x 600 ■ 1 1/2 Kartuschen für 1000 x 625 ■ 1 1/2 Kartuschen für 1000 x 750 ■ 2 Kartuschen für 1000 x 1000 	■ Perimeterabdeckrahmen	15	327830	30,50	A1

Zubehör

1

Beschreibung		Passend für	VPE [Stk]	Artikel-Nr.	Preis/Stk. [EUR]	RG
	Griffolive <ul style="list-style-type: none"> ■ Weiß 	Dreh-/Kipp-Fenster	12	00443	10,80	C1
	Abschließbare Griffolive <ul style="list-style-type: none"> ■ Weiß 	Dreh-/Kipp-Fenster	12	00446	26,00	A1
	Dämmprofil 1100 x 90 mm <ul style="list-style-type: none"> ■ Zum leichteren Anarbeiten von Perimeterdämmung ■ Geeignet für Ortbetonbauweise (Beton darf nicht direkt auf die Profile geschüttet werden) ■ Nur für Fertigteilwerke mit Betonierungsreihenfolge: Innenschale zuerst! Bis max. 300 mm Wandstärke (bei stärkeren Wänden ist eine statische Unterstützung des Leibungsfensters mittels GFK-Stäben oder Armierungsstäben vorzusehen) ■ Für einen Psi-Wert kleiner 0,03 w/mK (KfW Forderung) ■ Set-Inhalt: 4 Stück 	<ul style="list-style-type: none"> ■ Leibungsfenster Standard ■ Leibungsfenster Passivhaus-tauglich (PHT) ■ Nicht für HWD ■ Nicht für Großformate 				
		□ 1100 x 90 x 140 mm	25	327391	182,00	A1
		□ 1100 x 90 x 45 mm	25	327393	64,40	A1
	Fensterfalzlüfter Aeromat Mini und Drehverschluss im Set <ul style="list-style-type: none"> ■ Keine Planungsleistung seitens ACO 	<ul style="list-style-type: none"> ■ Dreh-/Kipp-Fenster ■ Dreh-/Kipp-Nebenraum-fenster ■ Nicht für RC 2 und HWD 		11050	48,00	A1
	ACO Therm® Kettenantrieb Slim Chain <ul style="list-style-type: none"> ■ 24 V ■ Inklusive Montage ■ Mittige Montage ■ Mit Beschlägen und Befestigungsmaterial zur Montage am Flügel ■ 24-V-Antrieb zur Verwendung mit gewöhnlicher Hausleittechnik ■ Inklusive Montage durch Montagefachbetrieb ■ Anschluss durch Elektrofachkraft an vorhandene Installation ist separat in Auftrag zu geben 	<ul style="list-style-type: none"> ■ Kippflügel ohne Mechanismus ■ Leibungsfenster Standard ■ Leibungsfenster Passivhaus-tauglich (PHT) ■ Nicht für RC 2, Großformate und HWD 	1	327110	2.340,00	A2

Beschreibung	Passend für	VPE	Artikel-Nr.	Preis/Stk.	RG
		[Stk]		[EUR]	
ACO Therm® Kurbelantrieb <ul style="list-style-type: none"> ■ Links ■ Mit loser Kurbel ■ Manueller Antrieb ■ OL90 ■ Mit Beschlägen und Befestigungsmaterial zur Montage am Flügel ■ Montage muss durch Fachbetrieb erfolgen 	<ul style="list-style-type: none"> ■ Kippflügel ohne Mechanismus ■ Leibungsfenster Standard ■ Leibungsfenster Passivhaus-tauglich (PHT) ■ Nicht für RC 2, Großformate und HWD 	1	327105	545,00	A2
 ACO Therm® Kurbelantrieb <ul style="list-style-type: none"> ■ Rechts ■ Mit loser Kurbel ■ Manueller Antrieb ■ OL90 ■ Mit Beschlägen und Befestigungsmaterial zur Montage am Flügel ■ Montage muss durch Fachbetrieb erfolgen 	<ul style="list-style-type: none"> ■ Kippflügel ohne Mechanismus ■ Leibungsfenster Standard ■ Leibungsfenster Passivhaus-tauglich (PHT) ■ Nicht für RC 2, Großformate und HWD 	1	327106	545,00	A2
 ACO Therm® Kurbelantrieb <ul style="list-style-type: none"> ■ Links ■ Mit fester Kurbel ■ Manueller Antrieb ■ OL90 ■ Mit Beschlägen und Befestigungsmaterial zur Montage am Flügel ■ Montage muss durch Fachbetrieb erfolgen 	<ul style="list-style-type: none"> ■ Kippflügel ohne Mechanismus ■ Leibungsfenster Standard ■ Leibungsfenster Passivhaus-tauglich (PHT) ■ Nicht für RC 2, Großformate und HWD 	1	327107	545,00	A2
ACO Therm® Kurbelantrieb <ul style="list-style-type: none"> ■ Rechts ■ Mit fester Kurbel ■ Manueller Antrieb ■ OL90 ■ Mit Beschlägen und Befestigungsmaterial zur Montage am Flügel ■ Montage muss durch Fachbetrieb erfolgen 	<ul style="list-style-type: none"> ■ Kippflügel ohne Mechanismus ■ Leibungsfenster Standard ■ Leibungsfenster Passivhaus-tauglich (PHT) ■ Nicht für RC 2, Großformate und HWD 	1	327108	545,00	A2
 Drehflügelbremse DB 11	<ul style="list-style-type: none"> ■ Leibungsfenster Standard ■ Nebenraumfenster ■ Nicht für RC 2 und HWD 	1	332994	44,50	A1
 Schutzgitter	<ul style="list-style-type: none"> ■ Leibungsfenster Standard ■ Nicht für Großformate und HWD 				
	□ 750 x 500		332980	69,00	A1
	□ 800 x 600		332981	82,50	A1
	□ 1000 x 500		332982	87,00	A1
	□ 1000 x 625		332983	101,50	A1
	□ 1000 x 750		332984	122,00	A1
	□ 1000 x 1000		332985	163,00	A1
	□ 1000 x 1250		332986	204,00	A1
	□ 1250 x 1000		332987	204,00	A1

Ohne Flügel

1

ACO Produktvorteile

- Beste Wärmedämmung durch Mehrkammerhohlprofile
- Geeignet für Bauten mit dem „Qualitätssiegel Nachhaltiges Gebäude“
- Reinweiße Oberfläche
- Gleiche Farbgebung auf Rahmen und Wechseleinsatz (Kipp und Dreh-Kipp)
- Optimale Betonverkrallung
- Beidseitig integrierte Schalungsdichtung
- Vorbereitetes Nut-Federsystem für Dämmungsanschlussprofile

- Zur Aufnahme von Wechseleinsätzen
- Die Abmessung ist jeweils 10 mm kleiner als das angegebene Baurichtmaß

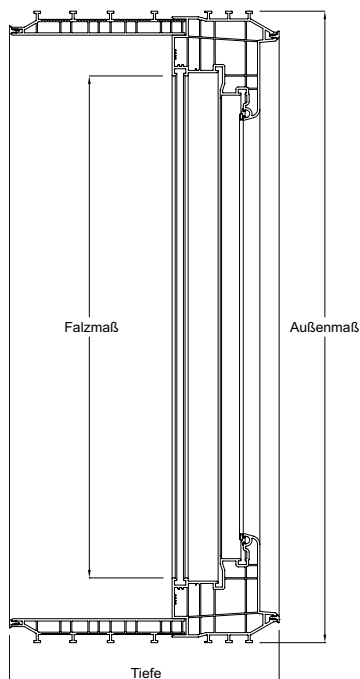

Bezeichnung	Außenmaß	Falzmaß
	B x H	B x H
	[mm]	[mm]
750 x 500	740 x 490	619 x 369
800 x 600	790 x 590	669 x 469
1000 x 500	990 x 490	869 x 369
1000 x 625	990 x 615	869 x 494
1000 x 750	990 x 740	869 x 619
1000 x 1000	990 x 990	869 x 869

NEU Wechselsystem Standard – für das Fertigteilwerk

- Inkl. Holzaussteifung für das Fertigteilwerk
- Ausführung ohne Flügel
- Zur Aufnahme von Wechseleinsätzen
- U_w -Wert abhängig vom verwendeten Wechseleinsatz



Diese Leibungsrahmen eignen sich sowohl für Mauerwerksbauweise, Wechseleinsätze ab Seite 34.
Sturz erforderlich, als auch für die Schüttbauweise oder den Einsatz im
Betonfertigteilwerk.

Abmessungen	Lagerware	VPE	Artikel-Nr.	Preis/Stk.	RG
Tiefe					
[mm]		[Stk]		[EUR]	
Baurichtmaß: 750 x 500 mm					
200	Nein	18	332900	133,00	A3
240	Ja	15	332901	133,00	A3
250	Ja	12	332902	133,00	A3
300	Ja	12	332903	133,00	A3
365	Ja	9	332904	147,50	A3
400	Nein	9	332905	147,50	A3
Baurichtmaß: 800 x 600 mm					
200	Ja	12	332910	142,50	A3
240	Ja	10	332911	142,50	A3
250	Ja	8	332912	142,50	A3
300	Ja	8	332913	142,50	A3
365	Ja	6	332914	156,00	A3
400	Nein	6	332915	156,00	A3
Baurichtmaß: 1000 x 500 mm					
200	Ja	18	332920	145,00	A3
240	Ja	15	332921	145,00	A3
250	Ja	12	332922	145,00	A3
300	Ja	12	332923	145,00	A3
365	Ja	9	332924	159,00	A3
400	Ja	9	332925	159,00	A3
Baurichtmaß: 1000 x 625 mm					
200	Ja	12	332930	154,00	A3
240	Ja	10	332931	154,00	A3
250	Ja	8	332932	154,00	A3
300	Ja	8	332933	154,00	A3
365	Ja	6	332934	168,00	A3
400	Nein	6	332935	168,00	A3
Baurichtmaß: 1000 x 750 mm					
200	Ja	12	332940	165,00	A3
240	Ja	10	332941	165,00	A3
250	Ja	8	332942	165,00	A3
300	Ja	8	332943	165,00	A3
365	Ja	6	332944	180,00	A3
400	Nein	6	332945	180,00	A3
Baurichtmaß: 1000 x 1000 mm					
200	Nein	6	332950	201,00	A3
240	Ja	5	332951	201,00	A3
250	Ja	4	332952	201,00	A3
300	Ja	4	332953	201,00	A3
365	Nein	3	332954	222,00	A3
400	Nein	3	332955	222,00	A3

Diese Leibungsrahmen eignen sowohl für Mauerwerksbauweise, Sturz erforderlich, als auch für die Schüttbauweise oder den Einsatz im Betonfertigteilwerk.



NEU Wechselsystem Standard – für die Ortbetonbauweise

- Inkl. Holzaussteifung für die Ortbetonbauweise
- Ausführung ohne Flügel
- Mit Lochbändern zur Befestigung an der Schalung
- Zur Aufnahme von Wechseleinsätzen
- U_w-Wert abhängig vom verwendeten Wechseleinsatz



Abmessungen	Lagerware	VPE	Artikel-Nr.	Preis/Stk.	RG
Tiefe					
[mm]		[Stk]			
Baurichtmaß: 750 x 500 mm					
200	Nein	18	2011069	133,00	A3
240	Ja	15	2011071	133,00	A3
250	Ja	12	2011073	133,00	A3
300	Ja	12	2011075	133,00	A3
365	Ja	9	2011077	147,50	A3
400	Nein	9	2011079	147,50	A3
Baurichtmaß: 800 x 600 mm					
200	Ja	12	2011082	142,50	A3
240	Ja	10	2011084	142,50	A3
250	Ja	8	2011086	142,50	A3
300	Ja	8	2011088	142,50	A3
365	Ja	6	2011090	156,00	A3
400	Nein	6	2011092	156,00	A3
Baurichtmaß: 1000 x 500 mm					
200	Ja	18	2011095	145,00	A3
240	Ja	15	2011097	145,00	A3
250	Ja	12	2011099	145,00	A3
300	Ja	12	2011101	145,00	A3
365	Ja	9	2011103	159,00	A3
400	Ja	9	2011105	159,00	A3

Lieferzeit auf Anfrage.

Diese Leibungsrahmen eignen sich sowohl für Mauerwerksbauweise, Sturz erforderlich, als auch für die Schüttbauweise oder den Einsatz im Betonfertigteilwerk.

Abmessungen	Lagerware	VPE	Artikel-Nr.	Preis/Stk.	RG
Tiefe					
[mm]		[Stk]			
Baurichtmaß: 1000 x 625 mm					
200	Ja	12	2011108	154,00	A3
240	Ja	10	2011110	154,00	A3
250	Ja	8	2011112	154,00	A3
300	Ja	8	2011114	154,00	A3
365	Ja	6	2011116	168,00	A3
400	Nein	6	2011118	168,00	A3
Baurichtmaß: 1000 x 750 mm					
200	Ja	12	2011121	165,00	A3
240	Ja	10	2011123	165,00	A3
250	Ja	8	2011125	165,00	A3
300	Ja	8	2011127	165,00	A3
365	Ja	6	2011129	180,00	A3
400	Nein	6	2011131	180,00	A3
Baurichtmaß: 1000 x 1000 mm					
200	Nein	6	2011134	201,00	A3
240	Ja	5	2011136	201,00	A3
250	Ja	4	2011138	201,00	A3
300	Ja	4	2011140	201,00	A3
365	Nein	3	2011142	222,00	A3
400	Nein	3	2011144	222,00	A3

Lieferzeit auf Anfrage.

Diese Leibungsrahmen eignen sich sowohl für Mauerwerksbauweise, Sturz erforderlich, als auch für die Schüttbauweise oder den Einsatz im Betonfertigteilwerk.

NEU Wechselsystem hochwärmegedämmt (PHT) für Passivhäuser und KfW-geförderte Gebäude

- Inkl. Holzaussteifung
- Geeignet für KfW-geförderte Gebäude und Passivhäuser durch zusätzliche Kerndämmung
- Geeignet für alle Bauweisen
- Ausführung ohne Flügel
- U_w -Wert = 0,73 W/(m²K) in Verbindung mit dem Flügel PHT



Abmessungen	Lagerware	VPE	Artikel-Nr.	Preis/Stk.	RG
Tiefe					
[mm]		[Stk]		[EUR]	
Baurichtmaß: 750 x 500 mm					
200	Nein	18	331800	146,50	A2
240	Nein	15	331801	146,50	A2
250	Nein	12	331802	146,50	A2
300	Nein	12	331803	146,50	A2
365	Nein	9	331804	167,00	A2
400	Nein	9	331805	167,00	A2
Baurichtmaß: 800 x 600 mm					
200	Nein	12	331810	164,00	A2
240	Nein	10	331811	164,00	A2
250	Nein	8	331812	164,00	A2
300	Nein	8	331813	164,00	A2
365	Nein	6	331814	194,00	A2
400	Nein	6	331815	194,00	A2
Baurichtmaß: 1000 x 500 mm					
200	Nein	18	331820	170,00	A2
240	Nein	15	331821	170,00	A2
250	Nein	12	331822	170,00	A2
300	Nein	12	331823	170,00	A2
365	Nein	9	331824	194,00	A2
400	Nein	9	331825	194,00	A2

Lieferzeit auf Anfrage.

Diese Leibungsrahmen eignen sich sowohl für Mauerwerksbauweise, Sturz erforderlich, als auch für die Schüttbauweise oder den Einsatz im Betonfertigteilwerk.

Abmessungen	Lagerware	VPE	Artikel-Nr.	Preis/Stk.	RG
Tiefe					
[mm]		[Stk]		[EUR]	
Baurichtmaß: 1000 x 625 mm					
200	Nein	12	331830	182,00	A2
240	Nein	10	331831	182,00	A2
250	Nein	8	331832	182,00	A2
300	Nein	8	331833	182,00	A2
365	Nein	6	331834	209,00	A2
400	Nein	6	331835	209,00	A2
Baurichtmaß: 1000 x 750 mm					
200	Nein	12	331840	195,00	A2
240	Nein	10	331841	195,00	A2
250	Nein	8	331842	195,00	A2
300	Nein	8	331843	195,00	A2
365	Nein	6	331844	220,00	A2
400	Nein	6	331845	220,00	A2
Baurichtmaß: 1000 x 1000 mm					
200	Nein	6	331850	235,00	A2
240	Nein	5	331851	235,00	A2
250	Nein	4	331852	235,00	A2
300	Nein	4	331853	235,00	A2
365	Nein	3	331854	255,00	A2
400	Nein	3	331855	255,00	A2

Lieferzeit auf Anfrage.

Diese Leibungsrahmen eignen sich sowohl für Mauerwerksbauweise, Sturz erforderlich, als auch für die Schüttbauweise oder den Einsatz im Betonfertigteilwerk.

Dämmungsanschlussprofile

ACO Produktvorteile

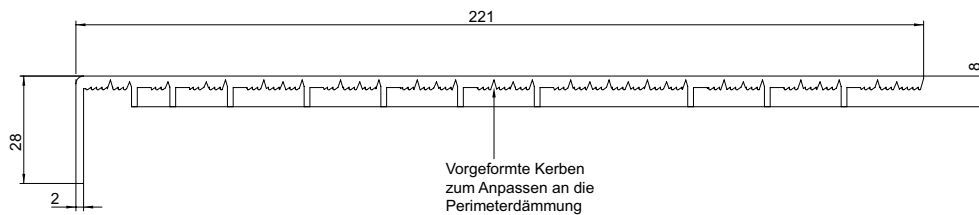

- Bauseits auf benötigte Dämmstärke anpassbar
- Reinweiße Oberfläche
- Gleiche Farbgebung auf Rahmen und Dämmungsanschlussprofil
- Inklusive Eckverbindern

- Für Perimeterdämmung bis 140 bzw. bis 200 mm
- 4-teilig mit Eckverbindern
- Das Dämmungsanschlussprofil muss vor dem Lichtschacht montiert werden
- Befestigung oben, unten und an den Seiten mit Dämmplattenkleber Art.-Nr. 315798
- Abdichtung vom Dämmungsanschlussprofil zur Wand mit Kleb- und Dichtstoff Art.-Nr. 315798



Dämmstärke	Für Leibungsfenster	Lagerware	VPE	Artikel-Nr.	Preis/Stk.	RG
[mm]	Breite x Höhe [mm]		[Stk]		[EUR]	
0 – 140	750 x 500	Ja	36	327800	74,00	A1
	800 x 600	Ja	36	327801	79,50	A1
	1000 x 500	Ja	36	327802	82,50	A1
	1000 x 625	Ja	36	327803	87,00	A1
	1000 x 750	Ja	36	327804	91,50	A1
	1000 x 1000	Ja	36	327805	100,50	A1
	1000 x 1250	Ja	20	327806	109,50	A1
0 – 200	750 x 500	Ja	27	327810	92,50	A1
	800 x 600	Ja	27	327811	99,00	A1
	1000 x 500	Ja	27	327812	102,50	A1
	1000 x 625	Ja	27	327813	110,00	A1
	1000 x 750	Ja	27	327814	123,50	A1
	1000 x 1000	Ja	27	327815	136,00	A1
	1000 x 1250	Ja	20	327816	155,00	A1

Zubehör

	Beschreibung	Passend für	VPE	Artikel-Nr.	Preis/Stk.	RG
			[Stk]		[EUR]	
	Kleb- und Dichtstoff 310 ml Kartusche <ul style="list-style-type: none"> ■ 1 Kartusche für 800 x 600 ■ 1 1/2 Kartuschen für 1000 x 625 ■ 1 1/2 Kartuschen für 1000 x 750 ■ 2 Kartuschen für 1000 x 1000 	■ Perimeterabdeckrahmen	15	327830	30,50	A1
	Dämmplattenkleber <ul style="list-style-type: none"> ■ 800 ml ■ 1-K Polyurethankleber ■ Verarbeitung erfolgt mit Hilfe einer Schaumpistole 	<ul style="list-style-type: none"> ■ ACO Therm® Block und Erhöhungselement ■ Sanierungsfenster HWD-S plus ■ Dämmungsanschlussprofile 	12	315798	34,75	D1

Perimeterabdeckrahmen

ACO Produktvorteile

- Reinweiße Oberfläche
- Fertig zugeschnitten und zum Rahmen verschweißt
- Einteilig einbaufertig
- Gute Stabilität
- Geschlossenesporiges Schaumprofil
- Bauseits mit Kreissäge auf Sonderdämmstärke anpassbar

- Einteiliger Rahmen zum Einkleben in die Außenleibung des Therm 3.0 Fensters
- Zur Abdeckung der Perimeterdämmung
- Für Dämmstärken 120 mm, 140 mm, 160 mm
- Folierte Oberfläche zum Schutz vor Verschmutzung
- Wird eingeklebt und abgedichtet
- Der Abdeckrahmen muss vor dem Lichtschacht montiert werden
- Sondergrößen auf Anfrage

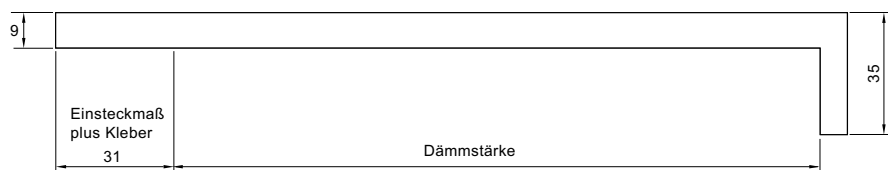





Dämmstärke	Für Leibungsfenster	Lagerware	VPE	Artikel-Nr.	Preis/Stk.	RG
[mm]	Breite x Höhe [mm]		[Stk]		[EUR]	
80	800 x 600	Ja	26	3006611	111,00	A1
	1000 x 625	Ja	28	3006612	123,50	A1
	1000 x 750	Ja	15	3006615	140,00	A1
	1000 x 1000	Nein	12	3006616	154,00	A1
100	800 x 600	Ja	26	3006620	173,00	A1
	1000 x 625	Ja	28	3006619	158,00	A1
	1000 x 750	Ja	15	3006618	138,50	A1
	1000 x 1000	Ja	12	3006617	124,00	A1
120	800 x 600	Ja	24	327820	135,00	A1
	1000 x 625	Ja	24	327822	152,00	A1
	1000 x 750	Ja	13	327824	175,00	A1
	1000 x 1000	Ja	11	327826	193,00	A1
140	800 x 600	Ja	20	327821	135,00	A1
	1000 x 625	Ja	22	327823	152,00	A1
	1000 x 750	Ja	11	327825	175,00	A1
	1000 x 1000	Ja	10	327827	193,00	A1
160	1000 x 625	Ja	20	327840	156,00	A1
	1000 x 750	Ja	11	327841	178,00	A1
	1000 x 1000	Ja	9	327842	198,00	A1
	1000 x 625	Ja	10	3006497	180,00	A1
180	1000 x 750	Nein	10	3006498	208,00	A1
	1000 x 1000	Nein	8	3006499	222,00	A1

Zubehör

Beschreibung	Passend für	VPE	Artikel-Nr.	Preis/Stk.	RG
		[Stk]		[EUR]	
 Kleb- und Dichtstoff 310 ml Kartusche <ul style="list-style-type: none"> ■ 1 Kartusche für 800 x 600 ■ 1 1/2 Kartuschen für 1000 x 625 ■ 1 1/2 Kartuschen für 1000 x 750 ■ 2 Kartuschen für 1000 x 1000 	■ Perimeterabdeckrahmen	15	327830	30,50	A1

Zubehör

1

Beschreibung	Passend für	VPE	Artikel-Nr.	Preis/Stk.	RG	
		[Stk]		[EUR]		
 <p>Dämmprofil 1100 x 90 mm</p> <ul style="list-style-type: none"> ■ Zum leichteren Anarbeiten von Perimeterdämmung ■ Set-Inhalt: 4 Stück 	<ul style="list-style-type: none"> ■ Leibungsfenster Standard ■ Leibungsfenster Passivhaus-tauglich (PHT) ■ Nicht für HWD ■ Nicht für Großformate 					
		□ 1100 x 90 x 140 mm	25	327391	182,00	A1
		□ 1100 x 90 x 45 mm	25	327393	64,40	A1
 <p>Fensterfalzlüfter Aeromat Mini und Drehverschluss im Set</p> <ul style="list-style-type: none"> ■ Keine Planungsleistung seitens ACO 	<ul style="list-style-type: none"> ■ Dreh-/Kipp-Fenster ■ Dreh-/Kipp-Nebenraum-fenster ■ Nicht für RC 2 und HWD 		11050	48,00	A1	
 <p>Schutzgitter</p>	<ul style="list-style-type: none"> ■ Leibungsfenster Standard ■ Nicht für Großformate und HWD 					
		□ 750 x 500		332980	69,00	A1
		□ 800 x 600		332981	82,50	A1
		□ 1000 x 500		332982	87,00	A1
		□ 1000 x 625		332983	101,50	A1
		□ 1000 x 750		332984	122,00	A1
		□ 1000 x 1000		332985	163,00	A1
		□ 1000 x 1250		332986	204,00	A1
			332987	204,00	A1	
 <p>Kleb- und Dichtstoff 310 ml Kartusche</p> <ul style="list-style-type: none"> ■ 1 Kartusche für 800 x 600 ■ 1 1/2 Kartuschen für 1000 x 625 ■ 1 1/2 Kartuschen für 1000 x 750 ■ 2 Kartuschen für 1000 x 1000 	<ul style="list-style-type: none"> ■ Perimeterabdeckrahmen 	15	327830	30,50	A1	
 <p>Dämmplattenkleber</p> <ul style="list-style-type: none"> ■ 800 ml ■ 1-K Polyurethankleber ■ Verarbeitung erfolgt mit Hilfe einer Schaumpistole 	<ul style="list-style-type: none"> ■ ACO Therm® Block und Erhöhungselement ■ Sanierungsfenster HWD-S plus ■ Dämmungsanschlussprofile 	12	315798	34,75	D1	

Dreh-/Kippflügel mit 3-fach Wärmeschutzverglasung

ACO Produktvorteile

- Größtmögliche Glasfläche
- Beste Wärmedämmung durch Mehrkammerhohlprofile
- Geeignet für Bauten mit dem „Qualitätssiegel Nachhaltiges Gebäude“
- Reinweiße Oberfläche
- Gleiche Farbgebung auf Rahmen und Flügel
- Mit Zuschlagsicherung für sicheres Einrasten im offenen Kippzustand

- Ausführung DIN L/DIN R
- Mit Folierung zum Schutz des Produktes
- Mit beiliegender Griffolive
- Inklusive Befestigungsmaterial



NEU Dreh-/Kipp-Wechseleinsatz – Standardausführung (mit 3-fach Wärmeschutzverglasung)

- Mit 3-fach Verglasung
- U_g -Wert = 0,6 W/(m²k)
- U_w -Wert = 0,83 W/(m²K) bezogen auf 1,23 x 1,48 m Fenstergröße in Verbindung mit dem Leibungsrahmen Standard
- Schalldämmmaß R_w -Wert = 35db
- Montage ohne Fachbetrieb möglich
- Geprüft durch das ift-Rosenheim (Prüfbericht 22-001807-PRO1 einsehbar unter: www.aco.de/zertifikate)

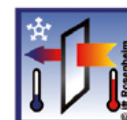

Für Rahmen	Glasfläche	Lagerware	VPE	Artikel-Nr.		Preis/Stk.	RG
				DIN-links	DIN-rechts		
Breite x Höhe							
[mm]	[m ²]		[Stk]			[EUR]	
750 x 500	0,118	Ja	12	3007644	3007645	281,00	A1
800 x 600	0,184	Ja	12	3007646	3007647	295,00	A1
1000 x 500	0,179	Ja	12	3007650	3007651	312,00	A1
1000 x 625	0,271	Ja	12	3007652	3007653	323,00	A1
1000 x 750	0,364	Ja	12	3007654	3007655	331,00	A1
1000 x 1000	0,549	Ja	12	3007658	3007659	366,00	A1

NEU Dreh-/Kipp-Wechseleinsatz – Hochwärmegedämmt (PHT)

- Geeignet für KfW-geförderte Gebäude und Passivhäuser durch zusätzliche Kerndämmung
- Mit 3-fach Wärmeschutzverglasung
- U_g -Wert = 0,6 W/(m²k)
- U_w -Wert = 0,73 W/(m²K) bezogen auf 1,23 x 1,48 m Fenstergröße in Verbindung mit dem hochwärmegedämmten Leibungsrahmen
- Schalldämmmaß R_w -Wert = 35db
- Montage ohne Fachbetrieb möglich
- Geprüft durch das ift-Rosenheim (Prüfbericht 22-001807-PRO2 einsehbar unter: www.aco.de/zertifikate)



Für Rahmen Breite x Höhe	Glasfläche	Lagerware	VPE	Artikel-Nr.		Preis/Stk.	RG
				DIN-links	DIN-rechts		
[mm]	[m ²]		[Stk]			[EUR]	
750 x 500	0,118	Nein	1	3007678	3007679	389,00	A2
800 x 600	0,184	Nein	1	3007680	3007681	405,00	A2
1000 x 500	0,179	Nein	1	3007684	3007685	424,00	A2
1000 x 625	0,271	Nein	1	3007686	3007687	439,00	A2
1000 x 750	0,364	Nein	1	3007688	3007689	452,00	A2
1000 x 1000	0,549	Nein	1	3007690	3007691	518,00	A2

Dreh-/Kipp-Wechseleinsatz – Einbruchhemmend (RC 2)

- Mit einbruchhemmender P4A VSG-Verglasung und abschließbarer Griffolive
- Widerstand gegen Einbruch geprüft durch das ift Rosenheim* gemäß DIN EN 1628 und 1630
- Mit 3-fach Verglasung
- U_g -Wert = 0,8 W/(m²K)
- U_w -Wert = 1,0 W/(m²K) bezogen auf 1,23 x 1,48 m Fenstergröße in Verbindung mit dem Leibungsrahmen Standard
- Schalldämmmaß 35 – 39 dB, Schallschutzklasse 3
- Die Montage muss durch einen ACO Servicepartner vorgenommen werden
- *Prüfbericht 15-000018-PR01 einsehbar unter: www.aco.de/zertifikate



Für Rahmen Breite x Höhe	Glasfläche	Lagerware	VPE	Artikel-Nr.		Preis/Stk.	RG
				DIN-links	DIN-rechts		
[mm]	[m ²]		[Stk]			[EUR]	
750 x 500	0,118	Ja	1	328860	328861	909,00	A2
800 x 600	0,184	Ja	1	328862	328863	935,00	A2
1000 x 500	0,179	Ja	1	328864	328865	973,00	A2
1000 x 625	0,271	Ja	1	328866	328867	1.025,00	A2
1000 x 750	0,364	Ja	1	328868	328869	1.065,00	A2
1000 x 1000	0,549	Ja	1	328870	328871	1.185,00	A2



Lieferzeit auf Anfrage.
Einbau ACO Therm® Wechseleinsatz einbruchhemmend RC 2
(zgl. Material): 90,00 Euro/Stk.

An-/Abfahrtpauschale 0 – 100 km: 90,00 Euro
An-/Abfahrtpauschale über 100 km: 230,00 Euro

Kippflügel

1

ACO Produktvorteile

- Größtmögliche Glasfläche
- Reinweiße Oberfläche
- Gleiche Farbgebung auf Rahmen und Flügel

- Mit Folierung zum Schutz des Produktes
- Inklusive Befestigungsmaterial
- Werkzeugfreie Montage



Isolierverglasung, U_g-Wert = 3,3 W/(m²K)

- Mit Isolierverglasung
- U_g-Wert = 3,3 W/(m²K)
- U_w-Wert = 3,2 W/(m²K)
bezogen auf 1,23 x 1,48 m Fenstergröße
in Verbindung mit dem Leibungsrahmen Standard
- Montage ohne Fachbetrieb möglich



Glasstärke	Für Rahmen	Glasfläche	Lagerware	VPE	Artikel-Nr.	Preis/Stk.	RG
[mm]	Breite x Höhe [mm]	[m ²]		[Stk]		[EUR]	
14	750 x 500	0,128	Ja	12	327760	152,00	A1
	800 x 600	0,196	Ja	12	327761	158,00	A1
	1000 x 500	0,192	Ja	12	327762	169,00	A1
	1000 x 625	0,286	Ja	12	327763	185,00	A1
	1000 x 750	0,380	Ja	12	327764	206,00	A1
	1000 x 1000	0,569	Ja	12	327765	229,00	A1

Heizraum-Kippflügel

- Mit Einscheibensicherheitsglas und verzinktem Schutzgitter für Zwangslüftung
- Montage ohne Fachbetrieb möglich



Für Rahmen	Freier Lüftungsquerschnitt	Lagerware	VPE	Artikel-Nr.	Preis/Stk.	RG
Breite x Höhe						
[mm]	[m ²]		[Stk]		[EUR]	
750 x 500	0,034	Nein	12	327770	164,00	A1
800 x 600	0,037	Ja	12	327771	178,00	A1
1000 x 500	0,044	Ja	12	327772	180,00	A1
1000 x 625	0,044	Ja	12	327773	188,00	A1
1000 x 750	0,044	Ja	12	327774	203,00	A1
1000 x 1000	0,044	Nein	12	327775	225,00	A1

Abluft-Kippflügel

- Mit Einscheibensicherheitsglas (ESG)
- Mit Abluftanschluss Ø 100 mm
- Bis 300 m³/h Abluft
- Montage ohne Fachbetrieb möglich



Für Rahmen	Freier Lüftungsquerschnitt	Lagerware	VPE	Artikel-Nr.	Preis/Stk.	RG
Breite x Höhe						
[mm]	[m ²]		[Stk]		[EUR]	
750 x 500	0,008	Nein	12	327780	165,00	A1
800 x 600	0,008	Nein	12	327781	180,00	A1
1000 x 500	0,008	Nein	12	327782	182,00	A1
1000 x 625	0,008	Nein	12	327783	192,00	A1
1000 x 750	0,008	Nein	12	327784	206,00	A1
1000 x 1000	0,008	Nein	12	327785	228,00	A1

Stahldrehflügel-Einsatz für den Kaltkeller

1

ACO Produktvorteile

- Aus verzinktem Stahl
- Glasflügel mit Sicherheitsscheibe und Exzenterverschluss
- Mit 10 x 10 mm Quadratlochung

- Werkzeugfreie Montage
- ESG 4 mm
- Passend für Therm 1.2 und 3.0

Mit drehbarem Schutzgitter



Für Rahmen	Freier Lüftungs- querschnitt	Anzahl Flügel	Lagerware	VPE	Artikel-Nr.	Preis/Stk.	RG
Breite x Höhe							
[mm]	[m ²]			[Stk]		[EUR]	
800 x 600	0,073	Einflügelig	Nein	24	38911	204,00	A1
1000 x 500	0,064	Zweiflügelig	Nein	12	38067	219,00	A1
1000 x 625	0,096	Zweiflügelig	Nein	12	38068	263,00	A1
1000 x 750	0,128	Zweiflügelig	Nein	12	38069	316,00	A1
1000 x 1000	0,192	Zweiflügelig	Nein	12	38070	402,00	A1

ACO Therm® Zuluftfenster für Rauch- und Wärmeabzugsanlagen

Die Rauchmelderpflicht für Neubauten gibt es bereits seit 2017. Ein wichtiger Schritt zum Schutz gegen Brände für Mensch und Eigentum. In 90 % der Fälle kommen Bewohner nicht durch die Flammen zu Schaden. Giftige Rauchgase können bei Zimmerbränden, Fettbränden oder Kellerbränden zu Bewusstlosigkeit oder zum Tod führen.

Aber was ist neben der Rauchmeldung ebenso wichtig? Eine schnelle und sichere Entrauchung der Rettungswege, um Personen die Rettung zu ermöglichen und der Feuerwehr im Brandfall bessere Sichtverhältnisse zu verschaffen.

Wird nicht für eine Entrauchung gesorgt, entstehen schnell hohe Temperaturen und möglicherweise sogar explosive Gasgemische. Darüber hinaus kann es bei einer fehlenden oder unzureichenden Entrauchung auch zu einer sogenannten Rauchverschleppung kommen, so dass benachbarte Bereiche – wie Treppenträume – ebenso verrauchen.

Hier schaffen Rauch- und Wärmeabzugsanlagen Abhilfe. Sie wirken im Zusammenspiel von Abzug oben und Zuluft unten. Durch den Einsatz des neuen ACO Therm® Kellerfensters und fachgerechter Montage können schnell geeignete Vorsorgemaßnahmen im Zuluftbereich getroffen werden.

ACO bietet das elektromotorisch betriebene Kellerfenster in vier Größen von 1.000 x 500 bis 1.000 x 1.000 mm an. In Kombination aus dem ACO Therm® Leibungsrahmen Standard (in beliebiger Tiefe), einem passenden, speziellen Drehflügel DIN-L oder DIN-R sowie einem elektrischen Antrieb entsteht unter Berücksichtigung der professionellen Montage durch geschulte Mitarbeiter eine sichere Lösung als Teil einer RWA-Anlage.

Geeignet für den Einbau sind die ACO Therm® 3.0 und Therm® 1.2 RWA-Drehflügel mit drei Bändern. Sie werden im Bedarfsfall durch den GEZE-Antrieb RWA 105 NT weiter als 60 Grad geöffnet, sodass die lichte Öffnung des Leibungsrahmens ohne weitere Berechnung als Bemessungsgröße verwendet werden kann.

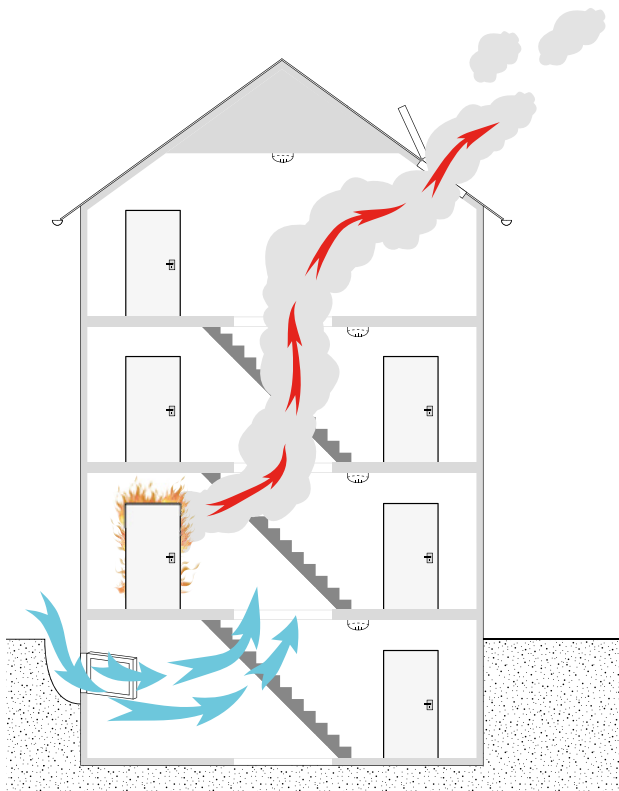

Visualisierung RWA mit ACO Therm® 3.0 Zuluftfenster im Keller

Wie bereits bei verschiedenen Bauvorhaben erfolgreich realisiert, werden nach erforderlicher, projektspezifischer Planung, dem fachgerechten Einbau und der Sachverständigenabnahme durch den Einbau der Entrauchungsfenster die bauordnungsrechtlichen Schutzziele erreicht.

Bauseits vorhanden:

- Therm Leibungsrahmen Standard in beliebiger Tiefe, nur in diesen Größen:
- 100 x 50, 100 x 62,5,
- 100 x 75, 100 x 100 cm

Erforderliche Produkte:

- Passender spezieller Drehflügel DIN-L oder DIN-R mit Montagezubehör
- Elektrischer Antrieb mit Montagezubehör und Montage.
Der Antrieb lässt sich links oder rechts montieren.

Zuluftflügel und Drehantrieb

ACO Produktvorteile

- Aufeinander abgestimmtes System von Leibungsrahmen, passendem speziellem Drehflügel und elektrischem Drehantrieb
- Basis ist der bekannte ACO Therm® 3.0 Leibungsrahmen

- Mit zwei Verriegelungen
- Öffnungswinkel > 60°
- Als Bemessungsgröße kann die lichte Öffnung des Leibungsrahmens (Zuluftfläche) angesetzt werden
- Kann auch zu Lüftungszwecken verwendet werden



Zuluftdrehflügel

- Mit 3-fach Verglasung
- U_w -Wert = 0,83 W/(m²K)
bezogen auf 1,23 x 1,48 m Fenstergröße
- Schalldämmmaß R_w -Wert = 35db
- Drehflügel mit drei Bändern
einschließlich Beschlagteilen für Bandseite
- Zur Verwendung mit einem Therm 3.0 Leibungsrahmen
- Zur Verwendung mit dem Drehantrieb
- **Montage muss durch Fachbetrieb erfolgen**

Für Rahmen Breite x Höhe [mm]	Zuluftfläche [m ²]	Lagerware	VPE [Stk]	Artikel-Nr.		Preis/Stk. [EUR]	RG
				DIN-links	DIN-rechts		
1000 x 500	0,225	Nein	1	3007714	3007715	253,00	A2
1000 x 625	0,324	Nein	1	3007716	3007717	264,00	A2
1000 x 750	0,422	Nein	1	3007718	3007719	270,00	A2
1000 x 1000	0,618	Nein	1	3007720	3007721	299,00	A2

Drehantrieb

Beschreibung	Passend für	VPE [Stk]	Artikel-Nr.	Preis/Stk. [EUR]	RG
ACO Therm® 3.0 Drehantrieb <ul style="list-style-type: none"> ■ Links oder rechts verwendbar ■ Mit Beschlägen und Befestigungsmaterial zur Montage am Flügel ■ 24 V Antrieb zum Anschluss an gewöhnliche Hausleittechnik ■ Inklusive Montage durch Montagefachbetrieb ■ Anschluss durch Elektrofachkraft an vorhandene Installation ist separat in Auftrag zu geben ■ RWA 105 NT ■ 24 V ■ Nur für Rahmen 1000 mm und breiter geeignet 	<ul style="list-style-type: none"> ■ Zuluftdrehflügel 	1	327101	3.735,00	A2



Lieferzeit auf Anfrage.

Kippflügel manuell oder elektrisch betätigt

ACO Produktvorteile

- Aufeinander abgestimmtes System von Leibungsrahmen, passendem speziellem Kippflügel und manuellem oder elektrischem Kippantrieb
- Basis ist der bekannte ACO Therm® 3.0 Leibungsrahmen

■ Manueller oder elektrischer Betrieb





Kippflügel ohne Mechanismus

- Mit 3-fach Verglasung
- U_w -Wert = 0,83 W/(m²K) bezogen auf 1,23 x 1,48 m Fenstergröße
- Schalldämmmaß R_w -Wert = 35db
- Kippflügel mit zwei Bändern einschließlich Beschlagteilen für Bandseite
- Zur Verwendung mit einem Therm 3.0 Leibungsrahmen
- **Montage muss durch Fachbetrieb erfolgen**

Für Rahmen	Lagerware	VPE	Artikel-Nr.	Preis/Stk.	RG
Breite x Höhe		[Stk]			
[mm]					
750 x 500	Nein	1	3007706	166,00	A2
800 x 600	Nein	1	3007707	171,00	A2
1000 x 500	Nein	1	3007709	175,00	A2
1000 x 625	Nein	1	3007710	179,00	A2
1000 x 750	Nein	1	3007711	192,00	A2
1000 x 1000	Nein	1	3007713	237,00	A2

Lieferzeit auf Anfrage.

Zubehör

Beschreibung	Passend für	VPE [Stk]	Artikel-Nr.	Preis/Stk. [EUR]	RG
ACO Therm® Kurbelantrieb <ul style="list-style-type: none"> ■ Links ■ Mit loser Kurbel ■ Manueller Antrieb ■ OL90 ■ Mit Beschlägen und Befestigungsmaterial zur Montage am Flügel ■ Montage muss durch Fachbetrieb erfolgen 	<ul style="list-style-type: none"> ■ Kippflügel ohne Mechanismus ■ Leibungsfenster Standard ■ Leibungsfenster Passivhaus-tauglich (PHT) ■ Nicht für RC 2, Großformate und HWD 	1	327105	545,00	A2
 ACO Therm® Kurbelantrieb <ul style="list-style-type: none"> ■ Rechts ■ Mit loser Kurbel ■ Manueller Antrieb ■ OL90 ■ Mit Beschlägen und Befestigungsmaterial zur Montage am Flügel ■ Montage muss durch Fachbetrieb erfolgen 	<ul style="list-style-type: none"> ■ Kippflügel ohne Mechanismus ■ Leibungsfenster Standard ■ Leibungsfenster Passivhaus-tauglich (PHT) ■ Nicht für RC 2, Großformate und HWD 	1	327106	545,00	A2
ACO Therm® Kurbelantrieb <ul style="list-style-type: none"> ■ Links ■ Mit fester Kurbel ■ Manueller Antrieb ■ OL90 ■ Mit Beschlägen und Befestigungsmaterial zur Montage am Flügel ■ Montage muss durch Fachbetrieb erfolgen 	<ul style="list-style-type: none"> ■ Kippflügel ohne Mechanismus ■ Leibungsfenster Standard ■ Leibungsfenster Passivhaus-tauglich (PHT) ■ Nicht für RC 2, Großformate und HWD 	1	327107	545,00	A2
ACO Therm® Kurbelantrieb <ul style="list-style-type: none"> ■ Rechts ■ Mit fester Kurbel ■ Manueller Antrieb ■ OL90 ■ Mit Beschlägen und Befestigungsmaterial zur Montage am Flügel ■ Montage muss durch Fachbetrieb erfolgen 	<ul style="list-style-type: none"> ■ Kippflügel ohne Mechanismus ■ Leibungsfenster Standard ■ Leibungsfenster Passivhaus-tauglich (PHT) ■ Nicht für RC 2, Großformate und HWD 	1	327108	545,00	A2
 ACO Therm® Kettenantrieb Slim Chain <ul style="list-style-type: none"> ■ 24 V ■ Inklusive Montage ■ Mittige Montage ■ Mit Beschlägen und Befestigungsmaterial zur Montage am Flügel ■ 24-V-Antrieb zur Verwendung mit gewöhnlicher Hausleittechnik ■ Inklusive Montage durch Montagefachbetrieb ■ Anschluss durch Elektrofachkraft an vorhandene Installation ist separat in Auftrag zu geben 	<ul style="list-style-type: none"> ■ Kippflügel ohne Mechanismus ■ Leibungsfenster Standard ■ Leibungsfenster Passivhaus-tauglich (PHT) ■ Nicht für RC 2, Großformate und HWD 	1	327110	2.340,00	A2

Lieferzeit auf Anfrage.

Schalungselemente für Fertigteilwerke

1

ACO Produktvorteile

- Beidseitige Schalungsabdichtung
- Folierte Oberfläche zum Schutz gegen Verschmutzung
- Werkseitige Holzaussteifung

■ Vorbereitet für die Montagehilfe zur Befestigung des Therm® Blocks



Passend für	Abmessungen			Lagerware	VPE	Artikel-Nr.	Preis/Stk.	RG
	Breite	Höhe	Leibungstiefe					
	[mm]	[mm]	[mm]					
Baurichtmaß: 800 x 600 mm								
ACO Therm® Block mit integrierter Zarge 800 x 600	790	590	200	Nein	12	327910	128,50	A1
			240	Ja	10	327911	128,50	A1
			250	Ja	8	327912	128,50	A1
			300	Ja	8	327913	128,50	A1
			365	Ja	6	327914	140,50	A1
			400	Nein	6	327915	140,50	A1
Baurichtmaß: 1000 x 500 mm								
ACO Therm® Block mit integrierter Zarge 1000 x 500	990	490	200	Nein	18	327920	131,00	A1
			240	Nein	15	327921	131,00	A1
			250	Nein	12	327922	131,00	A1
			300	Ja	12	327923	131,00	A1
			365	Ja	9	327924	142,50	A1
			400	Nein	9	327925	142,50	A1
Baurichtmaß: 1000 x 625 mm								
ACO Therm® Block mit integrierter Zarge 1000 x 625	990	615	200	Nein	12	327930	138,00	A1
			240	Ja	10	327931	138,00	A1
			250	Ja	8	327932	138,00	A1
			300	Ja	8	327933	138,00	A1
			365	Nein	6	327934	151,00	A1
			400	Nein	6	327935	151,00	A1

Lieferzeit auf Anfrage.

Passend für	Abmessungen			Lagerware	VPE	Artikel-Nr.	Preis/Stk.	RG
	Breite	Höhe	Leibungstiefe					
	[mm]	[mm]	[mm]					
Baurichtmaß: 1000 x 750 mm								
ACO Therm® Block mit integrierter Zarge 1000 x 750	990	740	200	Nein	12	327940	148,50	A1
			240	Ja	10	327941	148,50	A1
			250	Ja	8	327942	148,50	A1
			300	Ja	8	327943	148,50	A1
			365	Ja	6	327944	163,00	A1
			400	Nein	6	327945	163,00	A1
Baurichtmaß: 1000 x 1000 mm								
ACO Therm® Block mit integrierter Zarge 1000 x 1000	990	990	200	Nein	6	327950	181,00	A1
			240	Ja	5	327951	181,00	A1
			250	Ja	4	327952	181,00	A1
			300	Ja	4	327953	181,00	A1
			365	Nein	3	327954	200,00	A1
			400	Nein	3	327955	200,00	A1

1 Know-how zum hochwasserdichten* Leibungsfenster

Das ACO Therm® Leibungsfenster ist konsequent weiterentwickelt worden. Die neueste Generation bildet das ACO Therm® 3.0 Leibungsfenster hochwasserdicht*.

Es bietet dem Anwender zuverlässigen, geprüften Schutz vor anstehendem Wasser. Die Wohnraumoptik und Funktion des Fensters bleiben dabei erhalten. Zusätzlich zur Wasserdichtheit wird eine optimale Wärmedämmung durch ein durchgängiges Mehrkammerhohlprofil und einen homogenen Aufbau der Fensterleibung erreicht. Erhöhter Einbruchschutz wird durch die Beschlagtechnik und das Verbundsicherheitsglas gewährleistet. Das hochwasserdichte* Fenster verfügt über zusätzliche Verriegelungspunkte mit Pilzköpfen.

ACO Produkte stehen für Qualität. Deshalb wird jedes einzelne ACO Therm® Leibungsfenster hochwasserdicht* in der Produktion einem Dichtigkeitstest unterzogen und dann bis zur Inbetriebnahme versiegelt.

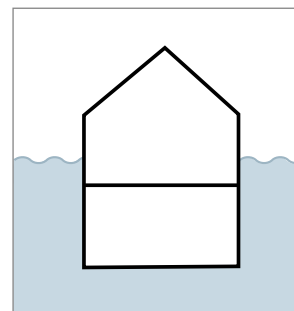

Überflutungsgefahr
und drückendes Wasser

Hinweis: Verschiedene Kellersituationen und Lastfälle in Bezug auf drückendes Wasser finden Sie im Kapitel 2 „Montageplatten für Lichtschächte“ auf Seite 73.

*24-Std.-Test gem. ift-Richtlinie FE-07/01, Prüfbericht 16-000434-PR01
einsehbar unter: www.aco.de/zertifikate

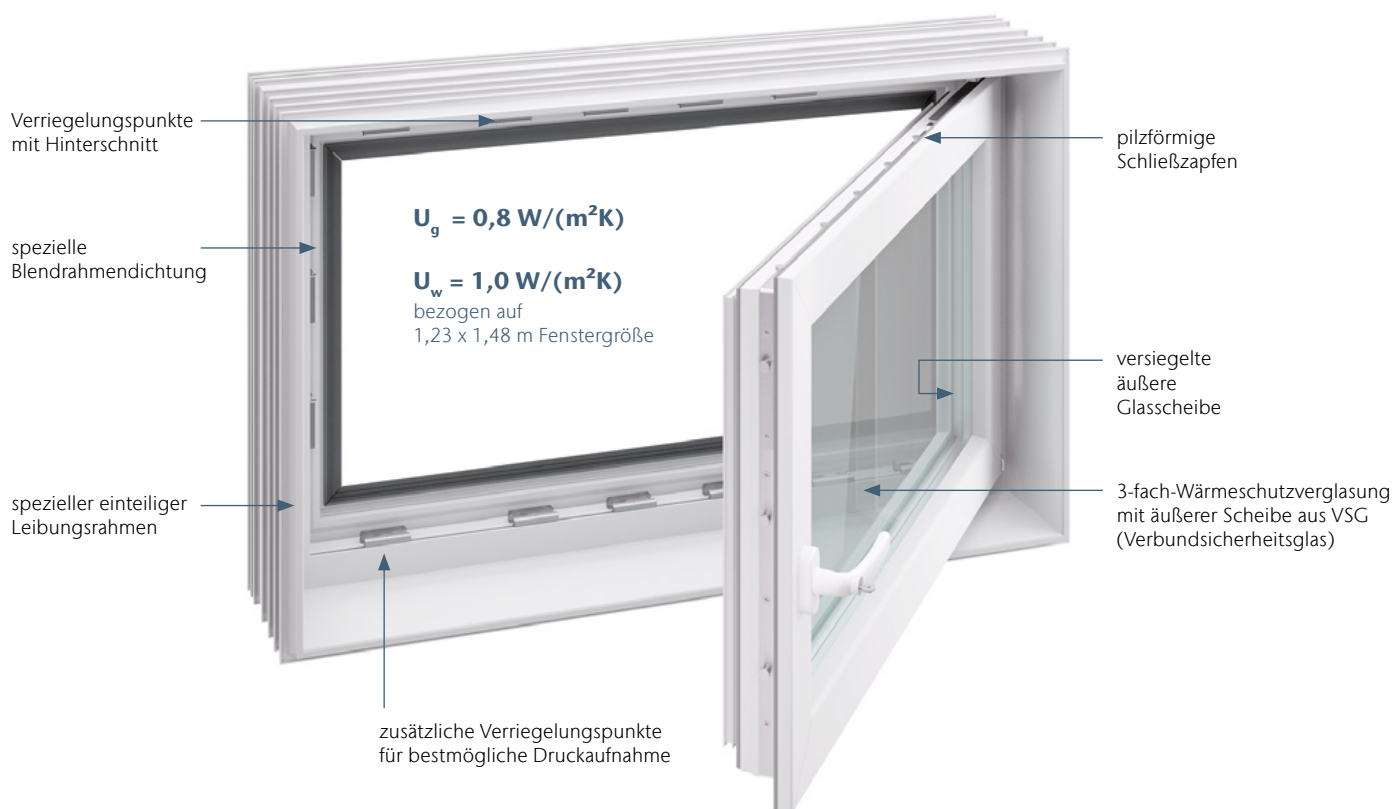

Tipp

ACO Therm® Kellerfenster
hochwasserdicht*
Online-Informationen

- Produktinformation (PDF)
- Einbauhinweise (PDF)



Hochwasserdicht* gem. ift Richtlinie mit 3-fach Verglasung (HWD)

- Mit Dreh-/Kippflügel
- 24 Std. wasserdicht bis 1,3 m und hochwasserbeständig bis 1,7 m gemäß ift-Richtlinie FE-07/01 „Hochwasserbeständige Fenster + Türen“*
- Mit abschließbarer Griffolive
- Geprüft für den Einbau in WU-Beton
- Für Betonbauweise
- U_g-Wert = 0,8 W/(m²K)
- U_w-Wert = 1,0 W/(m²K) bezogen auf 1,23 x 1,48 m Fenstergröße
- Schalldämmmaß 35 – 39 dB, Schallschutzklasse 3
- Einbruchhemmend mit der Widerstandsklasse RC2**
- *24-Std.-Test gem. ift-Richtlinie FE-07/01, Prüfbericht 16-000434-PR01 einsehbar unter: www.aco.de/zertifikate
- **Prüfbericht 15-001619-PR01 einsehbar unter: www.aco.de/zertifikate
- Inkl. Schutz- und Aussteifungsplatten

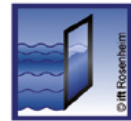

Abmessungen	Freier Lüftungsquerschnitt	Glasfläche	Lagerware	VPE	Artikel-Nr.		Preis/Stk.	RG
					DIN-links	DIN-rechts		
Tiefe								
[mm]		[m²]		[Stk]			[EUR]	
Baurichtmaß: 800 x 600 mm								
240	0,23	0,184	Ja	10	328521	328531	1.077,50	A2
250	0,23	0,184	Ja	8	328522	328532	1.077,50	A2
300	0,23	0,184	Ja	8	328523	328533	1.077,50	A2
Baurichtmaß: 1000 x 500 mm¹⁾								
240	0,22	0,179	Nein	15	328541	328551	1.118,00	A2
250	0,22	0,179	Nein	12	328542	328552	1.118,00	A2
300	0,22	0,179	Ja	12	328543	328553	1.118,00	A2
Baurichtmaß: 1000 x 625 mm								
240	0,32	0,271	Ja	10	328561	328571	1.179,00	A2
250	0,32	0,271	Ja	8	328562	328572	1.179,00	A2
300	0,32	0,271	Ja	8	328563	328573	1.179,00	A2
Baurichtmaß: 1000 x 750 mm								
240	0,42	0,364	Ja	10	328581	328591	1.230,00	A2
250	0,42	0,364	Ja	8	328582	328592	1.230,00	A2
300	0,42	0,364	Ja	8	328583	328593	1.230,00	A2
Baurichtmaß: 1000 x 1000 mm								
240	0,62	0,549	Ja	5	328601	328611	1.386,00	A2
250	0,62	0,549	Ja	4	328602	328612	1.386,00	A2
300	0,62	0,549	Ja	4	328603	328613	1.386,00	A2

Service

- Wartung ACO Therm® Leibungskellerfenster hochwasserdicht* 65,00 Euro/Stk.
- Dichtigkeitsprüfung ACO Therm® Leibungskellerfenster hochwasserdicht* 195,00 Euro/Stk.
- An-/Abfahrtpauschale 0 – 100 km 90,00 Euro
- An-/Abfahrtpauschale über 100 km 230,00 Euro
- Zur Aufrechterhaltung der Wasserdichtigkeit/Hochwasserbeständigkeit muss das Fenster einmal jährlich und nach jedem Hochwasserereignis durch einen ACO Servicepartner geprüft werden.
- Sondertiefe auf Anfrage.

¹⁾Lieferzeit und Sondertiefe auf Anfrage.
Das hochwasserdichte* Kellerfenster sollte gemeinsam mit dem druckwasserdichten Lichtschacht von ACO verbaut werden, es kann diesen nicht ersetzen. Das Kellerfenster kann nicht Bestandteil einer dauer-

haften Bauwerksabdichtung nach DIN 18533 sein. Das Fenster muss unterhalb der Lichtschachtkante und Lichtschachtrost verbaut sein. Dies dient dem unbedingten Schutz vor Treibgut. Es ist geprüft für den Einbau in WU-Beton bei genauer Befolgung der Einbauhinweise.

Hochwasserdicht* gem. ift Richtlinie mit 3-fach Verglasung (HWD) mit Flansch

- Mit Dreh-/Kippflügel
- 24 Std. wasserdicht bis 1,3 m und hochwasserbeständig bis 1,7 m gemäß ift-Richtlinie FE-07/01 „Hochwasserbeständige Fenster + Türen“
- Mit abschließbarer Griffolive
- Geprüft für den Einbau in WU-Beton
- Für Betonbauweise
- U_g -Wert = 0,8 W/(m²K)
- U_w -Wert = 1,0 W/(m²K) bezogen auf 1,23 x 1,48 m Fenstergröße
- Schalldämmmaß 35 – 39 dB, Schallschutzklasse 3
- Einbruchhemmend mit der Widerstandsklasse RC2**
- *24-Std.-Test gem. ift-Richtlinie FE-07/01, Prüfbericht 16-000434-PR01 einsehbar unter: www.aco.de/zertifikate
- **Prüfbericht 15-001619-PR01 einsehbar unter: www.aco.de/zertifikate
- Inkl. Schutz- und Aussteifungsplatten mit Flansch



Abmessungen		Glasfläche [m ²]	Lagerware	VPE [Stk]	Artikel-Nr.		Preis/Stk. [EUR]	RG
Tiefe [mm]					DIN-links	DIN-rechts		
Baurichtmaß: 800 x 600 mm								
240	0,23	0,184	Nein	10	328521F	328531F	1.280,00	A2
250	0,23	0,184	Nein	8	328522F	328532F	1.280,00	A2
300	0,23	0,184	Nein	8	328523F	328533F	1.280,00	A2
Baurichtmaß: 1000 x 500 mm								
240	0,22	0,179	Nein	15	328541F	328551F	1.295,00	A2
250	0,22	0,179	Nein	12	328542F	328552F	1.295,00	A2
300	0,22	0,179	Nein	12	328543F	328553F	1.295,00	A2
Baurichtmaß: 1000 x 625 mm								
240	0,32	0,271	Nein	10	328561F	328571F	1.385,00	A2
250	0,32	0,271	Nein	8	328562F	328572F	1.385,00	A2
300	0,32	0,271	Nein	8	328563F	328573F	1.385,00	A2
Baurichtmaß: 1000 x 750 mm								
240	0,42	0,364	Nein	10	328581F	328591F	1.445,00	A2
250	0,42	0,364	Nein	8	328582F	328592F	1.445,00	A2
300	0,42	0,364	Nein	8	328583F	328593F	1.445,00	A2
Baurichtmaß: 1000 x 1000 mm								
240	0,62	0,549	Nein	5	328601F	328611F	1.610,00	A2
250	0,62	0,549	Nein	4	328602F	328612F	1.610,00	A2
300	0,62	0,549	Nein	4	328603F	328613F	1.610,00	A2

Service

- Wartung ACO Therm® Leibungskellerfenster hochwasserdicht*65,00 Euro/Stk.
- Dichtigkeitsprüfung ACO Therm® Leibungskellerfenster hochwasserdicht* 195,00 Euro/Stk.
- An-/Abfahrtpauschale 0 – 100 km 90,00 Euro
- An-/Abfahrtpauschale über 100 km 230,00 Euro
- Zur Aufrechterhaltung der Wasserdichtigkeit/Hochwasserbeständigkeit muss das Fenster einmal jährlich und nach jedem Hochwasserereignis durch einen ACO Servicepartner geprüft werden.
- Sondertiefe auf Anfrage.

Das hochwasserdichte* Kellerfenster sollte gemeinsam mit dem druckwasserdichten Lichtschart von ACO verbaut werden, es kann diesen nicht ersetzen. Das Kellerfenster kann nicht Bestandteil einer dauerhaften Bauwerksabdichtung nach DIN 18533 sein. Das Fenster muss unterhalb der Lichtschartkante und Lichtschartrost verbaut sein. Dies dient dem unbedingten Schutz vor Treibgut. Es ist geprüft für den Einbau in WU-Beton bei genauer Befolgung der Einbauhinweise.



Dämmungsanschlussprofile

1

ACO Produktvorteile

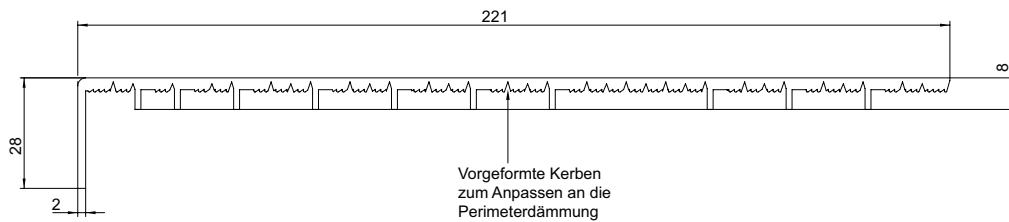

- Bauseits auf benötigte Dämmstärke anpassbar
- Reinweiße Oberfläche
- Gleiche Farbgebung auf Rahmen und Dämmungsanschlussprofil
- Inklusive Eckverbindern

- Für Perimeterdämmung bis 140 bzw. bis 200 mm
- 4-teilig mit Eckverbindern
- Das Dämmungsanschlussprofil muss vor dem Lichtschacht montiert werden



Dämmstärke	Für Leibungsfenster	Lagerware	VPE	Artikel-Nr.	Preis/Stk.	RG
[mm]	Breite x Höhe [mm]		[Stk]		[EUR]	
0 – 140	750 x 500	Ja	36	327800	74,00	A1
	800 x 600	Ja	36	327801	79,50	A1
	1000 x 500	Ja	36	327802	82,50	A1
	1000 x 625	Ja	36	327803	87,00	A1
	1000 x 750	Ja	36	327804	91,50	A1
	1000 x 1000	Ja	36	327805	100,50	A1
	1000 x 1250	Ja	20	327806	109,50	A1
0 – 200	750 x 500	Ja	27	327810	92,50	A1
	800 x 600	Ja	27	327811	99,00	A1
	1000 x 500	Ja	27	327812	102,50	A1
	1000 x 625	Ja	27	327813	110,00	A1
	1000 x 750	Ja	27	327814	123,50	A1
	1000 x 1000	Ja	27	327815	136,00	A1
	1000 x 1250	Ja	20	327816	155,00	A1

Zubehör

Beschreibung	Passend für	VPE	Artikel-Nr.	Preis/Stk.	RG
		[Stk]		[EUR]	
 Kleb- und Dichtstoff 310 ml Kartusche <ul style="list-style-type: none"> ■ 1 Kartusche für 800 x 600 ■ 1 1/2 Kartuschen für 1000 x 625 ■ 1 1/2 Kartuschen für 1000 x 750 ■ 2 Kartuschen für 1000 x 1000 	<ul style="list-style-type: none"> ■ Perimeterabdeckrahmen 	15	327830	30,50	A1
 Dämmplattenkleber <ul style="list-style-type: none"> ■ 800 ml ■ 1-K Polyurethankleber ■ Verarbeitung erfolgt mit Hilfe einer Schaumpistole 	<ul style="list-style-type: none"> ■ ACO Therm® Block und Erhöhungselement ■ Sanierungsfenster HWD-S plus ■ Dämmungsanschlussprofile 	12	315798	34,75	D1

Perimeterabdeckrahmen

ACO Produktvorteile

- Reinweiße Oberfläche
- Fertig zugeschnitten und zum Rahmen verschweißt
- Einteilig einbaufertig
- Gute Stabilität
- Geschlossenporiges Schaumprofil
- Bauseits mit Kreissäge auf Sonderdämmstärke anpassbar

- Einteiliger Rahmen zum Einkleben in die Außenleibung des Therm 3.0 Fensters
- Zur Abdeckung der Perimeterdämmung
- Für Dämmstärken 120 mm, 140 mm, 160 mm
- Folierte Oberfläche zum Schutz vor Verschmutzung
- Wird eingeklebt und abgedichtet
- Der Abdeckrahmen muss vor dem Lichtschatz montiert werden
- Sondergrößen auf Anfrage

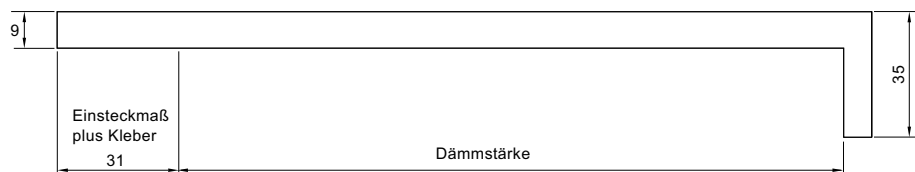

Dämmstärke	Für Leibungsfenster	Lagerware	VPE	Artikel-Nr.	Preis/Stk.	RG
[mm]	Breite x Höhe [mm]		[Stk]		[EUR]	
80	800 x 600	Ja	26	3006611	111,00	A1
	1000 x 625	Ja	28	3006612	123,50	A1
	1000 x 750	Ja	15	3006615	140,00	A1
	1000 x 1000	Nein	12	3006616	154,00	A1
100	800 x 600	Ja	26	3006620	173,00	A1
	1000 x 625	Ja	28	3006619	158,00	A1
	1000 x 750	Ja	15	3006618	138,50	A1
	1000 x 1000	Ja	12	3006617	124,00	A1
120	800 x 600	Ja	24	327820	135,00	A1
	1000 x 625	Ja	24	327822	152,00	A1
	1000 x 750	Ja	13	327824	175,00	A1
	1000 x 1000	Ja	11	327826	193,00	A1
140	800 x 600	Ja	20	327821	135,00	A1
	1000 x 625	Ja	22	327823	152,00	A1
	1000 x 750	Ja	11	327825	175,00	A1
	1000 x 1000	Ja	10	327827	193,00	A1
160	1000 x 625	Ja	20	327840	156,00	A1
	1000 x 750	Ja	11	327841	178,00	A1
	1000 x 1000	Ja	9	327842	198,00	A1
180	1000 x 625	Ja	10	3006497	180,00	A1
	1000 x 750	Nein	10	3006498	208,00	A1
	1000 x 1000	Nein	8	3006499	222,00	A1

Zubehör

Beschreibung	Passend für	VPE	Artikel-Nr.	Preis/Stk.	RG
		[Stk]		[EUR]	
 Kleb- und Dichtstoff 310 ml Kartusche <ul style="list-style-type: none"> ■ 1 Kartusche für 800 x 600 ■ 1 1/2 Kartuschen für 1000 x 625 ■ 1 1/2 Kartuschen für 1000 x 750 ■ 2 Kartuschen für 1000 x 1000 	■ Perimeterabdeckrahmen	15	327830	30,50	A1

Zubehör

1

Beschreibung	Passend für	VPE	Artikel-Nr.	Preis/ Stk.	RG
		[Stk]		[EUR]	
 Abschließbare Griffolive ■ Weiß	Dreh-/Kipp-Fenster	12	00446	26,00	A1

Zur Nachrüstung und Sanierung

- Komplettiertes Fenster 24 Std. wasserdicht bis 1,3 m und hochwasserbeständig bis 1,7 m gemäß ift-Richtlinie FE-07/01 „Hochwasserbeständige Fenster + Türen“*
- Die Montage in einen ACO Therm® 3.0 Leibungsrahmen muss durch einen ACO Servicepartner vorgenommen werden
- Mit 3-fach Verglasung
- Mit abschließbarer Griffolive
- U_g -Wert = 0,8 W/(m²K)
- U_w -Wert = 1,0 W/(m²K) bezogen auf 1,23 x 1,48 m Fenstergröße in Verbindung mit dem Leibungsrahmen Standard
- Einbruchhemmend mit der
- Widerstandsklasse RC2**
- *24-Std.-Test gem. ift-Richtlinie FE-07/01, Prüfbericht 16-000434-PR01 einsehbar unter: www.aco.de/zertifikate
- **Prüfbericht 15-000018-PR01 einsehbar unter: www.aco.de/zertifikate



Für Rahmen Breite x Höhe [mm]	Glasfläche [m²]	Lagerware	VPE [Stk]	Artikel-Nr.		Preis/Stk. [EUR]	RG
				DIN-links	DIN-rechts		
750 x 500	0,118	Ja	1	328660	328661	909,00	A2
800 x 600	0,184	Ja	1	328662	328663	935,00	A2
1000 x 500	0,179	Ja	1	328664	328665	973,00	A2
1000 x 625	0,271	Ja	1	328666	328667	1.025,00	A2
1000 x 750	0,364	Ja	1	328668	328669	1.065,00	A2
1000 x 1000	0,549	Ja	1	328670	328671	1.185,00	A2

Service

- Einbau ACO Therm® Wechseleinsatz hochwasserdicht* (zzgl. Material, ohne Dichtigkeitsprüfung)..... 110,00 Euro/Stk.
- Wartung ACO Therm® Leibungskellerfenster hochwasserdicht*65,00 Euro/Stk.
- Dichtigkeitsprüfung ACO Therm® Leibungskellerfenster hochwasserdicht* 195,00 Euro/Stk.
- An-/Abfahrtpauschale 0 – 100 km 90,00 Euro
- An-/Abfahrtpauschale über 100 km 230,00 Euro

Zur Aufrechterhaltung der Wasserdichtigkeit/Hochwasserbeständigkeit muss das Fenster einmal jährlich und nach jedem Hochwasserereignis durch einen ACO Servicepartner geprüft werden.



Lieferzeit auf Anfrage.
Das hochwasserdichte* Kellerfenster sollte gemeinsam mit dem druckwasserdichten Lichtschart von ACO verbaut werden, es kann diesen nicht ersetzen. Das Kellerfenster kann nicht Bestandteil einer dauer-

haften Bauwerksabdichtung nach DIN 18533 sein. Das Fenster muss unterhalb der Lichtschartkante und Lichtschartrost verbaut sein. Dies dient dem unbedingten Schutz vor Treibgut. Es ist geprüft für den Einbau in WU-Beton bei genauer Befolgung der Einbauhinweise.

ACO Sanierungsfenster HWD-S plus

Zur Aufrechterhaltung der Wasserdichtigkeit/Hochwasserbeständigkeit* muss das Fenster einmal jährlich und nach jedem Hochwasserereignis durch einen ACO Servicepartner geprüft werden.

Wir empfehlen den Einbau der HWD-S plus Fenster durch einen ACO Servicepartner unter Verwendung des von ACO angebotenen und freigegebenen Zubehörs und Materials vornehmen zu lassen. Für die Dichtigkeit gemäß unserer Produktbeschreibung übernehmen wir die Mangelhaftung nur nach vollumfänglicher Beachtung dieser Empfehlung.

Das hochwasserdichte* Kellerfenster sollte gemeinsam mit dem druckwasserdichten Lichtschacht von ACO verbaut werden, es

kann diesen nicht ersetzen. Das Kellerfenster kann nicht Bestandteil einer dauerhaften Bauwerksabdichtung nach DIN 18533 sein. Das Fenster muss unterhalb der Lichtschachtkante und Lichtschachtrast verbaut sein. Dies dient dem unbedingten Schutz vor Treibgut.

Das Produkt ist geprüft bei der Verwendung des angegebenen Materials und auf bestimmten Untergründen. Hier ist eine Abstimmung mit dem ACO Servicepartner oder der ACO Anwendungstechnik notwendig.

*24-Std.-Test gem. ift-Richtlinie FE-07/01, Prüfbericht 14-002562-PR01
einsehbar unter: www.aco.de/zertifikate

Service

Einbau	Abhängig von örtlichen Gegebenheiten
Wartung ACO Therm® Leibungskellerfenster hochwasserdicht* (zzgl. Material)	65,00 Euro/Stk.
Dichtigkeitsprüfung ACO Therm® Leibungskellerfenster hochwasserdicht*	195,00 Euro/Stk.
An-/Abfahrtpauschale 0 – 100 km	90,00 Euro
An-/Abfahrtpauschale über 100 km	230,00 Euro

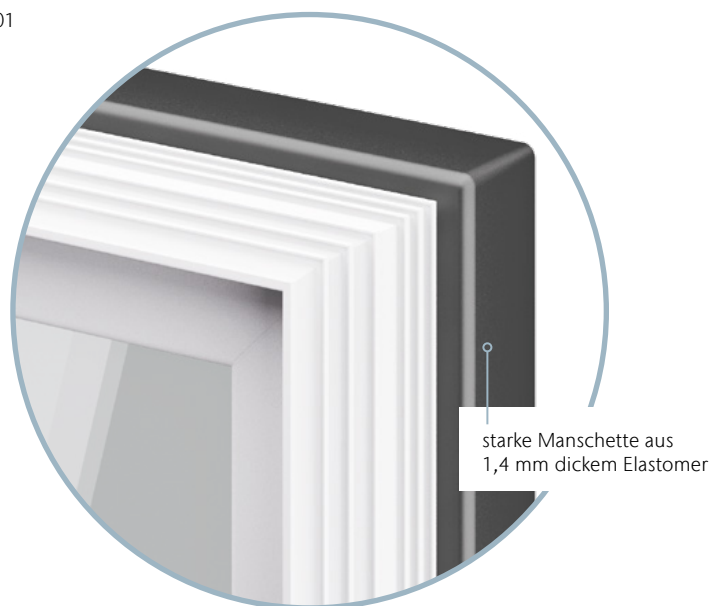

Materialbedarf

Fenstergröße	Dübel	Kleber Novoproof	Dämmplatten- kleber
	[Stk]	[Beutel]	[Dose]
750 x 500	8	2,50	1
800 x 600	8	3,00	1
1000 x 500	10	3,00	1
1000 x 625	10	3,25	2
1000 x 750	10	3,50	2
1000 x 1000	12	4,00	2

Hochwasserdicht* zur Sanierung

ACO Produktvorteile

- Eine Lösung aus einer Hand für die Sanierung oder Nachrüstung von Fensteröffnungen im Bestand
- Basis ist das bekannte hochwasserdichte* Fenster ACO Therm® HWD
- Andichtung mittels einer Elastomerfolie an die Wand
- Industriell vorgefertigte Lösung

- Mit Dreh-/Kippflügel
- Das integrierte ACO Leibungsfenster HWD ist 24 Std. wasserdicht bis 1,3 m und hochwasserbeständig bis 1,7 m gemäß ift-Richtlinie FE-07/01 „Hochwasserbeständige Fenster + Türen“*
- Mit abschließbarer Griffolive
- Einbruchhemmend mit der Widerstandsklasse RC2**
- Mit 3-fach Wärmeschutzverglasung
- U_g -Wert = 0,8 W/(m²K)
- U_w -Wert = 1,0 W/(m²K) bezogen auf 1,23 x 1,48 m Fenstergröße
- Schalldämmmaß 35 – 39 dB, Schallschutzklasse 3
- *24-Std.-Test gem. ift-Richtlinie FE-07/01, Prüfbericht 14-002562-PR01 einsehbar unter: www.aco.de/zertifikate
- **Prüfbericht 15-001619-PR01 einsehbar unter: www.aco.de/zertifikate



Abmessungen	Glasfläche	Lagerware	VPE	Artikel-Nr.		Preis/Stk.	RG
				DIN-links	DIN-rechts		
Tiefe	[m ²]		[Stk]			[EUR]	
[mm]							
Baurichtmaß: 750 x 500 mm							
240	0,118	Nein	1	329001	329011	1.390,00	A2
300	0,118	Nein	1	329003	329013	1.435,00	A2
350	0,118	Nein	1	329005	329015	1.480,00	A2
Baurichtmaß: 800 x 600 mm							
240	0,184	Nein	1	329021	329031	1.695,00	A2
300	0,184	Nein	1	329023	329033	1.750,00	A2
350	0,184	Nein	1	329025	329035	1.800,00	A2
Baurichtmaß: 1000 x 500 mm							
240	0,179	Nein	1	329041	329051	1.760,00	A2
300	0,179	Nein	1	329043	329053	1.815,00	A2
350	0,179	Nein	1	329045	329055	1.870,00	A2
Baurichtmaß: 1000 x 625 mm							
240	0,271	Nein	1	329061	329071	1.845,00	A2
300	0,271	Nein	1	329063	329073	1.905,00	A2
350	0,271	Nein	1	329065	329075	1.965,00	A2
Baurichtmaß: 1000 x 750 mm							
240	0,364	Nein	1	329081	329091	1.940,00	A2
300	0,364	Nein	1	329083	329093	1.990,00	A2
350	0,364	Nein	1	329085	329095	2.040,00	A2
Baurichtmaß: 1000 x 1000 mm							
240	0,549	Nein	1	329101	329111	2.180,00	A2
300	0,549	Nein	1	329103	329113	2.240,00	A2
350	0,549	Nein	1	329105	329115	2.300,00	A2







Für ein 1000 x 1000 mm Fenster werden 4 Novoproof Kleber FA und 12 Fensterrahmendübel benötigt.
Die Abmessung des Leibungsrahmens ist jeweils 10 mm kleiner

(Manschette 10 mm größer) als das angegebene Baurichtmaß.
Das Öffnungsmaß muss mindestens 10 mm größer sein als das Baurichtmaß.

Zubehör

1

Beschreibung	Passend für	VPE [Stk]	Artikel-Nr.	Preis/ Stk. [EUR]	RG
 <p>Dämmplattenkleber</p> <ul style="list-style-type: none"> ■ 800 ml ■ 1-K Polyurethankleber ■ Verarbeitung erfolgt mit Hilfe einer Schaumpistole 	<ul style="list-style-type: none"> ■ Sanierungsfenster HWD-S plus 	12	315798	34,75	D1
 <p>Abschießbare Griffolive</p> <ul style="list-style-type: none"> ■ Weiß 	Dreh-/Kipp-Fenster	12	00446	26,00	A1
 <p>Fensterrahmendübel F10M152 Metall</p> <ul style="list-style-type: none"> ■ Inhalt: 6 Stück 	<ul style="list-style-type: none"> ■ Sanierungsfenster HWD-S plus 	1	327395	37,50	A1
 <p>Novoproof Kleber FA</p>		1	327396	25,75	A1

ACO Therm® 1.2 – Dreh-/Kipp-Wechseleinsätze zur Nachrüstung



Passend für ACO Therm 1.2 Leibungsrahmen ab 2002.

Dreh-/Kippflügel mit 2-fach Verglasung

ACO Produktvorteile

- Größtmögliche Glasfläche
- Beste Wärmedämmung durch Mehrkammerhohlprofile
- Reinweiße Oberfläche
- Gleiche Farbgebung auf Rahmen und Flügel
- Mit Zuschlagsicherung für sicheres Einrasten im offenen Kippzustand

- Ausführung DIN L/DIN R
- Mit Folierung zum Schutz des Produktes
- Mit beiliegender Griffolive
- Inklusive Befestigungsmaterial

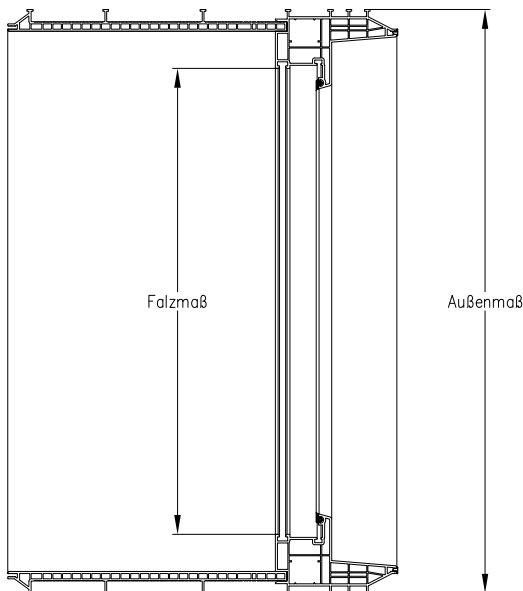

Bezeichnung	Außenmaß	Falzmaß
	B x H	B x H
	[mm]	[mm]
750 x 500	740 x 490	619 x 369
750 x 625	740 x 615	619 x 494
800 x 600	790 x 590	669 x 469
1000 x 500	990 x 490	869 x 369
1000 x 625	990 x 615	869 x 494
1000 x 750	990 x 740	869 x 619
1000 x 1000	990 x 990	869 x 869

Wärmeschutzverglasung, U_g -Wert = 1,1 W/(m²K)

- Als Ersatzteil für oder zum Aufrüsten von ACO Therm® 1.2 Zargen ab 2002
- Mit 2-fach Verglasung
- Montage ohne Fachbetrieb möglich
- U_g -Wert = 1,1 W/(m²K)



**ACO Therm® 1.2
Zargen ab 2002**

Für Rahmen	Glasfläche	Lagerware	VPE	Artikel-Nr.		Preis/ Stk.	RG
				DIN-links	DIN-rechts		
Breite x Höhe							
[mm]	[m ²]		[Stk]			[EUR]	
750 x 500	0,125	Nein	12	35777	35783	281,00	B1
750 x 625	0,188	Nein	12	35778	35784	295,00	B1
800 x 600	0,193	Nein	12	38941	38940	295,00	B1
900 x 750	0,326	Nein	12	35859	35860	363,00	B1
1000 x 500	0,188	Nein	12	35779	35785	312,00	B1
1000 x 625	0,282	Nein	12	35780	35786	323,00	B1
1000 x 750	0,376	Nein	12	35781	35787	331,00	B1
1000 x 1000	0,564	Nein	12	35782	35788	366,00	B1

Einbruchhemmend RC 2

- Mit einbruchhemmender P4 A Verglasung und abschließbarer Griffolive
- Widerstand gegen Einbruch geprüft durch das ift Rosenheim* gemäß DIN EN 1628 und 1630 (Prüfbericht PB01-A01-05-de-01 einsehbar unter: www.aco.de/zertifikate)
- Wärmeschutzverglasung
- **Die Montage muss durch einen ACO Servicepartner durchgeführt werden (kein Wechselbeschlag)**
- U_g-Wert = 1,2 W/(m²K)



ACO Therm® 1.2
Zargen ab 2002



Für Rahmen	Glasfläche	Lagerware	VPE	Artikel-Nr.		Preis/ Stk.	RG
				DIN-links	DIN-rechts		
Breite x Höhe							
[mm]	[m ²]		[Stk]			[EUR]	
750 x 500	0,125	Nein	1	316262	316261	882,00	B1
750 x 625	0,188	Nein	1	316264	316263	935,00	B1
800 x 600	0,193	Nein	1	316266	316265	935,00	B1
1000 x 500	0,188	Nein	1	316268	316267	973,00	B1
1000 x 625	0,282	Nein	1	316270	316269	1.025,00	B1
1000 x 750	0,376	Nein	1	316272	316271	1.065,00	B1
1000 x 1000	0,564	Nein	1	316274	316273	1.185,00	B1



Hochwasserdicht gem. ift Richtlinie*

- Wasserdicht bis mind. 1,0 m und hochwasserbeständig bis 1,4 m gemäß ift-Richtlinie „Hochwasserbeständige Fenster + Türen“
- Einbruchhemmend mit der Widerstandsklasse 1 (WK 1) (Prüfbericht 211 37565 einsehbar unter: www.aco.de/zertifikate)
- **Die Montage muss durch einen Fachbetrieb durchgeführt werden (kein Wechselbeschlag)**
- Wärmeschutzverglasung
- VSG-Verglasung
- Mit abschließbarer Griffolive
- *24-Std.-Test gem. ift-Richtlinie FE-07/01 (Prüfbericht 202 36026 einsehbar unter: www.aco.de/zertifikate)



Für Rahmen Breite x Höhe [mm]	Glasfläche [m ²]	Lagerware	VPE [Stk]	Artikel-Nr.		Preis/ Stk. [EUR]	RG
				DIN-links	DIN-rechts		
750 x 500	0,125	Nein	1	316278	316277	882,00	B1
750 x 625	0,188	Nein	1	316280	316279	935,00	B1
800 x 600	0,193	Nein	1	10895	10891	935,00	B1
1000 x 500	0,188	Nein	1	316282	316281	973,00	B1
1000 x 625	0,282	Nein	1	10896	10892	1.025,00	B1
1000 x 750	0,376	Nein	1	10897	10893	1.065,00	B1
1000 x 1000	0,564	Nein	1	10898	10894	1.185,00	B1



Service

- Einbau ACO Therm® Wechseleinsatz hochwasserdicht* (zzgl. Material, ohne Dichtigkeitsprüfung)..... 110,00 Euro/Stk.
- Wartung ACO Therm® Leibungskellerfenster hochwasserdicht* 65,00 Euro/Stk.
- Dichtigkeitsprüfung ACO Therm® Leibungskellerfenster hochwasserdicht* 195,00 Euro/Stk.
- An-/Abfahrtpauschale 0 – 100 km 90,00 Euro
- An-/Abfahrtpauschale über 100 km 230,00 Euro

Zur Aufrechterhaltung der Wasserdichtigkeit/Hochwasserbeständigkeit muss das Fenster einmal jährlich und nach jedem Hochwasserereignis durch einen ACO Servicepartner geprüft werden.

Das hochwasserdichte* Kellerfenster sollte gemeinsam mit dem druckwasserdichten Lichtschacht von ACO verbaut werden, es kann diesen nicht ersetzen. Das Kellerfenster kann nicht Bestandteil einer dauerhaften Bauwerksabdichtung nach DIN 18533 sein. Das Fenster muss unterhalb der Lichtschachtkante und Lichtschachtrost verbaut sein. Dies dient dem unbedingten Schutz vor Treibgut. Es ist geprüft für den Einbau in WU-Beton bei genauer Befolgung der Einbauhinweise.

Zubehör

Beschreibung		Passend für	VPE	Artikel-Nr.	Preis/ Stk.	RG
			[Stk]		[EUR]	
	Griffolive ■ Weiß	Dreh-/Kipp-Fenster	12	00443	10,80	C1
	Abschließbare Griffolive ■ Weiß	Dreh-/Kipp-Fenster	12	00446	26,00	A1
	Drehflügelbremse DB 11	<ul style="list-style-type: none"> ■ Leibungsfenster Standard ■ Nebenraumfenster ■ Nicht für RC 2 und HWD 	1	332994	44,50	A1

Nachrüstung

ACO Classic Fenstereinsätze
für Leibungsrahmen aus Polymerbeton

ACO Classic Fenstereinsätze

1



Zeit für einen Wechsel!

Die ACO Classic Fenstereinsätze sind passend für verschiedene ACO Fenster. Dazu gehören die Fenster ACO Classic-, Isolight- und Standard-Rahmen aus Polymerbeton von 1982 – 2006. Es gibt wahlweise Dreh-/Kippeinsätze sowie Kippflügel-Einsätze.

Dreh-/Kippeinsätze

ACO Produktvorteile

- Mit Wärmeschutzverglasung
- U_g -Wert = 1,1 W/(m²K)

- Weiß
- Passend für ACO Classic-, Isolight- und Standard-Rahmen aus Polymerbeton von 1982 – 2006
- Befestigung bauseits

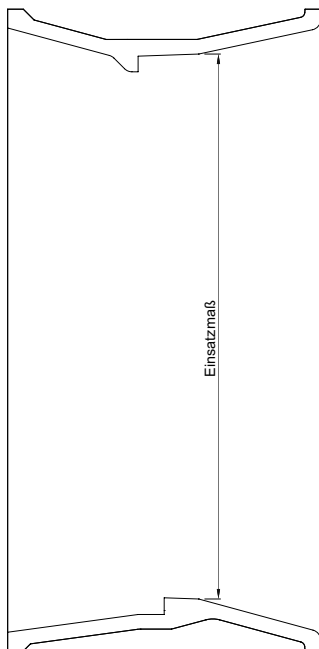

Baurichtmaß	Einsatzmaß
B x H	B x H
[mm]	[mm]
750 x 500	640 x 385
750 x 625	640 x 510
1000 x 500	890 x 385
1000 x 625	890 x 510
1000 x 750	890 x 635
1000 x 1000	890 x 885

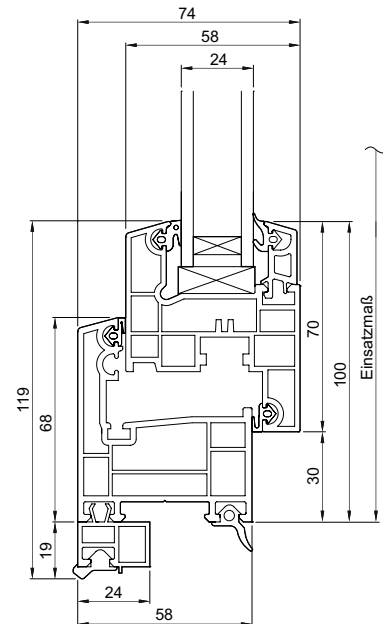

Für Rahmen	Einsatzmaß	Glasfläche	Lagerware	VPE	Artikel-Nr.		Preis/Stk.	RG
					DIN-links	DIN-rechts		
Breite x Höhe								
[mm]	[mm]	[m ²]		[Stk]			[EUR]	
Wärmeschutzverglasung, $U_g = 1,1 \text{ W}/(\text{m}^2\text{K})$								
750 x 500	640 x 385	0,081	Nein	12	36635	36629	391,00	B1
750 x 625	640 x 510	0,136	Nein	12	36636	36630	410,00	B1
1000 x 500	890 x 385	0,128	Nein	12	36637	36631	434,00	B1
1000 x 625	890 x 510	0,214	Ja	12	36638	36632	454,00	B1
1000 x 750	890 x 635	0,300	Ja	12	36639	36633	506,00	B1
1000 x 1000	890 x 885	0,473	Nein	12	36640	36634	527,00	B1

ACO Nebenraumfenster

1



Die ACO Nebenraumfenster gibt es in drei Ausführungen. Diese sind für Fensteröffnungen in Garagen, Kellerersatzräumen, Abstellräumen und Kalkellern bestens geeignet.

- Die hochwertigen Nebenraumfenster aus Kunststoff mit Dreh/Kipp-Beschlag sind mit einer Wärmeschutzverglasung (U_g -Wert $1,1 \text{ W}/(\text{m}^2\text{K})$) ausgestattet.
- Die Nebenraumfenster mit Kippflügel bestehen aus wärmeisolierenden Hohlkammerprofilen und ermöglichen eine Dauerlüftung mit drei Lüftungseinstellungen.
- Die ACO Stahlkellerfenster haben ein Lochgitter sowie Einscheibensicherheitsglas (ESG) und sind in ein- oder zweiflügeligen Varianten erhältlich.

Dreh-/Kippbeschlag mit 2-fach Verglasung

ACO Produktvorteile

- Größtmögliche Glasfläche
- Geeignet für Bauten mit dem „Qualitätssiegel Nachhaltiges Gebäude“
- Mehrkammerhohlprofile
- Reinweiße Oberfläche
- Gleiche Farbgebung auf Rahmen und Flügel
- Mit Zuschlagsicherung für sicheres Einrasten im offenen Kippzustand

- Ausführung DIN L/DIN R
- Mit Dreh-/Kippbeschlag
- Inklusive Griffolive
- Rahmen mit 3-Kammer-Kunststoff-Hohlprofil
- Flügel mit 4-Kammer-Kunststoff-Hohlprofil
- Abmessung = Istmaß
- Schalldämmmaß 30 – 34 dB, Schallschutzklasse 2

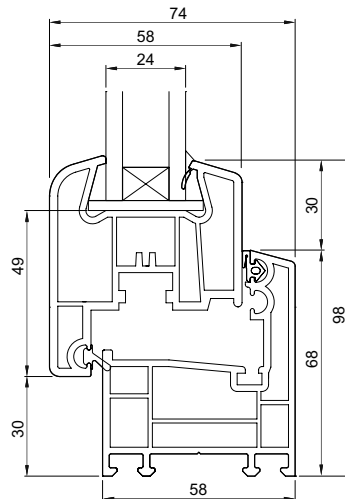

Abmessungen		Glasfläche	Lagerware	VPE	Artikel-Nr.		Preis/ Stk.	RG
Breite	Höhe				DIN-links	DIN-rechts		
[mm]	[mm]	[m ²]		[Stk]			[EUR]	
Wärmeschutzverglasung, U_g = 1,1 W/(m²K)								
800	500	0,184	Ja	12	11153	11146	212,80	C1
	600	0,244	Ja	12	11154	11147	220,80	C1
1000	500	0,244	Ja	12	11155	11148	235,80	C1
	600	0,325	Ja	12	11156	11149	238,80	C1
	800	0,486	Ja	12	11157	11150	264,80	C1
	1000	0,646	Ja	12	11159	11152	283,80	C1

Sonderverglasung/Sondergrößen möglich.
Lieferzeiten und Preise auf Anfrage.

Kippflügel

1

ACO Produktvorteile

- Größtmögliche Glasfläche
- Mehrkammerhohlprofile
- Reinweiße Oberfläche
- Gleiche Farbgebung auf Rahmen und Flügel

- Einfachverglasung und Isolierverglasung
- Abmessung = Istmaß



Abmessungen		Glasfläche	Lagerware	VPE	Artikel-Nr.	Preis/ Stk.	RG
Breite	Höhe						
[mm]	[mm]	[m²]		[Stk]		[EUR]	
Einfachverglasung, $U_g = 5,6 \text{ W}/(\text{m}^2\text{K})$							
500	500	0,137	Ja	12	82600	50,50	C1
600	400	0,127	Ja	12	82601	50,00	C1
	500	0,174	Ja	12	82602	50,50	C1
800	400	0,181	Ja	12	82603	53,50	C1
	500	0,248	Ja	12	82604	55,50	C1
900	600	0,315	Ja	12	82605	58,00	C1
	600	0,362	Ja	12	82606	62,50	C1
1000	500	0,322	Ja	12	82607	61,00	C1
	600	0,409	Ja	12	82608	66,00	C1
	700	0,496	Ja	12	82609	76,00	C1
	800	0,583	Ja	12	82610	79,50	C1
	1000	0,757	Ja	12	82611	91,00	C1
Isolierverglasung 14 mm, $U_g = 3,3 \text{ W}/(\text{m}^2\text{K})$							
500	500	0,137	Ja	12	82650	70,00	C1
600	400	0,127	Ja	12	82651	70,00	C1
	500	0,174	Ja	12	82652	74,00	C1
800	400	0,181	Ja	12	82653	78,00	C1
	500	0,248	Ja	12	82654	85,00	C1
900	600	0,315	Ja	12	82655	89,50	C1
	600	0,362	Ja	12	82656	95,50	C1
1000	500	0,322	Ja	12	82657	102,00	C1
	600	0,409	Ja	12	82658	106,00	C1
	700	0,496	Ja	12	82659	121,00	C1
	800	0,583	Ja	12	82660	127,00	C1
	1000	0,757	Ja	12	82661	145,00	C1

Sonderverglasung/Sondergrößen möglich.
Lieferzeiten und Preise auf Anfrage.

Stahlkellerfenster

ACO Produktvorteile

- Feuerverzinktes Lochblech mit Quadratlochung 10 x 10 mm
- Mit drehbarem Schutzgitter
- Glasflügel mit Sicherheitscheibe und Exzenterverschluss







■ Inklusive Maueranker



Baurichtmaß [mm]	Abmessungen		Freier Lüftungs- querschnitt [m ²]	Lagerware	VPE [Stk]	Artikel-Nr.	Preis/ Stk. [EUR]	RG
	Breite [mm]	Höhe [mm]						
Einflügelig								
500 x 400	490	385	0,037	Ja	20	38982	109,50	C1
500 x 500	490	485	0,051	Ja	20	38983	118,00	C1
600 x 400	590	385	0,048	Ja	20	03980	111,00	C1
600 x 500	590	485	0,064	Ja	20	03981	128,00	C1
700 x 400	690	385	0,060	Ja	20	38984	129,00	C1
750 x 500	740	485	0,087	Ja	20	03983	151,00	C1
800 x 400	790	385	0,070	Ja	20	03984	135,50	C1
800 x 500	790	485	0,094	Ja	20	03985	162,00	C1
800 x 600	790	585	0,123	Ja	20	03986	185,00	C1
Zweiflügelig								
800 x 400	790	385	0,058	Ja	20	03987	175,00	C1
800 x 500	790	485	0,078	Ja	20	03988	190,00	C1
800 x 600	790	585	0,102	Ja	20	03989	215,00	C1
900 x 500	890	485	0,097	Ja	20	38985	211,00	C1
1000 x 500	990	485	0,110	Ja	20	03991	209,00	C1
1000 x 600	990	585	0,144	Ja	20	03992	244,00	C1
1000 x 800	990	785	0,198	Ja	20	03993	302,00	C1
1000 x 1000	990	985	0,264	Ja	20	38986	391,00	C1

Zubehör

1

Beschreibung		Passend für	VPE	Artikel-Nr.	Preis/ Stk.	RG
			[Stk]		[EUR]	
	Griffolive ■ Weiß	Dreh-/Kipp-Fenster	12	00443	10,80	C1
	Abschließbare Griffolive ■ Weiß	Dreh-/Kipp-Fenster	12	00446	26,00	A1
	Schutzgitter ■ Aus verzinktem Stahl ■ Sondergrößen sind nicht möglich	■ Nebenraumfenster mit Dreh-/Kipp-Flügel				
		□ 800 x 500 mm	12	38333	43,00	C1
		□ 800 x 600 mm	12	38334	49,25	C1
		□ 1000 x 500 mm	12	38336	66,00	C1
		□ 1000 x 600 mm	12	38337	69,00	C1
		□ 1000 x 800 mm	12	38339	101,50	C1
	Maueranker ■ 4 Stück	■ Nebenraumfenster mit Dreh-/Kipp-Beschlag und Kipp-Flügel	25	36711	5,25	C1
	Fensterrahmendübel F10M152 Metall ■ Inhalt: 6 Stück	■ Sanierungsfenster ■ HWD-S plus	1	327395	37,50	A1
	Drehflügelbremse DB 11	■ Leibungsfenster Standard ■ Nebenraumfenster ■ Nicht für RC 2 und HWD	1	332994	44,50	A1
	Schutzgitter ■ Aus verzinktem Stahl ■ Sondergrößen sind nicht möglich	■ Nebenraumfenster mit Kipp-Flügel				
		□ 600 x 400 mm	12	36581	47,25	C1
		□ 600 x 500 mm	12	82802	53,50	C1
		□ 800 x 400 mm	12	82803	54,00	C1
		□ 800 x 500 mm	12	82804	58,50	C1
		□ 800 x 600 mm	12	36582	64,00	C1
		□ 900 x 600 mm	12	82806	72,00	C1
		□ 1000 x 500 mm	12	36583	68,50	C1
		□ 1000 x 600 mm	12	36584	75,00	C1
		□ 1000 x 700 mm	12	82809	87,50	C1
		□ 1000 x 800 mm	12	36585	110,50	C1



8

Allgemeines,
Kontakt und Service

Allgemeines, Kontakt und Service

Verkaufsförderung	398
Dienstleistungen	401
Kontakt	402
Preise, Fracht und Verpackung	404
Allgemeine Geschäftsbedingungen	406
Service	408



Mit der Online-Suche
schnell im ACO Portfolio
recherchieren:

- Artikelnummer
- Produktname
- Schlagwort

www.aco.de

Die Preislisten als
interaktive PDFs:



**[www.aco.de/
downloads/preislisten](http://www.aco.de/downloads/preislisten)**

Verkaufsförderung



Musterkoffer
ACO Self® Entwässerung
(inkl. Muster)

Art.-Nr. 10844
350,00 Euro



Lagerkonzept
ACO Self® Baukastensystem
(ohne Produkte)

Art.-Nr. 10716
650,00 Euro

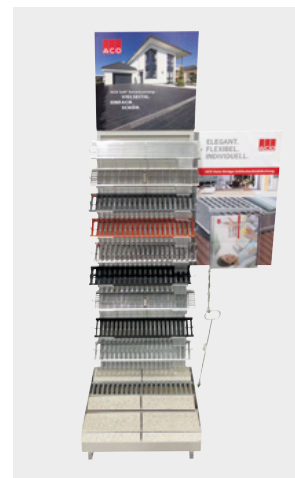

Musterständer
ACO Self® Roste
(inkl. Muster, ohne Pflastersteine)

Art.-Nr. 10755
250,00 Euro

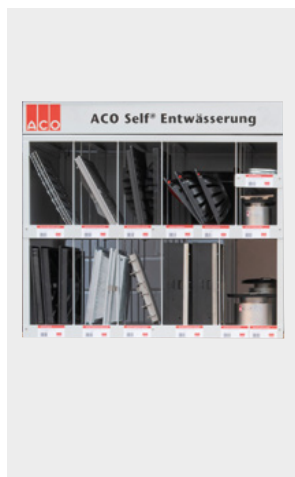

Lagerkonzept
ACO Self® Europoint
(ohne Produkte)

Art.-Nr. 319681
350,00 Euro

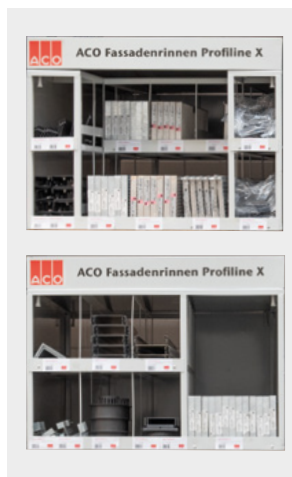

Lagerkonzept
ACO Fassadenrinnen
Profiline X
(ohne Produkte)

650,00 Euro



Muster in Originalgröße
ACO Rain4me Flachtank
(inkl. witterungsbeständigem
Aufkleber)

Art.-Nr. 103705
500,00 Euro



Thekenaufsteller
ACO Rain4me
Regenwassernutzung
(inkl. Prospekte)

Art.-Nr. MA 5255
Auf Anfrage



**Palettenmantel
ACO Self® Rasenwaben**
(ohne Produkte)

Art.-Nr. 80640
250,00 Euro



**Palettenmantel
ACO Kiesstabilisierung**
(ohne Produkte)

Art.-Nr. 281077
250,00 Euro



**Muster
ACO Kiesstabilisierung**
(inkl. Muster)

Art.-Nr. 3000463
50,00 Euro

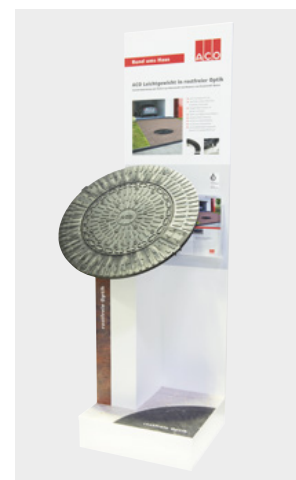

**Musterständer
ACO Schachtabdeckung SAKU**
(inkl. Muster)

Art.-Nr. 0M410
250,00 Euro

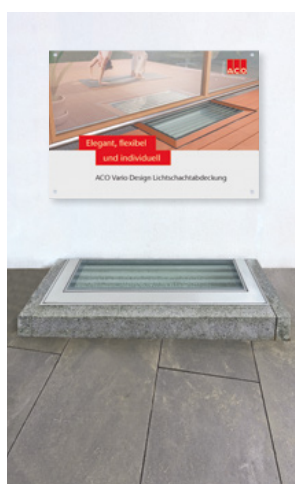

**Präsentationseinbau
ACO Vario Design-
Lichtschachtabdeckung**
(inkl. Muster und Plakat)

Auf Anfrage

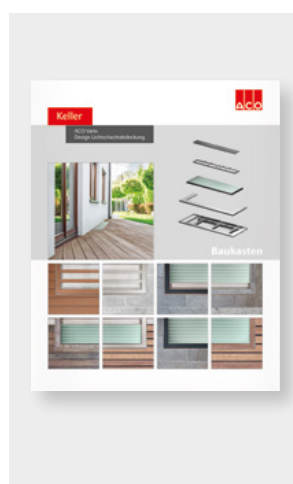

**Musterwände
auf Wunsch**
(individuell angefertigt,
inkl. Muster möglich)

Auf Anfrage

Präsentationsanhänger



1. Tag 300,00 Euro

ab dem 2. Tag/
Nutzungstag 150,00 Euro

(inkl. Anlieferung und Abholung)

Dienstleistungen



Service für ACO Therm®

Wechseleinsätze

3-fach Verglasung und RC2 (WK2)

- Einbau ACO Therm® Wechseleinsatz 90,00 Euro/Stk.
(zzgl. Material)
- An-/Abfahrtpauschale 0 – 100 km 90,00 Euro
- An-/Abfahrtpauschale über 100 km 230,00 Euro

Wechseleinsätze und Leibungsfenster hochwasserdicht*

- Einbau ACO Therm® Wechseleinsatz 110,00 Euro/Stk.
(zzgl. Material, ohne Dichtigkeitsprüfung)
- Wartung ACO Therm® Leibungskellerfenster
hochwasserdicht* 65,00 Euro/Stk.
- Dichtigkeitsprüfung ACO Therm® Leibungskellerfenster
hochwasserdicht¹⁾ 195,00 Euro/Stk.
- An-/Abfahrtpauschale 0 – 100 km 90,00 Euro
- An-/Abfahrtpauschale über 100 km 230,00 Euro

Kontakt



**Wir
werden
eins!**

GaLaBau | Tiefbau | Keller

ACO GmbH

Mit voller Vertriebspower für Sie da

Aus den beiden bestehenden Vertriebsgesellschaften ACO Hochbau Vertrieb GmbH und ACO Tiefbau Vertrieb GmbH wird ab 1. Mai 2023 die ACO GmbH. Als eine starke Einheit werden wir mit voller Vertriebspower, gemeinsam mit unseren Handelspartnern, die Präsenz im Markt noch weiter verstärken.

Finden Sie Ihren persönlichen
Ansprechpartner:

www.aco.de/kontakt



kundencenter@aco.com
Telefon: 04331 354-700

Keine Frage bleibt unbeantwortet!

Preise, Fracht und Verpackung

Für Verkauf und Lieferung gelten ausschließlich unsere gültigen Allgemeinen Geschäftsbedingungen. Die in dieser Preisliste angegebenen Preise verstehen sich ohne Mehrwertsteuer und entsprechen den heutigen Kosten. Sofern sich die Transport- und / oder Verpackungskosten ändern, behalten wir uns vor, die am Liefertag gültigen Preise zu berechnen. Alle Preise sind unverbindliche Preisempfehlungen.

Fracht- und Verpackungskosten

- Die Preise unserer jeweils gültigen Preisliste gelten ab Werk. Wir behalten uns vor, den Ort der Verladestelle und die Verpackungsart zu bestimmen.

Standort

Rendsburg – Reith – Köln – Lahde – Dermbach

- Rabattgruppen: A1, A2, A3, AS, B1, BM, C1, CL, CP, D1, E1, E2, E3, E5, F1, FD, G1, H1, HA, I1, J2, K1, KD, L1, MB, ML, MP, MR, N1, O1, P1, P2, PD, Q2, S1, SP, SX, XD
- Sendungen ab einem Wert von 1.750,00 Euro Nettowarenwert liefern wir ab den Werken Rendsburg, Reith, Köln, Lahde und Dermbach frei Haus, ohne Abladen.
- Bei Aufträgen unterhalb von 1.750,00 Euro berechnen wir eine **Mindermengen- und Frachtpauschale** in Höhe von **85,00 Euro**.
- Bei Baustellenanlieferungen berechnen wir zusätzlich eine **Baustellenpauschale** in Höhe von **50,00 Euro**. In Abhängigkeit der Versandart, werden weitere Verpackungs- und Frachtzuschläge ab Werk berechnet.

Standort Aarbergen

- Rabattgruppen: E4, CT, MT, SA, SK, WB
- Sendungen ab dem Standort Aarbergen gelten grundsätzlich ab Werk.
- In Abhängigkeit der Versandart werden Frachtkosten, sowie Verpackungs- und Frachtzuschläge kalkuliert.

Standort Bürstadt

- Rabattgruppen: DS, FA, HS, LF, PS, RA
- Sendungen ab dem Standort Bürstadt gelten grundsätzlich ab Werk.
- In Abhängigkeit der Versandart werden Frachtkosten, sowie Verpackungs- und Frachtzuschläge kalkuliert.

Weitere allgemeine Logistikkosten (alle Standorte)

- Paketsendung (Standard bis 30 kg)..... EUR / Paket 20,00
- Expressanlieferung bis 10:00 Uhr EUR / Entladestelle 40,00
- Expressanlieferung bis 12:00 Uhr EUR / Entladestelle 30,00
- Wartezeiten > 1 h..... EUR / Stunde 80,00
- weitere Serviceleistungen.....auf Anfrage

Fensterflügelversand

- Paketsendung (Standard bis 30 kg)..... EUR / Paket 25,00
(max. Größe 100 x 60 cm, keine Leibungsrahmen)

Paletten & Transporthilfsmittel

- Der Versand der Waren erfolgt auf Europaletten, Gitterboxen oder Einwegpaletten und Verschlägen. Europaletten und Gitterboxen werden bei Lagerlieferungen generell Zug-um-Zug getauscht.
- Bei Streckenlieferungen und Abholungen berechnen wir wie folgt:
 - Europalette EUR / Stück 23,00
 - Gitterbox EUR / Stück 180,00
 - Einwegpalette EUR / Stück 16,00
 - Aufsteckrahmen für Europalette EUR / Stück 16,00
- Bei frachtfreier Rücklieferung werden Europaletten, Gitterboxen und Aufsteckrahmen zum berechneten Wert gutgeschrieben. Dies gilt nicht für Einwegpaletten und Verschläge. Unsere Verpackungsarten sind wieder verwendbar oder können einer stofflichen Verwertung außerhalb der öffentlichen Abfallbeseitigung zugeführt werden.

Konditionen

- Auf Preise unserer Preisliste erhält der lagerhaltende Fachgroßhandel die Rabatte gemäß der ihm vorliegenden derzeit gültigen Rabatt- und Konditionsliste.

Rechnungsuntergrenze

- Der **Nettomindestbestellwert** beträgt **75,00 Euro** zuzüglich gesetzlicher Mehrwertsteuer, sofern keine anderslautenden Vereinbarungen getroffen sind. Bei Unterschreitung berechnet ACO einen **Mindermengenzuschlag** in Höhe von **15,00 Euro**.

Rücknahme von Waren

- Ein Recht zur Rückgabe gelieferter Ware oder Stornierung verbindlicher Bestellung besteht nur aufgrund ausdrücklicher schriftlicher Vereinbarung mit der ACO GmbH. Sofern in einer solchen ausdrücklichen Vereinbarung nicht anders geregelt, besteht ein etwaiges Rückgaberecht und erfolgt eine Gutschrift bereits gezahlter Kaufpreiszahlungen nur für einwandfreie, unbeschädigte und wiederverkaufsfähiger Ware.
- Der **Nettomindestwarenwert** beläuft sich auf **75,00 Euro** exklusive Versand und/oder Ladehilfsmittel.
- Als Handlingskosten behalten wir **25 % vom Rechnungswert**, mindestens aber 50,00 Euro ein.
- Entstandene Frachten werden von einer möglichen Gutschrift abgezogen.
- Im Falle erforderlicher Aufarbeitungen werden die zusätzlichen Aufarbeitungskosten ebenfalls zum Abzug gebracht.
- Teile und Sonderanfertigungen, die speziell für den Käufer angefertigt und/oder beschafft wurden, sind von der Rücknahme durch den Lieferer ausgeschlossen.
- Im Falle der **Stornierung** einer Bestellung beträgt der Einbehalt bzw. die Berechnung **20 % vom Nettobestellwert**, mindestens aber 50,00 Euro. Für Bestellungen unter 100,00 Euro bleibt es bei den angegebenen Prozenten.

Verschleiß

- Unsere Produkte müssen hohe Anforderungen an Betriebs- und Verkehrssicherheit erfüllen. Die Verwendung normkonformer Werkstoffzusammensetzungen und die Beachtung normkonformer Maße im Detail, gestützt auf eine kontinuierliche Qualitätsüberwachung, sind deshalb für uns selbstverständlich.
- Ungeachtet dessen sind auch unsere Produkte – abhängig von der Intensität der Nutzung – einem Verschleiß ausgesetzt. Bei Bauteilen in Verkehrsflächen ergibt sich dieser Verschleiß in erster Linie in Abhängigkeit von der Verkehrsfrequenz und der Verkehrsbelastung, insbesondere auch durch den Schwerlastverkehr. Ein hierdurch bedingter Verschleiß bei normkonformen Produkten stellt keinen Mangel dar.

Zusätzliche Hinweise

- Alle Angaben dieser Ausgabe sind unverbindlich
- Wir behalten uns vor, technische Änderungen für die Produktion und konstruktive Weiterentwicklungen ohne vorherige Ankündigung durchzuführen
- Alle Angaben über DIN-Normen, Schutzrechte, Gütezeichen, Prüfzeichen und Warenzeichen entsprechen dem Stand bei Drucklegung

Allgemeine Geschäftsbedingungen (AGB)

§ 1 Allgemeines

1. Für die Geschäftsabwicklung mit Kunden, die nicht Verbraucher im Sinne des § 13 BGB sind und alle diesbezüglichen Lieferungen und Leistungen einschließlich Werkleistungen gelten ausnahmslos unsere nachstehenden Vertragsbedingungen, sofern nicht schriftlich etwas anderes vereinbart ist. Die deutsche Fassung der Vertragsdokumente ist für die Ermittlung des Regelungsinhalts des Vertrages maßgeblich. Unsere AGB gelten gegenüber Unternehmern auch für alle künftigen Geschäftsbeziehungen, ohne dass sie hierzu nochmals ausdrücklich vereinbart werden müssen. Unsere AGB werden durch die Auftragserteilung bzw. Bestellung vom Kunden anerkannt und sind wesentlicher Bestandteil jeder Vertragsbeziehung. Sie können in ihrer jeweils aktuellen Fassung jederzeit auf unserer Website www.aco.de zwecks Ansicht, Speicherung oder Ausdruck abgerufen werden.

2. Unsere vertraglichen Leistungen erbringen wir grundsätzlich nur unter Ausschluss der Einbeziehung Allgemeiner Geschäftsbedingungen (AGB) unserer Vertragspartner, es sei denn, wir erkennen diese vor Ausführung unserer Leistung ausdrücklich an. AGB unserer Vertragspartner, die wir zuvor nicht ausdrücklich anerkannt haben, sind für uns daher unverbindlich,

auch wenn wir ihnen nicht im Einzelfall vor oder bei der Vornahme unserer Leistung ausdrücklich widersprochen haben.

3. Unsere AGB gelten stets auch dann, wenn wir in Kenntnis entgegenstehender oder von unseren Bedingungen abweichenden Bedingungen unseres Vertragspartners unsere Leistungen vorbehaltlos ausführen. In diesem Fall gilt die widerspruchslose Annahme unserer Leistung durch den Vertragspartner als Zustimmung zur vertraglichen Einbeziehung unserer AGB.

4. Sämtliche Vereinbarungen, die inhaltlich von Regelungen in diesen AGB abweichen, bedürfen bei Verträgen zwischen uns und Unternehmern i.S.d. § 14 Abs. 1 BGB zu ihrer Wirksamkeit stets der Schriftform, es sei denn, dass für den konkreten Einzelfall nachweislich mündlich auf die Einhaltung des Formerfordernisses verzichtet wurde. Entsprechendes gilt für alle späteren Änderungen und Ergänzungen von Verträgen. Unsere Erfüllungsgehilfen haben keine Befugnis, selbständig Ihnen gegenüber auf die Einbeziehung unserer AGB oder einzelner Bestimmungen unserer AGB in den Vertrag zu verzichten.

§ 2 Vertragsgegenstand/Vertragsabschluss

1. Vertragsgegenstand ist – soweit nicht anders vereinbart – die Lieferung von vorrätigen Waren aus dem gegenwärtigen Lieferprogramm oder die Erbringung von bestimmten Werkleistungen.

2. Produktbeschreibungen (soweit es sich nicht um Montage- und Installationsanleitungen i.S.d. § 434 Abs. 2 Nr. 3 BGB handelt), Preisspezifikationen, Beispielrechnungen und Konzeptpapiere dienen regelmäßig nur der Information und sind rechtlich nicht verbindlich. Öffentliche Äußerungen i.S.d. § 434 Abs. 3 Nr. 2 b) BGB von unserer Seite werden nur dann Bestandteil eines Vertrags mit einem Unternehmer i.S.d. § 14 BGB, wenn im konkreten Vertrag ausdrücklich hierauf Bezug genommen wird.

3. Konstruktive und technische Änderungen der vereinbarten Leistungen behalten wir uns vor, soweit sie zumutbar sind und auch unsere geänderte Leistung den Anforderungen des § 434 Abs. 1 BGB entspricht.

4. Unsere Angebote sind bis zur schriftlichen Auftragsbestätigung oder auftragsgemäßer Bestätigung stets freibleibend. Mündliche Vereinbarungen und Nebenabreden sind für uns nur verbindlich, wenn sie von uns schriftlich bestätigt werden. Vereinbarungen gelten vorbehaltlich nachweislicher oder offensichtlicher Rechen- oder Schreibfehler und Inhaltsirrtümer.

5. An Kostenvorschlägen, Zeichnungen und anderen Unterlagen behalten wir uns das Eigentums- und Urheberrecht vor. Sie dürfen Dritten nicht zugänglich gemacht werden und sind unaufgefordert komplett an uns zurückzugeben, wenn der Auftrag nicht an uns erteilt wird. Die Fertigung von Kopien oder Abschriften ist untersagt. Kundenseitige Zweckbestimmungen oder Produktionsanforderungen sind nur dann vertragsbestimmend, wenn sie einvernehmlich schriftlich festgelegt sind.

6. Beratungsleistungen sind nicht Vertragsgegenstand, soweit sie nicht gesetzlich zwingend vertragliche Nebenleistungen darstellen.

§ 3 Preise/Versand

1. Für Preise und Versand gelten die jeweils gültigen Programmangebote.

§ 4 Lieferfristen

1. Angegebene Liefertermine sind unverbindlich, sofern nicht ein verbindlicher Liefertermin vereinbart ist. Geraten wir in Verzug, kann der Kunde uns eine angemessene Nachfrist setzen und nach deren Ablauf vom Vertrag zurücktreten, soweit eine Erfüllung für ihn nicht von Interesse ist.

2. Rohstoff- oder Energiemangel, Streik, Aussperrungen, Verkehrsstörungen und behördliche Verfügungen sowie Liefer- und Ausführungsterminüberschreitung von Vorlieferanten, Betriebsstörungen, Fälle höherer Gewalt und andere Umstände, die von uns oder einem für uns arbeitenden Betrieb nicht zu vertreten sind, verlängern, soweit sie unsere Liefer- und Leistungsfähigkeit beeinträchtigen, unsere Lieferfristen in angemessenem Rahmen. Sind wir aufgrund vorgenannter Ereignisse nicht in der Lage, für einen Zeitraum von 6 Monaten zu leisten, so sind wir berechtigt, von dem Vertrag zurück-

zutreten, wenn wir den Vertragspartner unverzüglich über das Leistungshindernis informieren und bereits geleistete Gegenleistungen zurückerstatten, soweit diese nicht berechnete Teillieferungen betreffen.

3. Zum Rücktritt sind wir auch dann berechtigt, wenn nach erteilter Auftragsbestätigung unvorhersehbare außergewöhnliche Erhöhungen von Rohstoff- und Energiekosten eintreten, die sich auf die Kalkulation auswirken, und der Kunde einer angemessenen und zulässigen Erhöhung des vereinbarten Preises nicht innerhalb einer Woche ab Zugang unseres Erhöhungsverlangens zustimmt.

4. Die Einhaltung der vereinbarten Lieferfrist setzt die Erfüllung der Vertragspflichten des Kunden voraus.

§ 5 Mängelrechte/Prüfungs- und Rügepflicht/Verjährung

1. Der Kunde ist verpflichtet, die gelieferte Ware bei der Übergabe unverzüglich, spätestens vor dem Einbau in eine andere Sache, zu untersuchen und äußerlich erkennbare Mängel unverzüglich schriftlich mitzuteilen. Im Übrigen sind Beanstandungen von Lieferungen unter sofortiger Einstellung etwaiger Bearbeitung, Benutzung oder Weiterveräußerung unverzüglich schriftlich anzuzeigen, verborgene Mängel unverzüglich nach ihrer Entdeckung. Unsere in angemessener Zeit ergehenden Weisungen sind abzuwarten.

2. Der Kunde ist dazu verpflichtet, sicherzustellen, dass zum Einbau oder zur Anbringung an einer anderen Sache bestimmte Ware nicht eingebaut oder an einer anderen Sache angebracht wird, soweit sie bei pflichtgemäßer Prüfung im montagebereiten Zustand erkennbare Mängel aufweist. Unterlässt er die pflichtgemäße Prüfung oder wird die Ware trotz erkannter Mängel eingebaut, sind die in einem Gewährleistungsfall zusätzlich entstehenden Ein- und Ausbaukosten gem. § 339 Abs. 3 BGB vom Kunden selbst zu tragen. Die gesetzlichen Rügepflichten gem. § 377 Abs. 2 und 3 HGB bleiben hiervon unberührt.

3. Aus Sachmängeln, die den Wert oder die Tauglichkeit der Ware zu dem uns erkennbaren Gebrauch nicht oder nur unwesentlich beeinträchtigen, kann der Kunde keine Rechte herleiten. Dies gilt nicht, wenn die Parteien eine Beschaffenheitsvereinbarung getroffen haben.

4. Bei begründeten Mängelrügen haben wir das Recht zur Wahl zum Zwecke der Nacherfüllung zu unseren Lasten entweder eine Nachbesserung

an der als mangelhaft erkannten Ware vorzunehmen, Ersatz in gleichartiger Ware zu leisten oder aber die Ware gegen Erstattung des Kaufpreises zurückzunehmen. Erhöhen sich die Kosten der Nacherfüllung dadurch, dass die Ware an einen anderen Ort als den bestimmungsgemäß Ort verbracht wurde, so gehen die zusätzlich entstehenden Kosten insoweit auf den Kunden über. Leistet dieser für die von ihm zu tragenden Kosten keine Sicherheit, so sind wir berechtigt, die Nacherfüllung für die Dauer der Nichtleistung einer Sicherheit zu verweigern. Für Kosten einer durch den Käufer selbst durchgeführten Mangelbehebung haben wir nur dann aufzukommen, wenn wir hierzu eine schriftliche Zustimmung gegeben haben oder eine Ersatzvornahme wegen Gefahr im Verzuge oder Leistungsverzug unsererseits erforderlich war.

5. Ein Mangelgewährleistungsanspruch erlischt dann, wenn ein Schaden durch unsachgemäße Behandlung, Anwendung von Gewalt und dergleichen verursacht worden ist. Dies gilt insbesondere, wenn von uns erteilte Einbauanleitungen, Verarbeitungshinweise sowie Bedienungsanleitungen oder sonstige Hinweise nicht beachtet werden. Wir übernehmen ebenfalls keine Gewähr in den Fällen, in denen unsere Produkte mit anderen Systemen kombiniert werden. Das Risiko, dass verschiedene Systeme fehlerfrei kombinierbar sind, trägt der Kunde. Ist ein einheitliches System von uns Vertragsgegenstand, so übernehmen wir Gewähr zu den oben genannten Bedingungen.

6. Bei Produkten anderer Hersteller beschränkt sich unsere Haftung auf die Abtretung der Ansprüche, die uns gegen den Lieferer zustehen, soweit es sich nicht um offenkundige Mängel handelt, die wir hätten erkennen müssen.
7. Der Nacherfüllungsanspruch, das Recht auf Rücktritt, Minderung sowie Schadensersatz im Sinne der Mängelrechte verjährt vorbehaltlich der

§§ 202, 438 Abs. 3, 479 BGB in zwei Jahren ab Ablieferung. Für Ansprüche aus dem Produkthaftungsgesetz und in den Fällen des Vorsatzes bleibt es bei der gesetzlichen Verjährung.

8. Es wird keine Gewähr in den Fällen übernommen, in denen der Kunde gesetzliche oder technische Vorschriften nicht beachtet.

§ 6 Haftung

1. Führt eine Pflichtverletzung, die kein Sachmangel ist, zu einem Schaden, so haften wir nach den gesetzlichen Bestimmungen, sofern es sich um einen Personenschaden handelt, der Schaden unter das Produkthaftungsgesetz fällt oder auf Vorsatz oder grober Fahrlässigkeit beruht. Dies gilt auch für Erfüllungsgehilfen.
2. Bei fahrlässig verursachten Sach- und Vermögensschäden haften wir nur bei der Verletzung einer wesentlichen Vertragspflicht, jedoch der Höhe nach beschränkt auf die bei Vertragsschluss vorhersehbaren und vertragstypischen Schäden. Dies gilt auch für Erfüllungsgehilfen.
3. Weitergehende vertragliche und deliktische Ansprüche des Vertragspartners sind ausgeschlossen. Wir haften insbesondere nicht für Schäden,

die nicht am Liefergegenstand selbst entstanden sind, und für entgangenen Gewinn oder sonstige Vermögensschäden des Vertragspartners, es sei denn, wir handeln vorsätzlich oder grob fahrlässig.

4. Im Falle der Verletzung einer vorvertraglichen Pflicht oder eines schon bei Vertragsschluss bestehenden Leistungshindernisses beschränkt sich unsere Ersatzpflicht auf das negative Interesse.

5. Für Aus- und Einbaukosten im Rahmen der Mangelbeseitigung haften wir im Vertragsverhältnis mit Unternehmern i.S.d. § 14 BGB nur im Falle einer schuldhaften Pflichtverletzung und im Umfang sowie unter den Voraussetzungen des § 439 Abs. 3 BGB.

§ 7 Zahlungsbedingungen

1. Zahlungen sind sofort und ohne Abzug zu leisten.
2. Sie gelten erst ab dem Tage als geleistet, an welchem wir über den gesamten Rechnungsbetrag verlustfrei verfügen können. Die Annahme von Schecks, Wechseln, Akkreditiven oder Ähnlichem wird vorbehalten und gilt nur erfüllungshalber. Hiermit verbundene Zinsen, Kosten und Spesen trägt im vollem Umfang der Kunde.
3. Für die Dauer eines Zahlungsverzuges berechnen wir unter Vorbehalt der Geltendmachung weiteren Verzugschadens vom Tage der Fälligkeit an Verzugszinsen in gesetzlicher Höhe gem. § 288 Abs. 2 BGB (aktuell 9 Prozentpunkte über dem Basiszinssatz). Der Nachweis eines höheren oder geringeren Schadens bleibt beiden Vertragspartnern vorbehalten.

4. Auch im Falle der Zwischenabrechnung sind wir vorbehaltlich der Geltendmachung weiterer Rechte berechtigt, nach eigenem Ermessen und ohne Mitteilung an den Käufer die Erfüllung des Vertrages bis zur Zahlungsaufnahme einzustellen oder das Vertragsverhältnis nach zweimaligem Zahlungsverzug aufzulösen und die gelieferte Ware zurückzuverlangen. Für die weitere Erfüllung kann Vorauszahlung verlangt werden.
5. Eine Aufrechnung oder Geltendmachung eines Zurückbehaltungsrecht durch den Kunden ist nur mit Gegenforderungen aus dem gleichen Vertragsverhältnis zulässig.
6. Eine Abtretung von Ansprüchen durch den Kunden ist nur mit unserer ausdrücklichen vorherigen Zustimmung zulässig.

§ 8 Eigentumsvorbehalt

1. Wir behalten uns an sämtlichen von uns gelieferten Waren das Eigentum vor, bis der Kunde sämtliche, auch die künftig entstehenden Forderungen aus der Geschäftsverbindung, insbesondere auch einen etwaigen Kontokorrent-Saldo, bezahlt hat. Der Kunde darf die Vorbehaltsware im Rahmen eines ordentlichen Geschäftsbetriebes mit Waren verbinden oder vermischen, die nicht uns gehören. In diesem Falle erwerben wir Miteigentum gemäß §§ 947, 948 BGB.
2. Bei Zahlungsrückstand oder anderem vertragswidrigem Verhalten auf Kundenseite sind wir auch ohne vorherige Fristsetzung berechtigt, zurückzutreten und die Vorbehaltslieferung zurückzunehmen. Während des Bestehens des Eigentumsvorbehalts ist eine Veräußerung, Verpfändung, Sicherungsübereignung oder sonstige Verfügung über die gekaufte Ware nur mit unserer schriftlichen Zustimmung zulässig. Bei teilweiser oder gänzlicher Nichterfüllung der Zahlungsverpflichtung sind Warenrückholung, Demontage, Einstellung weiterer Lieferungen und dergleichen sofort und ohne gerichtliche Schritte zulässig. In Höhe der nachgewiesenen Kosten kann Schadensersatz geltend gemacht werden.

3. Der Kunde ist ferner berechtigt, die gelieferten Waren im Rahmen eines ordentlichen Geschäftsbetriebes zu be- oder verarbeiten. Soweit eine neue Sache durch Be- oder Verarbeitung von Vorbehaltsware entsteht, stehen sämtliche Eigentumsrechte abweichend von § 950 Abs. 1 Satz 1, Abs. 2 BGB bis zur vollständigen Erfüllung der Zahlungsverpflichtungen gem. vorstehender Nr. 1 ausschließlich uns zu.
4. Erwerben wir Alleineigentum an der durch Verarbeitung entstandenen neuen Sache, so finden auf den Miteigentumsanteil die für die Vorbehaltsware geltenden Bestimmungen entsprechende Anwendung. Auch diese Sachen wird der Kunde für uns ohne Entgelt aufbewahren.
5. Der Kunde ist nur berechtigt, die gelieferten Waren im ordnungsgemäßen Geschäftsgang auch weiter zu veräußern, solange er sich nicht im Zahlungsverzug befindet. Bereits jetzt tritt der Kunde die ihm aus diesem Weiterverkauf gegen seinen Abnehmer zustehenden Forderungen oder sonstigen Vergütungsansprüche im vollen Umfang ab.
6. Wir verpflichten uns, die uns zustehenden Sicherheiten auf Verlangen des Kunden insoweit freizugeben, als der Wert unserer Sicherheiten die zu sichernden Forderungen um mehr als 20 % übersteigt.

§ 9 Sonderanfertigungen

1. Handelt es sich bei dem Vertragsgegenstand nicht um eine Ware aus dem jeweils aktuellen Lieferprogramm, kommt der Vertrag ausschließlich auf der Grundlage der von uns erstellten Auftragsbestätigung zustande.
2. Von uns angefertigte Konzepte, Zeichnungen und Beispielsrechnungen werden dem Kunden zur Prüfung und Bestätigung übergeben. Nach der Bestätigung durch den Kunden sind die Zeichnungen als Grundlage für den zu erstellenden Vertragsgegenstand verbindlich. Danach erfolgende Änderungen auf Wunsch oder Veranlassung des Kunden gehen zu dessen Lasten.
3. Soweit eine der beiden Vertragsparteien bei Vorliegen der Voraussetzungen des § 640 BGB eine Abnahme verlangt, ist spätestens innerhalb von 12 Werktagen der Abnahmetermin durchzuführen. Bei Abwesenheit einer der beiden Vertragsparteien ist das schriftliche Abnahmeprotokoll umgehend

der abwesenden Vertragspartei zuzuleiten. Unsere Leistung gilt mit Ablauf von 12 Werktagen nach schriftlicher Mitteilung über die Fertigstellung des Werks und Aufforderung zur Abnahme als abgenommen, sofern Sie die Abnahme nicht innerhalb dieser Frist unter Angabe mindestens eines Mangels verweigert haben. Haben Sie die Leistung in Benutzung genommen, so gilt die Abnahme nach Ablauf von 6 Werktagen seit Beginn der Nutzung als erfolgt, sofern innerhalb dieser Frist keine Mängelanzeige erfolgt.

4. Konstruktionszeichnungen dürfen vom Kunden nicht an Dritte weitergegeben oder diesen zugänglich gemacht werden. Der Kunde hat dafür Sorge zu tragen und einzustehen, dass dies auch durch seine Erfüllungsgehilfen beachtet wird. Bei Verletzung der Pflicht ist uns der Kunde zum Schadensersatz verpflichtet.

§ 10 Technische Beratungen

Soweit technische Beratung nicht im Einzelfall ausdrücklich zum Vertragsinhalt gemacht wurde, erfolgen technische Empfehlungen durch uns grundsätzlich unverbindlich und ohne Haftung. Der Vertragspartner ist insbesondere verpflichtet, technische Empfehlungen durch Sonderfachleute (z. B. Ingenieure/Architekten) für den konkreten Anwendungsfall selbst prüfen zu lassen, falls nicht ausdrücklich etwas anderes schriftlich und unter Vereinbarung eines gesonderten Honorars vereinbart ist. § 2 Ziffn. 2 und 5 bleiben unberührt.

§ 11 Erfüllungsort und Gerichtsstand

Erfüllungsort für alle beiderseitigen Leistungen ist Rendsburg. Gerichtsstand, auch für Klagen im Wechsel- und Scheckprozess, ist Rendsburg, soweit der Kunde Kaufmann ist. Wir sind berechtigt, den Kunden an seinem allgemeinen Gerichtsstand oder am Ort der Lieferung zu verklagen.

§ 12 Anwendbares Recht

Für alle Rechtsstreitigkeiten zwischen dem Kunden und uns gilt ausschließlich das Recht der Bundesrepublik Deutschland unter Ausschluss des internationalen Kaufrechtsabkommens

Unser Serviceangebot für Sie

Jedes Projekt ist anders, hat seine eigenen Anforderungen und Herausforderungen. Neben unseren Produkten bieten wir Ihnen unser Know-how und unseren Service, um gemeinsam maßgeschneiderte Lösungen zu entwickeln – von der Planung bis zur Betreuung nach der Fertigstellung. ACO ist Ihr erster Ansprechpartner in allen Projektphasen.

train:

Information und Weiterbildung

In der ACO Academy teilen wir das Know-how der weltweit tätigen ACO Gruppe mit Architekten, Planern, Verarbeitern und Händlern, denen Qualität wichtig ist. Wir laden Sie ein, davon zu profitieren.

design:

Planung und Optimierung

Die Ausschreibung und Entwässerungsplanung in der Regenwasserbewirtschaftung erlaubt viele Varianten. Wir helfen Ihnen, die richtige Antwort zu finden.

support:

Bauberatung und -begleitung

Damit zwischen Planung und Realisierung einer Lösung in der Regenwasserbewirtschaftung keine bösen Überraschungen auftreten, beraten und unterstützen wir Sie projektbezogen auf Ihrer Baustelle.

care:

Inspektion und Wartung

ACO Produkte sind für ein langes Leben konzipiert und produziert. Mit unseren After-Sales-Angeboten sorgen wir dafür, dass ACO Ihre hohen Qualitätsansprüche auch nach Jahren noch erfüllt.



Haben Sie Fragen?



ACO Service- und Kommunikationsangebot

Unsere Einladung an Sie: askACO

Gemeinsam finden wir die richtige Antwort auf Ihre spezielle Entwässerungsfrage. Unsere Produkte finden Sie mit allen wichtigen Informationen auf der ACO Internetseite. Ein einfacher Download von Maßzeichnungen und Produktmerkmalen ist mit dem Onlinekatalog möglich.

- Einfache Schlagwortsuche
- Produktmerkmale (TXT, GAEB)
- Maßzeichnungen (PDF)
- Produktabbildungen
- Einbau- und Montageanleitungen

www.aco.de

ACO Social Media

Nähe zu unserem Markt leben wir auch online – auf den Kanälen von ACO. Entdecken Sie spannende Projekte, Produktlösungen und Einblicke in unsere Themenwelten. Wir freuen uns auf Ihren Besuch, Ihr Feedback und den gemeinsamen Austausch.

www.instagram.com/aco_gmbh

www.facebook.com/aco_gmbh

www.linkedin.com/company/aco-gmbh

Architektenberater

ACO Architekten- und Planerberater sind Ihre Ansprechpartner vor Ort bei Fragen rund um Objekt- und Freiflächenentwässerung sowie zum Kellerschutz. Neben der Begeisterung für Architektur zeichnet sie ihre Expertise und ihre Kenntnis der regionalen Gegebenheiten aus. Profitieren Sie bei Planung, Ausschreibung und Durchführung von der Begleitung durch Ihren ACO Architektenberater.

www.aco.de/kontakt

ACO Online Shop für Produkte rund ums Haus

Der Online Shop von ACO bietet B2B Partnern und Endkunden neue und intuitive Möglichkeiten, die ACO Produktwelt kennenzulernen. Umfangreiche Produktdetails, wertvolle Hintergrundinformationen, eine starke Suchfunktion sowie eine lösungsorientierte Navigation führen schnell zum passenden Produkt oder der gesuchten Information. Für ACO Geschäftskunden hebt der Shop Prozess- und Arbeitsabläufe mit Schnellbestellungen oder einer online Angebotsfunktion auf ein neues Level. Um unseren langjährigen Handelspartnern treu zu bleiben, können Endkunden ihre Warenkörbe durch eine Händlersuche ausschließlich bei stationären digitalen ACO Händlern abschließen.

www.aco.shop