



14

Schachtabdeckungen  
Infrastruktur



# Schachtabdeckungen Multitop

Ein Plus für die Infrastruktur von morgen

Klassen <sup>1)</sup>		
■ A 15	■ C 250	■ E 600
■ B 125	■ D 400	■ F 900

gemäß DIN EN 124 und RAL-GZ 692

Material	
Gusseisen EN-GJS/EN-GJL und BEGU	
Anwendungsbereiche	
---	---
■ Fußgängerzonen, Geh-/Radwege	■ Straßenrandentwässerung
■ Öffentliche Wege und Plätze	■ Industrieflächen
	■ Flughäfen

+ hohe Griffigkeit unabhängig von Einbau- und Fahrtrichtung durch spezielle Oberflächenprofilierung

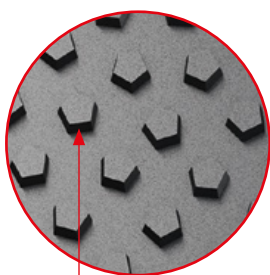

+ einbau- und fahrtrichtungs-unabhängige Rutschfestigkeit

## rutschfest

+ 4 Entriegelungsöffnungen

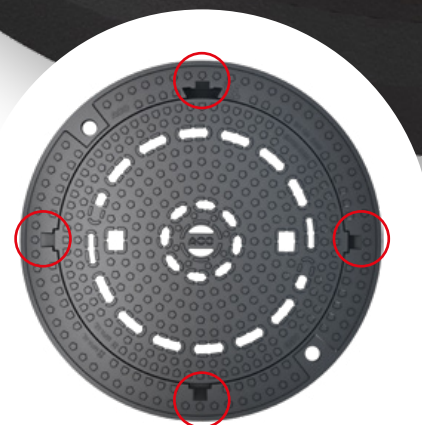

<sup>1)</sup>Weitere Informationen zu Klassen auf Seite 696.

+ alle Rahmen haben eine integrierte Aufnahme für eine mobile Einstieghilfe

+ Rahmen passend für Deckel nach DIN 19584



## ruhig

+ ruhige Lage des Deckels durch dämpfende Einlagen im Rahmen und plan bearbeitete Auflageflächen

+ verschiebesicher durch Formschluss in der Nut

+ 2 Schnapp-Arretierungen je Dämpfungssegment

+ schnelle und einfache Bedienung durch leichte Deckel und wartungsfreie, verkehrssichere Arretierungen aus Kunststoff

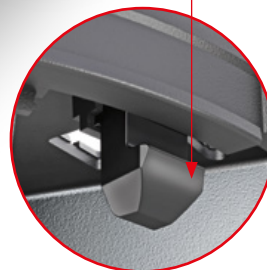

+ bessere Belüftung des Kanals durch großen Lüftungsquerschnitt verringert Korrosion

+ sichere Einbindung in den Straßenbelag durch rotationssymmetrische, L-förmige Außenkontur bei Bituplan-Varianten

## luftdurchlässig

# ACO Multitop Beguplan

## Die aktuelle Situation

Eine wichtige Aufgabe bei Planung, Bau und Unterhaltung von Straßen ist es, weiterhin steigende Beanspruchungen aus Verkehrsfrequenz und Belastung zu erkennen und Schwachstellen zu vermeiden. Die Emissionsbelastung der Anwohner soll dabei dauerhaft möglichst gering gehalten werden. Unter wirtschaftlichen Aspekten ist die Straße dabei als Gesamtsystem zu betrachten. Perfekte Deckschichten nützen nichts, wenn, z. B. durch schadhafte Schachtabdeckungen, schon nach kurzer Betriebsdauer Sanierungsmaßnahmen erforderlich sind, die Straßenoberflächen in einen Flickenteppich verwandeln. Das Beispiel macht klar: Der Teufel steckt im Detail.

Die richtige Auswahl der Abdeckungen und deren fachgerechter Einbau sind für die Dauerhaftigkeit der Maßnahme entscheidend. Die Fuge zwischen Schachthals und Abdeckung ist Fachleuten erfahrungsgemäß als Schwachstelle bekannt. Darüber hinaus ist bei herkömmlicher Bauweise der Rahmen der Schachtabdeckung im Durchmesser kleiner als der Schachtunterbau. Eine weitere Schwachstelle. Der Straßenbelag liegt deshalb im Umfeld der Schachtabdeckungen auf dem Schacht. Er ist im Vergleich zur Straßendecke starr, die Decke schwingt bei Verkehrsbelastung deutlich spürbar. Die Folge: Risse im Umfeld der Schachtabdeckung.

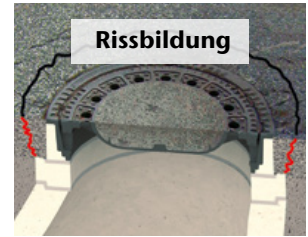

Rissbildung

Durch Schwingungen erzeugte Risse an herkömmlichen Schachtabdeckungen

## Die Lösung:

## Große Aufstandsfläche

Entlastung der Mörtelfuge kann durch den Einbau einwalzbarer Schachtabdeckungen oder durch vergrößerte Aufstandsflächen am Rahmen erzielt werden. Bei dünnen Deckschichten, offenporigem Asphalt oder Splittmastix ist der Einbau einwalzbarer Abdeckungen aber nicht immer wirtschaftlich. Hier sind Schachtabdeckungen mit großer Aufstandsfläche eine sinnvolle Alternative. Dabei verringert sich die Fugenpressung proportional zur Größe der Lastaufstandsfläche.

Im Detail betrachtet passiert aber mehr: Die Abdeckung lagert starr auf einem tief gegründeten Schachtbauwerk. Im Vergleich zum starren Bauwerk schwingt der Straßenbelag bei Verkehrsbelastung horizontal relativ stark. Er liegt aber nicht mehr wie bei konventioneller Bauweise auf dem Schacht auf, sondern kann sich am senkrechten Außenmantel des Rahmens ohne Folgeschäden horizontal bewegen. Die Anschlussfuge ist durch Fugenverguss dauerelastisch dicht.

**ruhig**  
**luftdurchlässig**  
**rutschfest**

**+** breiter Rahmen:  
außen Ø 960 mm,  
Bauhöhe 160 mm



+ für dauerhafte Betriebs- und Verkehrssicherheit

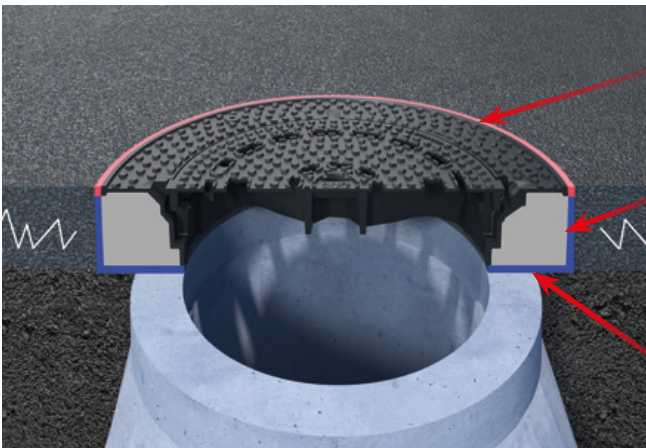
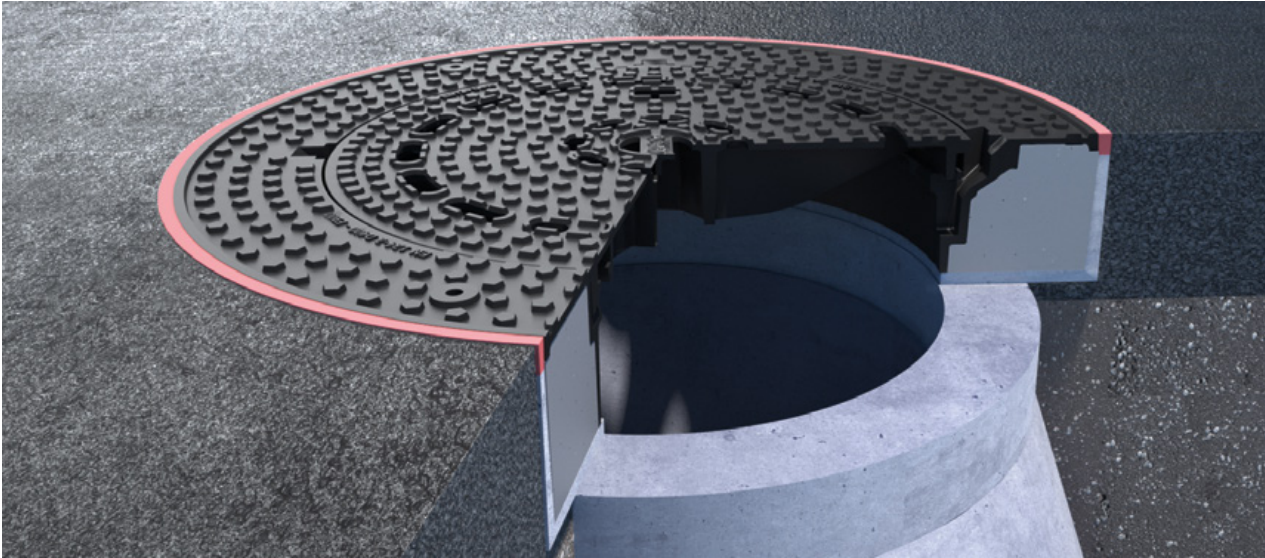

**Dauerelastischer Fugenverguss**  
vermeidet Frostschäden durch eindringendes Wasser

**Entkopplung vom Straßenbelag**  
Die senkrechte Bewegungsfuge entkoppelt Schachtabdeckung und Schacht vom vibrierenden Straßenbelag. Rissbildung in der Straßenoberfläche wird so verhindert

**Entlastung der Mörtelfuge**

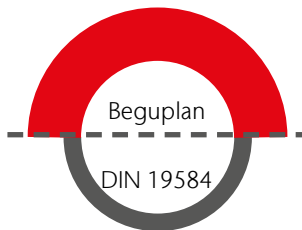
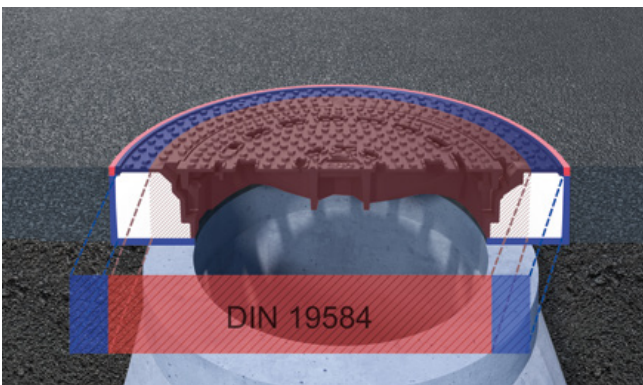

Flächenpressung bei Beguplan  
 $0,96 \text{ N/mm}^2$

Flächenpressung bei DIN 19584  
 $2,26 \text{ N/mm}^2$

Entlastung der Mörtelfuge  
um ca. 60%

**Reduzierte Schubbelastung**  
aus Brems- und Beschleunigungskräften resultierende Schubbelastungen werden durch den größeren Rahmendurchmesser besser in die angrenzenden Flächen verteilt.

# Design-Schachtabdeckungen mit Wappen

Zum guten Gesamteindruck ästhetisch gestalteter Verkehrsflächen mit hochwertigen Pflaster- oder Plattenbelägen in Fußgängerzonen oder vor Firmengebäuden gehören auch optisch ansprechende Schachtabdeckungen. Zum Beispiel individuelle Deckel mit Stadtwappen oder Firmenlogo. Sie entwerfen, ACO kümmert sich um die Details.



Kontrollschächte sind in urbanen Verkehrsflächen allgegenwärtig. Oft ist bei den Abdeckungen der Schächte ein gutes Design gefragt.

## einzigartig

## Individueller Deckel

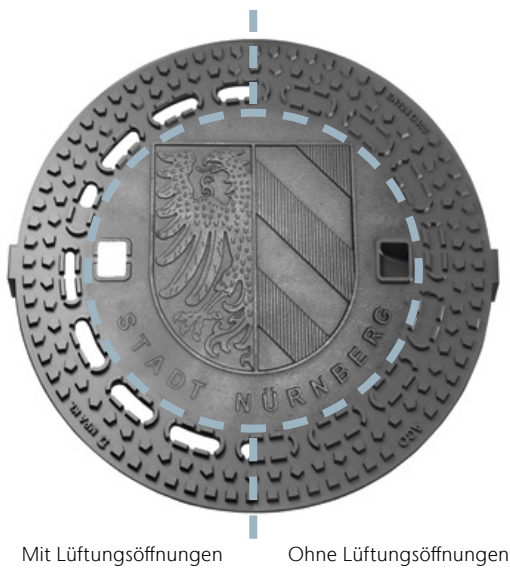

Lichte Weite 600/800  
Klasse D 400/F 900

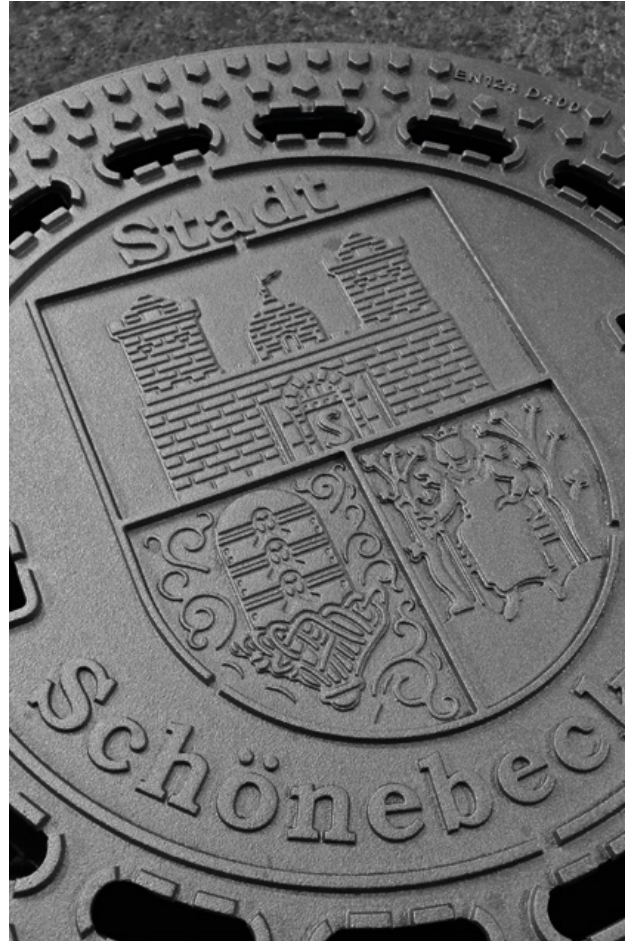

## Ihr Design

### Abdeckungen wie in keiner anderen Stadt

Mit Design-Abdeckungen/Wappendeckeln bietet ACO die Möglichkeit, die Oberfläche von Schachtabdeckungen mit einem Stadtwappen, Firmenlogo oder ähnlichen Motiven individuell zu gestalten.

Die einzige Voraussetzung für eine besondere Schachtabdeckung ist es, eine Idee zu haben. Der Entstehungsprozess ist standardisiert, bietet aber viel Freiraum für kreative Entwürfe. So können Sie ganz einfach unverwechselbare Designs für besondere Orte gestalten.















Wir liefern Ihre individuelle Schachtabdeckung: Deckel mit oder ohne Lüftungsöffnungen, Rahmen gemäß Ihren Anforderungen. Selbstverständlich entsprechen die Abdeckungen der DIN EN 124. So kommt auch die Sicherheit nicht zu kurz.



Ihr Design-Deckel kann mit allen Rahmenausführungen des ACO Multitop Programms kombiniert werden.

Unser Expertenteam berät Sie gern zur Gestaltung Ihrer Design-Schachtabdeckung.  
[www.aco.de/kontakt](http://www.aco.de/kontakt)



ACO Schachtabdeckungen Klasse D 400, LW 600

<div style="text-align: right;"><b>Deckel</b></div> <div style="text-align: left;"><b>Rahmenvarianten</b></div>	 <b>Gusseisen GJS mit Lüftung</b>	 <b>Gusseisen GJS ohne Lüftung</b>	 <b>Gusseisen GJS mit Scharnier mit Lüftung</b>
 <b>Multitop Bituplan einwalzbar*</b> H = 140	Artikel-Nr. <b>210560</b> Seite 588	Artikel-Nr. <b>210561</b> Seite 588	
 <b>Multitop Bituplan einwalzbar*</b> H = 160	Artikel-Nr. <b>210500</b> Seite 589	Artikel-Nr. <b>210501</b> Seite 589	
 <b>Multitop BEGU rund*</b> H = 125	Artikel-Nr. <b>210510</b> Seite 594	Artikel-Nr. <b>210511</b> Seite 594	
 <b>Multitop BEGU rund*</b> H = 160	Artikel-Nr. <b>1206857</b> Seite 594	Artikel-Nr. <b>1206858</b> Seite 594	
 <b>Multitop Gusseisen*</b> H = 125	Artikel-Nr. <b>210520</b> Seite 596	Artikel-Nr. <b>210521</b> Seite 596	
 <b>Multitop BEGU quadratisch*</b> H = 125	Artikel-Nr. <b>210530</b> Seite 598	Artikel-Nr. <b>210531</b> Seite 598	
 <b>Multitop S Bituplan*</b> H = 140			Artikel-Nr. <b>210590</b> Seite 590
 <b>Multitop S Bituplan*</b> H = 160			Artikel-Nr. <b>210580</b> Seite 591
 <b>Multitop S BEGU*</b> H = 125			Artikel-Nr. <b>210540</b> Seite 595
 <b>Multitop S BEGU*</b> H = 160			Artikel-Nr. <b>210570</b> Seite 595
 <b>Multitop S BEGU quadratisch*</b> H = 125			Artikel-Nr. <b>1209455</b> Seite 599
 <b>Beguplan</b> H = 160	Artikel-Nr. <b>1206071</b> Seite 592	Artikel-Nr. <b>1206072</b> Seite 592	
<p>* Auch mit Aufschrift <b>Regenwasser</b> oder <b>Schmutzwasser</b> auf dem Rahmen lieferbar.</p>	<b>Schachtabdeckung Multitop</b> <ul style="list-style-type: none"> <li>■ ruhig, luftdurchlässig, rutschfest</li> <li>■ Deckelgewicht ca. 44 kg</li> <li>■ schraublose Arretierung aus Kunststoff</li> <li>■ Aufnahme für Einsteighilfe</li> <li>■ Pewepren Einlagen im Rahmen</li> </ul>		<b>Schachtabdeckung Multitop S (Scharnier)</b> <ul style="list-style-type: none"> <li>■ ruhig, luftdurchlässig, rutschfest</li> <li>■ Deckelgewicht ca. 44 kg</li> <li>■ Scharnier und schraublose Arretierung aus Kunststoff</li> </ul>

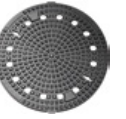
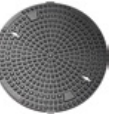
 <p><b>Gusseisen GJS mit Scharnier</b> ohne Lüftung</p>	 <p><b>BEGU DIN 19584</b> mit Einlage, mit Lüftung</p>	 <p><b>BEGU</b> mit Einlage, ohne Lüftung</p>	 <p><b>Gusseisen GJL</b> mit Einlage, mit Lüftung</p>	 <p><b>Gusseisen GJL</b> mit Einlage, ohne Lüftung</p>
	Artikel-Nr. <b>606863</b> Seite 618	Artikel-Nr. <b>606864</b> Seite 618	Artikel-Nr. <b>1206460</b> Seite 619	Artikel-Nr. <b>1206461</b> Seite 619
	Artikel-Nr. <b>605196</b> Seite 618	Artikel-Nr. <b>605197</b> Seite 618	Artikel-Nr. <b>605198</b> Seite 619	Artikel-Nr. <b>605199</b> Seite 619
	Artikel-Nr. <b>1204359</b> Seite 623	Artikel-Nr. <b>1204837</b> Seite 623	Artikel-Nr. <b>1205327</b> Seite 624	Artikel-Nr. <b>1206726</b> Seite 624
	Artikel-Nr. <b>1206859</b> Seite 623	Artikel-Nr. <b>1206860</b> Seite 623	Artikel-Nr. <b>1206861</b> Seite 624	Artikel-Nr. <b>1206862</b> Seite 624
	Artikel-Nr. <b>1206849</b> Seite 626	Artikel-Nr. <b>1206850</b> Seite 626	Artikel-Nr. <b>1206851</b> Seite 627	Artikel-Nr. <b>1206852</b> Seite 627
	Artikel-Nr. <b>1204360</b> Seite 628	Artikel-Nr. <b>1206847</b> Seite 628	Artikel-Nr. <b>1206848</b> Seite 629	Artikel-Nr. <b>1206853</b> Seite 629
Artikel-Nr. <b>210591</b> Seite 590				
Artikel-Nr. <b>210581</b> Seite 591				
Artikel-Nr. <b>210541</b> Seite 595				
Artikel-Nr. <b>210571</b> Seite 595				
Artikel-Nr. <b>2109456</b> Seite 599				
	Artikel-Nr. <b>1206137</b> Seite 621	Artikel-Nr. <b>1206138</b> Seite 621	Artikel-Nr. <b>1206854</b> Seite 622	Artikel-Nr. <b>1206855</b> Seite 622
<ul style="list-style-type: none"> <li>■ Aufnahme für Einsteighilfe</li> <li>■ Pewepren Einlagen im Rahmen</li> </ul>	<p><b>Schachtabdeckung Duropren</b></p> <ul style="list-style-type: none"> <li>■ ruhig</li> <li>■ Deckelgewicht ca. 88 kg</li> <li>■ Aufnahme für Einsteighilfe</li> <li>■ Pewepren Einlagen im Rahmen</li> <li>■ Pewepren Einlage im Deckel</li> </ul>			

# Rahmenausführung: Bituplan einwalzbar

## ACO Produktvorteile

- **Ruhig:** Klapperfrei durch PEWEPREN-Einlage im Rahmen und mechanisch bearbeitete Auflageflächen an Deckel und Rahmen
- **Rutschfest:** Mit einbau- und fahrtrichtungs-unabhängiger rutschfester Oberfläche
- Deckel aus Gusseisen GJS
- Deckelgewicht ca. 39 kg
- Rahmen aus Gusseisen GJL, hochziehbar
- Rahmen mit winkelförmigem Querschnitt mit eckigem Flanschrand
- Rahmen mit integrierter Aufnahme für die ACO Einsteighilfe
- Rahmen passend für Deckel nach DIN 19584
- Mit metallischem Adapterring
- Verkehrssicher und einfach bedienbar durch Deckel mit schraublosen, wartungsfreien Arretierungen aus hochverschleißfestem Kunststoff

- Entsprechend Güte- und Prüfbestimmungen Gütesicherung Kanaluss RAL-GZ 692
- Schachtabdeckungen entsprechend DIN EN 124-2
- Zum oberflächenbündigen Einbau in Bituminöse Fahrbahnbeläge
- Mit 4 Taschen zum Einhängen eines Schmutzfängers nach DIN 1221
- **Luftdurchlässig:** bei Ausführungen mit Lüftungsöffnungen: 323 cm<sup>2</sup> Lüftungsquerschnitt



Rahmenhöhe	Lüftungs- öffnung	Beschriftung Rahmen	Gewicht	VPE	Artikel-Nr.	Preis/ Stk.	RG
[mm]			[kg]	[Stk]		[EUR]	

**Einbauhöhe: 150 – 190 mm**

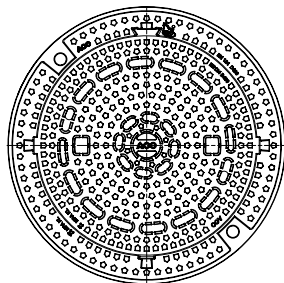
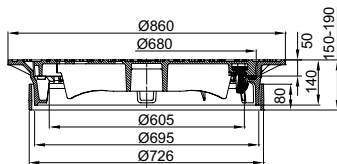

140

		Ohne	100,0	5	210560	535,00	MT
Mit	Regenwasser		100,0	5	210568	577,80	MT
	Schmutzwasser		100,0	5	210563	577,80	MT
	Ohne		102,0	5	210561	535,00	MT
Ohne	Regenwasser		102,0	5	210569	577,80	MT
	Schmutzwasser		102,0	5	210564	577,80	MT

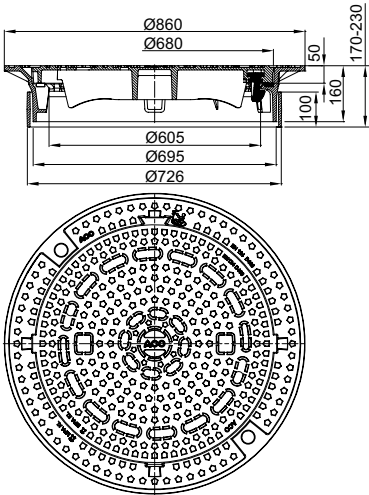
Rahmenhöhe	Lüftungs- öffnung	Beschriftung Rahmen	Gewicht	VPE	Artikel-Nr.	Preis/ Stk.	RG
[mm]			[kg]	[Stk]		[EUR]	
<b>Einbauhöhe: 170 – 230 mm</b>							
160		Ohne	104,0	5	210500	535,00	MT
		Mit Regenwasser	104,0	5	210505	577,80	MT
		Schmutzwasser	104,0	5	210503	577,80	MT
		Ohne	106,0	5	210501	535,00	MT
		Ohne Regenwasser	106,0	5	210504	577,80	MT
		Ohne Schmutzwasser	106,0	5	210508	577,80	MT

# Rahmenausführung: Bituplan S einwalzbar

## ACO Produktvorteile

- **Ruhig:** Klapperfrei durch PEWEPREN-Einlage im Rahmen und mechanisch bearbeitete Auflageflächen an Deckel und Rahmen
- **Rutschfest:** Mit einbau- und fahrtrichtungs-unabhängiger rutschfester Oberfläche
- Deckel aus Gusseisen GJS
- Deckelgewicht ca. 39 kg
- Rahmen aus Gusseisen GJL, hochziehbar
- Rahmen mit winkelförmigem Querschnitt mit eckigem Flanschrand
- Rahmen mit integrierter Aufnahme für die ACO Einsteighilfe
- Rahmen passend für Deckel nach DIN 19584
- Mit metallischem Adapterring
- **Mit Scharnier, Deckel vollständig herausnehmbar**
- Verkehrssicher und einfach bedienbar durch Deckel mit schraubloser, wartungsfreier Arretierung aus hochverschleißfestem Kunststoff

- Entsprechend Güte- und Prüfbestimmungen Gütesicherung Kanalguß RAL-GZ 692
- Schachtabdeckungen entsprechend DIN EN 124-2
- Zum oberflächenbündigen Einbau in Bituminöse Fahrbahnbeläge
- Mit 4 Taschen zum Einhängen eines Schmutzfängers nach DIN 1221
- **Luftdurchlässig:** bei Ausführungen mit Lüftungsöffnungen: 323 cm<sup>2</sup> Lüftungsquerschnitt



Rahmenhöhe [mm]	Lüftungsöffnung	Beschriftung Rahmen	Gewicht [kg]	VPE [Stk]	Artikel-Nr.	Preis/ Stk. [EUR]	RG
--------------------	-----------------	------------------------	-----------------	--------------	-------------	-------------------------	----

**Einbauhöhe: 150 – 190 mm**

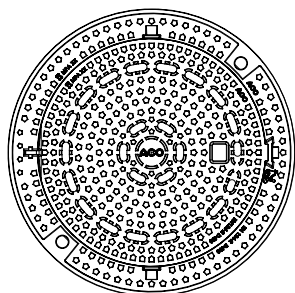
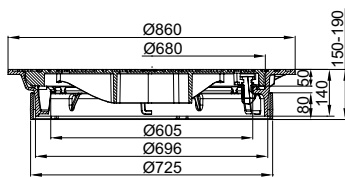

140

		Ohne	100,0	5	210590	535,00	MT
	Mit	Regenwasser	100,0	5	1206927	577,80	MT
		Schmutzwasser	100,0	5	1206929	577,80	MT
		Ohne	102,0	5	210591	535,00	MT
	Ohne	Regenwasser	102,0	5	1206928	577,80	MT
		Schmutzwasser	102,0	5	1206930	577,80	MT

Rahmen- höhe	Lüftungs- öffnung	Beschriftung Rahmen	Gewicht	VPE	Artikel-Nr.	Preis/ Stk.	RG
[mm]			[kg]	[Stk]		[EUR]	

**Einbauhöhe: 170 – 230 mm**

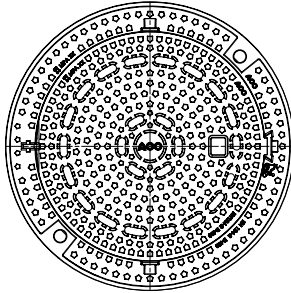
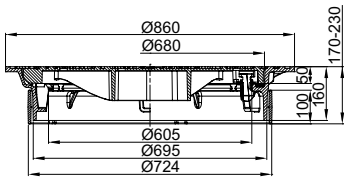

160

		Ohne	105,0	5	210580	535,00	MT
Mit	160	Regenwasser	105,0	5	1206931	577,80	MT
		Schmutzwasser	105,0	5	1206933	577,80	MT
Ohne	160	Ohne	107,0	5	210581	535,00	MT
		Regenwasser	107,0	5	1206932	577,80	MT
		Schmutzwasser	107,0	5	1206934	577,80	MT

# Rahmenausführung: Beguplan

## ACO Produktvorteile

- **Ruhig:** Klapperfrei durch PEWEPREN-Einlage im Rahmen und mechanisch bearbeitete Auflageflächen an Deckel und Rahmen
- **Rutschfest:** Mit einbau- und fahrtrichtungs-unabhängiger rutschfester Oberfläche
- Deckel aus Gusseisen GJS
- Deckelgewicht ca. 39 kg
- BEGU Rahmen mit großer Aufstandsfläche zur Schachtentlastung, Außendurchmesser 960 mm, hochziehbar
- Anschlagpunkte für Einbau- und Transport-hilfen an der Rahmenoberseite
- Rahmen mit integrierter Aufnahme für die ACO Einsteighilfe
- Rahmen passend für Deckel nach DIN 19584
- Verkehrssicher und einfach bedienbar durch Deckel mit schraublosen, wartungs-freien Arretierungen aus hochverschleiß-festem Kunststoff

- Entsprechend Güte- und Prüf-bestimmungen Gütesicherung Kanaluss RAL-GZ 692
- Schachtabdeckungen entsprechend DIN EN 124-2
- Mit 4 Taschen zum Einhängen eines Schmutzfängers nach DIN 1221
- **Luftdurchlässig:** bei Ausführungen mit Lüftungsöffnungen: 323 cm<sup>2</sup> Lüftungs-querschnitt



Rahmenhöhe	Lüftungs- öffnung	Beschriftung Rahmen	Gewicht	VPE	Artikel-Nr.	Preis/ Stk.	RG
[mm]			[kg]	[Stk]		[EUR]	
160	Mit	Ohne	226,0	4	1206071	690,00	MT
	Ohne	Ohne	228,0	4	1206072	690,00	MT

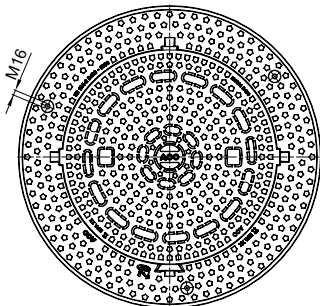
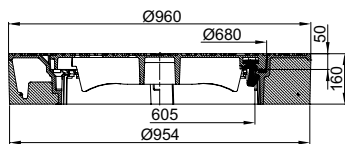





# Rahmenausführung: BEGU rund

## ACO Produktvorteile

- **Ruhig:** Klapperfrei durch PEWEPREN-Einlage im Rahmen und mechanisch bearbeitete Auflageflächen an Deckel und Rahmen
- **Rutschfest:** Mit einbau- und fahrtrichtungs-unabhängiger rutschfester Oberfläche
- Deckel aus Gusseisen GJS
- Deckelgewicht ca. 39 kg
- BEGU-Rahmen, hochziehbar
- Rahmen mit integrierter Aufnahme für die ACO Einsteighilfe
- Rahmen passend für Deckel nach DIN 19584
- Verkehrssicher und einfach bedienbar durch Deckel mit schraublosen, wartungsfreien Arretierungen aus hochverschleiß-festem Kunststoff

- Entsprechend Güte- und Prüfbestimmungen Gütesicherung Kanalguß RAL-GZ 692
- Schachtabdeckungen entsprechend DIN EN 124-2
- Mit 4 Taschen zum Einhängen eines Schmutzfängers nach DIN 1221
- **Luftdurchlässig:** bei Ausführungen mit Lüftungsöffnungen: 323 cm<sup>2</sup> Lüftungsquerschnitt



Rahmenhöhe [mm]	Lüftungs- öffnung	Beschriftung Rahmen	Gewicht [kg]	VPE [Stk]	Artikel-Nr.	Preis/ Stk. [EUR]	RG
125	Mit	Ohne	107,0	10	210510	395,00	MT
		Regenwasser	107,0	10	210514	438,45	MT
		Schmutzwasser	107,0	10	210512	438,45	MT
	Ohne	Ohne	109,0	10	210511	395,00	MT
		Regenwasser	109,0	10	210513	438,45	MT
		Schmutzwasser	109,0	10	210517	438,45	MT
160	Mit	Ohne	116,0	8	1206857	395,00	MT
		Regenwasser	116,0	8	1206896	438,45	MT
		Schmutzwasser	116,0	8	1206898	438,45	MT
	Ohne	Ohne	118,0	8	1206858	395,00	MT
		Regenwasser	118,0	8	1206897	438,45	MT
		Schmutzwasser	118,0	8	1206899	438,45	MT

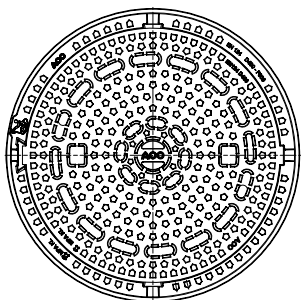
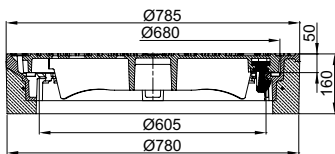
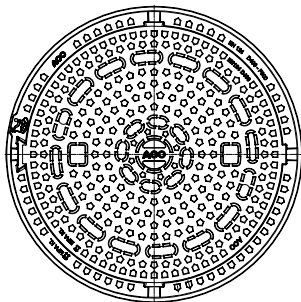
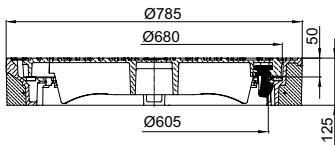

# Rahmenausführung: BEGU S rund

## ACO Produktvorteile

- **Ruhig:** Klapperfrei durch PEWEPREN-Einlage im Rahmen und mechanisch bearbeitete Auflageflächen an Deckel und Rahmen
- **Rutschfest:** Mit einbau- und fahrtrichtungs-unabhängiger rutschfester Oberfläche
- Deckel aus Gusseisen GJS
- Deckelgewicht ca. 39 kg
- BEGU-Rahmen, hochziehbar
- Rahmen mit integrierter Aufnahme für die ACO Einsteighilfe
- Rahmen passend für Deckel nach DIN 19584
- **Mit Scharnier, Deckel vollständig herausnehmbar**
- Verkehrssicher und einfach bedienbar durch Deckel mit schraubloser, wartungsfreier Arretierung aus hochverschleißfestem Kunststoff

- Schachtabdeckungen entsprechend DIN EN 124-2
- Mit 4 Taschen zum Einhängen eines Schmutzfängers nach DIN 1221
- **Luftdurchlässig:** bei Ausführungen mit Lüftungsöffnungen: 323 cm<sup>2</sup> Lüftungsquerschnitt



Rahmenhöhe [mm]	Lüftungs- öffnung	Beschriftung Rahmen	Gewicht [kg]	VPE [Stk]	Artikel-Nr.	Preis/ Stk. [EUR]	RG
125	Mit	Ohne	102,0	10	210540	419,00	MT
		Regenwasser	102,0	10	1206935	438,45	MT
	Ohne	Schmutzwasser	102,0	10	1206937	438,45	MT
		Ohne	104,0	10	210541	419,00	MT
		Regenwasser	104,0	10	1206936	438,45	MT
		Schmutzwasser	104,0	10	1206939	438,45	MT
160	Mit	Ohne	116,0	8	210570	419,00	MT
		Regenwasser	116,0	8	1206940	438,45	MT
	Ohne	Schmutzwasser	116,0	8	1206942	438,45	MT
		Ohne	118,0	8	210571	419,00	MT
		Regenwasser	118,0	8	1206941	438,45	MT
		Schmutzwasser	118,0	8	1206943	438,45	MT

# Rahmenausführung: Gusseisen

## ACO Produktvorteile

- **Ruhig:** Klapperfrei durch PEWEPREN-Einlage im Rahmen und mechanisch bearbeitete Auflageflächen an Deckel und Rahmen
- **Rutschfest:** Mit einbau- und fahrtrichtungs-unabhängiger rutschfester Oberfläche
- Deckel aus Gusseisen GJS
- Deckelgewicht ca. 39 kg
- Rahmen aus Gusseisen GJL, hochziehbar
- Rahmen mit integrierter Aufnahme für die ACO Einsteighilfe
- Rahmen passend für Deckel nach DIN 19584
- Verkehrssicher und einfach bedienbar durch Deckel mit schraublosen, wartungsfreien Arretierungen aus hochverschleißfestem Kunststoff

- Entsprechend Güte- und Prüfbestimmungen Gütesicherung Kanalguß RAL-GZ 692
- Schachtabdeckungen entsprechend DIN EN 124-2
- Mit 4 Taschen zum Einhängen eines Schmutzfängers nach DIN 1221
- **Luftdurchlässig:** bei Ausführungen mit Lüftungsöffnungen: 323 cm<sup>2</sup> Lüftungsquerschnitt

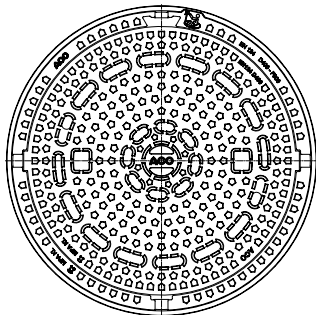
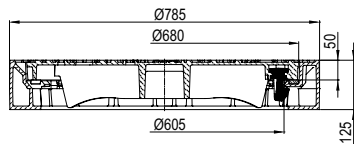

Rahmenhöhe	Lüftungs- öffnung	Beschriftung Rahmen	Gewicht	VPE	Artikel-Nr.	Preis/ Stk.	RG
[mm]			[kg]	[Stk]		[EUR]	
125	Mit	Ohne	95,0	10	210520	520,00	MT
		Regenwasser	95,0	10	210525	587,60	MT
	Ohne	Schmutzwasser	95,0	10	210522	587,60	MT
		Ohne	97,0	10	210521	520,00	MT
		Regenwasser	97,0	10	210523	587,60	MT
		Schmutzwasser	97,0	10	210526	587,60	MT



# Rahmenausführung: BEGU quadratisch

## ACO Produktvorteile

- **Ruhig:** Klapperfrei durch PEWEPREN-Einlage im Rahmen und mechanisch bearbeitete Auflageflächen an Deckel und Rahmen
- **Rutschfest:** Mit einbau- und fahrtrichtungs-unabhängiger rutschfester Oberfläche
- Deckel aus Gusseisen GJS
- Deckelgewicht ca. 39 kg
- BEGU-Rahmen quadratisch, hochziehbar
- Rahmen mit integrierter Aufnahme für die ACO Einsteighilfe
- Rahmen passend für Deckel nach DIN 19584
- Verkehrssicher und einfach bedienbar durch Deckel mit schraublosen, wartungs-freien Arretierungen aus hochverschleißfes-tem Kunststoff

- Entsprechend Güte- und Prüf- bestimmungen Gütesicherung Kanalguss RAL-GZ 692
- Schachtabdeckungen entsprechend DIN EN 124-2
- Mit 4 Taschen zum Einhängen eines Schmutzfängers nach DIN 1221
- **Luftdurchlässig:** bei Ausführungen mit Lüftungsöffnungen: 323 cm<sup>2</sup> Lüftungs- querschnitt



	Rahmenhöhe	Lüftungs- öffnung	Beschriftung Rahmen	Gewicht	VPE	Artikel-Nr.	Preis/ Stk.	RG
	[mm]			[kg]	[Stk]		[EUR]	
	125	Mit	Ohne	157,0	5	210530	519,00	MT
			Regenwasser	157,0	5	210536	581,28	MT
		Ohne	Schmutzwasser	157,0	5	210532	581,28	MT
			Ohne	159,0	5	210531	519,00	MT
		Ohne	Regenwasser	159,0	5	210533	581,28	MT
			Schmutzwasser	159,0	5	210537	581,28	MT

# NEU Rahmenausführung: BEGU S quadratisch

## ACO Produktvorteile

- **Ruhig:** Klapperfrei durch PEWEPREN-Einlage im Rahmen und mechanisch bearbeitete Auflageflächen an Deckel und Rahmen
- **Rutschfest:** Mit einbau- und fahrtrichtungs-unabhängiger rutschfester Oberfläche
- Deckel aus Gusseisen GJS
- Deckelgewicht ca. 39 kg
- BEGU-Rahmen, hochziehbar
- Rahmen mit integrierter Aufnahme für die ACO Einsteighilfe
- Rahmen passend für Deckel nach DIN 19584
- **Mit Scharnier, Deckel vollständig herausnehmbar**
- Verkehrssicher und einfach bedienbar durch Deckel mit schraubloser, wartungsfreier Arretierung aus hochverschleißfestem Kunststoff

- Schachtabdeckungen entsprechend DIN EN 124-2
- Mit 4 Taschen zum Einhängen eines Schmutzfängers nach DIN 1221
- **Luftdurchlässig:** bei Ausführungen mit Lüftungsöffnungen: 323 cm<sup>2</sup> Lüftungsquerschnitt



Rahmenhöhe	Lüftung- öffnung	Beschriftung Rahmen	Gewicht	VPE	Artikel-Nr.	Preis/ Stk.	RG
[mm]			[kg]	[Stk]		[EUR]	

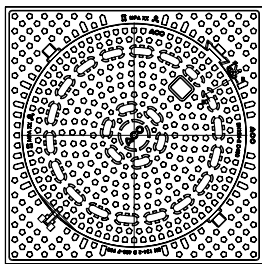
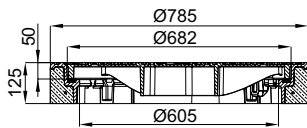

125	Mit	Ohne	157,0	5	1209455	519,00	MT
125	Ohne	Ohne	159,0	5	1209456	519,00	MT

# Rahmenausführung: tagwasserdicht

ACO Produktvorteile

- Deckel aus Gusseisen GJS
- Deckelgewicht ca. 45 kg
- BEGU Rahmen
- Mit 3 Spezialvorreiberverschlüssen

- Entsprechend Güte- und Prüfbestimmungen Gütesicherung Kanalguß RAL-GZ 692
- Schachtabdeckungen entsprechend DIN EN 124-2
- Mit Dichtung
- Öl- und benzinbeständig
- Gas- und geruchsdicht bei drucklos auftretenden Kanal- und Fäkalgasen



	Rahmenhöhe	Lüftungs- öffnung	Beschriftung Rahmen	Gewicht	VPE	Artikel-Nr.	Preis/ Stk.	RG
	[mm]			[kg]	[Stk]		[EUR]	
	125	Ohne	Ohne	122,0	10	604491	634,00	MT

# Rahmenausführung: rückstausicher

## ACO Produktvorteile

- Deckel aus Gusseisen GJS
- Deckelgewicht ca. 45 kg
- Rahmen aus Gusseisen GJL
- Rahmen mit Aussenflansch zur Verankerung auf dem darunterliegenden Bauwerk
- Mit 3 Spezialvorreiberverschlüssen

- Entsprechend Güte- und Prüfbestimmungen Gütesicherung Kanalguß RAL-GZ 692
- Rückstausicher bis 2 bar
- Schachtabdeckungen entsprechend DIN EN 124-2
- Mit Dichtung
- Öl- und benzinbeständig
- Gas- und geruchsdicht bei drucklos auftretenden Kanal- und Fäkalgasen



	Rahmenhöhe [mm]	Lüftungs- öffnung	Beschriftung Rahmen	Gewicht [kg]	VPE [Stk]	Artikel-Nr.	Preis/ Stk. [EUR]	RG
	125	Ohne	Ohne	91,5	10	603956	634,00	MT



# Rahmenausführung: Hochwasserschutz

## ACO Produktvorteile

- Deckel aus Gusseisen GJS
- Deckelgewicht ca. 69 kg
- Mit Lüftungsöffnungen bei Bedarf verschließbar um das Eindringen von Fremdwasser in die Kanalisation zu verhindern
- Rahmen aus Gusseisen GJS, mit Außenflansch
- Mit 3 Schraubverschlüssen

- Schachtabdeckungen entsprechend DIN EN 124-2
- Mit Dichtung
- Öl- und Benzinbeständig
- Lüftungsöffnungen: 171 cm<sup>2</sup> Lüftungsquerschnitt



	Rahmenhöhe	Lüftungs- öffnung	Beschriftung Rahmen	Gewicht	VPE	Artikel-Nr.	Preis/ Stk.	RG
	[mm]			[kg]	[Stk]		[EUR]	
	110	Mit	Ohne	114,0	10	1206385	856,00	MT

## Anwendungsbeispiel

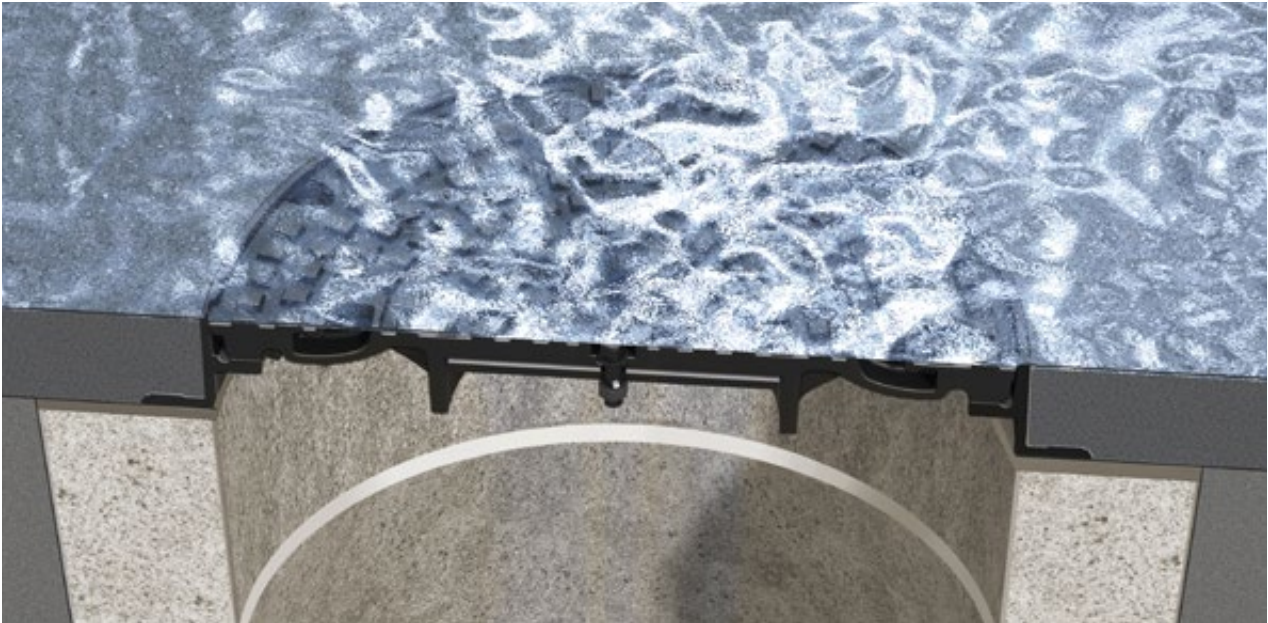

Beim Erreichen kritischer Pegelstände wird die Kanalisation durch das Schließen von Hochwasserschiebern gegen eindringendes Flusswasser gesichert.

**Schließen der Lüftungsöffnungen**  
mit Bedienschlüssel Art. Nr. 85518  
durch Drehen bis zum Anschlag  
im Uhrzeigersinn



# Rahmenausführung: Bituplan einwalzbar

## ACO Produktvorteile

- **Ruhig:** Klapperfrei durch PEWEPREN-Einlage im Rahmen und mechanisch bearbeitete Auflageflächen an Deckel und Rahmen
- **Rutschfest:** Mit einbau- und fahrtrichtungs-unabhängiger rutschfester Oberfläche
- Deckel aus Gusseisen GJS
- Deckelgewicht ca. 74 kg
- Rahmen aus Gusseisen GJL, hochziehbar
- Rahmen mit winkelförmigem Querschnitt mit eckigem Flanschrand
- Rahmen mit integrierter Aufnahme für die ACO Einsteighilfe
- Mit metallischem Adapterring
- Verkehrssicher und einfach bedienbar durch Deckel mit schraublosen, wartungsfreien Arretierungen aus hochverschleiß-festem Kunststoff

- Entsprechend Güte- und Prüfbestimmungen Gütesicherung Kanaluss RAL-GZ 692
- Schachtabdeckungen entsprechend DIN EN 124-2
- Zum oberflächenbündigen Einbau in Bituminöse Fahrbeläge
- Mit 4 Taschen zum Einhängen eines Schmutzfängers
- **Luftdurchlässig:** bei Ausführungen mit Lüftungsöffnungen: 338 cm<sup>2</sup> Lüftungsquerschnitt



Rahmenhöhe [mm]	Lüftungs- öffnung	Beschriftung Rahmen	Gewicht [kg]	VPE [Stk]	Artikel-Nr.	Preis/ Stk. [EUR]	RG
<b>Einbauhöhe: 170 – 230 mm</b>							
160	Mit	Ohne	152,0	5	210606	1.150,00	MT
	Ohne	Ohne	154,0	5	210607	1.150,00	MT

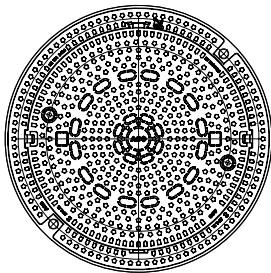
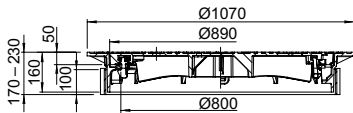

# Rahmenausführung: Gusseisen

## ACO Produktvorteile

- **Ruhig:** Klapperfrei durch PEWEPREN-Einlage im Rahmen und mechanisch bearbeitete Auflageflächen an Deckel und Rahmen
- **Rutschfest:** Mit einbau- und fahrtrichtungs-unabhängiger rutschfester Oberfläche
- Deckel aus Gusseisen GJS
- Deckelgewicht ca. 74 kg
- Rahmen aus Gusseisen GJL, hochziehbar
- Rahmen mit integrierter Aufnahme für die ACO Einsteighilfe
- Verkehrssicher und einfach bedienbar durch Deckel mit schraublosen, wartungsfreien Arretierungen aus hochverschleißfestem Kunststoff

- Entsprechend Güte- und Prüfbestimmungen Gütesicherung Kanalguss RAL-GZ 692
- Schachtabdeckungen entsprechend DIN EN 124-2
- Mit 4 Taschen zum Einhängen eines Schmutzfängers
- **Luftdurchlässig:** bei Ausführungen mit Lüftungsöffnungen: 338 cm<sup>2</sup> Lüftungsquerschnitt



	Rahmenhöhe	Lüftungs- öffnung	Beschriftung Rahmen	Gewicht	VPE	Artikel-Nr.	Preis/ Stk.	RG
	[mm]			[kg]	[Stk]		[EUR]	
	125	Mit	Ohne	121,0	5	210608	890,00	MT
			Fernwärme	121,0	5	210601	1.250,00	MT
		Ohne	Ohne	123,0	5	210609	890,00	MT
			Fernwärme	123,0	5	210600	1.250,00	MT

# NEU Rahmenausführung: Gusseisen mit Zentraldeckel

## ACO Produktvorteile

- **Ruhig:** Klapperfrei durch PEWEPREN-Einlage im Rahmen und mechanisch bearbeitete Auflageflächen an Deckel und Rahmen
- **Rutschfest:** Mit einbau- und fahrtrichtungs-unabhängiger rutschfester Oberfläche
- Deckel aus Gusseisen GJS mit Zentraldeckel aus Gusseisen GJL
- Zentraldeckel lichte Weite 400
- Gewicht Deckel mit Zentraldeckel ca. 72 kg
- Rahmen aus Gusseisen GJL, hochziehbar
- Rahmen mit integrierter Aufnahme für die ACO Einsteighilfe
- Verkehrssicher und einfach bedienbar durch Deckel und Zentraldeckel mit schraublosen, wartungsfreien Arretierungen aus hochverschleißfestem Kunststoff

- Schachtabdeckungen entsprechend DIN EN 124-2
- Mit 4 Taschen zum Einhängen eines Schmutzfängers
- Bei Ausführung mit Lüftungsöffnungen: 282 cm<sup>2</sup> Lüftungsquerschnitt



	Rahmenhöhe [mm]	Lüftungsöffnung	Beschriftung Rahmen	Gewicht [kg]	VPE [Stk]	Artikel-Nr.	Preis/ Stk. [EUR]	RG
	125	Mit	Keine	121,0	5	1209143	1.280,00	MT
	125	Ohne	Keine	123,0	5	1209442	1.280,00	MT

# Rahmenausführung: tagwasserdicht/rückstausicher

## ACO Produktvorteile

- Deckel aus Gusseisen GJS
- Deckelgewicht ca. 80 kg
- Rahmen aus Gusseisen GJL zur Verankerung auf dem darunterliegenden Bauwerk
- Mit 4 Spezialvorreiberverschlüssen

- Entsprechend Güte- und Prüfbestimmungen Gütesicherung Kanalguß RAL-GZ 692
- Tagwasserdicht und rückstausicher bis 1 bar
- Schachtabdeckungen entsprechend DIN EN 124-2
- Gas- und geruchsdicht bei drucklos auftretenden Kanal- und Fäkalgasen
- Mit Dichtung
- Öl- und Benzinbeständig
- Für den rückstausicheren Einbau wird ein Satz Befestigungslaschen (Art.-Nr. 57184) benötigt



	Rahmenhöhe [mm]	Lüftungs- öffnung	Beschriftung Rahmen	Gewicht [kg]	VPE [Stk]	Artikel-Nr.	Preis/ Stk. [EUR]	RG
 	125	Ohne	Ohne	130,0	5	607178	1.250,00	MT

# Rahmenausführung: Hochwasserschutz

## ACO Produktvorteile

- Deckel aus Gusseisen GJS
- Deckelgewicht ca. 86 kg
- Mit Lüftungsöffnungen bei Bedarf verschließbar um das Eindringen von Fremdwasser in die Kanalisation zu verhindern
- Rahmen aus Gusseisen GJS, mit Außenflansch
- Mit 6 Schraubverschlüssen

- Schachtabdeckungen entsprechend DIN EN 124-2
- Mit Dichtung
- Öl- und Benzinbeständig
- Lüftungsöffnungen:  
171 cm<sup>2</sup> Lüftungsquerschnitt



	Rahmenhöhe	Lüftungs- öffnung	Beschriftung Rahmen	Gewicht	VPE	Artikel-Nr.	Preis/ Stk.	RG
	[mm]			[kg]	[Stk]		[EUR]	
	105	Mit	Ohne	144,0	10	1206409	1.263,30	MT

# Rahmenausführung: Beguplan

## ACO Produktvorteile

- **Ruhig:** Klapperfrei durch PEWEPREN-Einlage im Rahmen und mechanisch bearbeitete Auflageflächen an Deckel und Rahmen
- **Rutschfest:** Mit einbau- und fahrtrichtungs-unabhängiger rutschfester Oberfläche
- Deckel aus Gusseisen GJS
- Deckelgewicht ca. 39 kg
- BEGU Rahmen mit großer Aufstandsfläche zur Schachtentlastung, Außendurchmesser 960 mm, hochziehbar
- Anschlagpunkte für Einbau- und Transport-hilfen an der Rahmenoberseite
- Rahmen mit integrierter Aufnahme für die ACO Einsteighilfe
- Rahmen passend für Deckel nach DIN 19584
- Verkehrssicher und einfach bedienbar durch Deckel mit schraublosen, wartungs-freien Arretierungen aus hochverschleiß-festem Kunststoff

- Entsprechend Güte- und Prüf-bestimmungen Gütesicherung
- Kanalguß RAL-GZ 692
- Schachtabdeckungen entsprechend DIN EN 124-2
- Mit 4 Taschen zum Einhängen eines Schmutzfängers nach DIN 1221
- **Luftdurchlässig:** bei Ausführungen mit Lüftungsöffnungen: 323 cm<sup>2</sup> Lüftungs-querschnitt



Rahmenhöhe	Lüftungs- öffnung	Beschriftung Rahmen	Gewicht	VPE	Artikel-Nr.	Preis/ Stk.	RG
[mm]			[kg]	[Stk]		[EUR]	

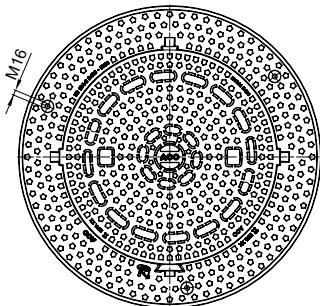
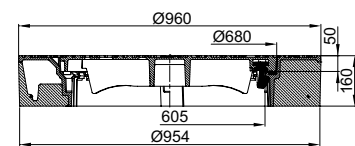

160

Mit	Ohne	233,0	4	1206139	950,00	MT
Ohne	Ohne	235,0	4	1206140	950,00	MT



# Rahmenausführung: BEGU rund

## ACO Produktvorteile

- **Ruhig:** Klapperfrei durch PEWEPREN-Einlage im Rahmen und mechanisch bearbeitete Auflageflächen an Deckel und Rahmen
- **Rutschfest:** Mit einbau- und fahrtrichtungs-unabhängiger rutschfester Oberfläche
- Deckel aus Gusseisen GJS
- Deckelgewicht ca. 39 kg
- BEGU-Rahmen, hochziehbar
- Rahmen mit integrierter Aufnahme für die ACO Einsteighilfe
- Rahmen passend für Deckel nach DIN 19584
- Verkehrssicher und einfach bedienbar durch Deckel mit schraublosen, wartungsfreien Arretierungen aus hochverschleißfestem Kunststoff

- Entsprechend Güte- und Prüfbestimmungen Gütesicherung Kanalguß RAL-GZ 692
- Schachtabdeckungen entsprechend DIN EN 124-2
- Mit 4 Taschen zum Einhängen eines Schmutzfängers nach DIN 1221
- **Luftdurchlässig:** bei Ausführungen mit Lüftungsöffnungen: 323 cm<sup>2</sup> Lüftungsquerschnitt



Rahmenhöhe	Lüftungsöffnung	Beschriftung Rahmen	Gewicht	VPE	Artikel-Nr.	Preis/Stk.	RG
[mm]			[kg]	[Stk]		[EUR]	
125	Mit	Ohne	111,0	10	210550	850,00	MT
	Ohne	Ohne	113,0	10	210551	850,00	MT

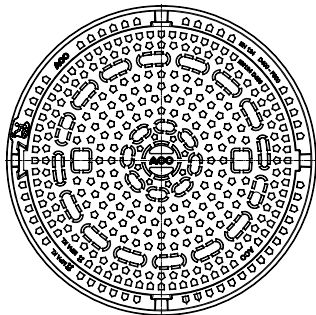
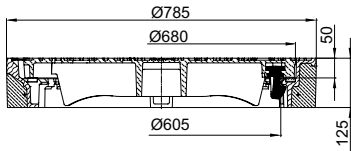

# Rahmenausführung: Gusseisen

## ACO Produktvorteile

- **Ruhig:** Klapperfrei durch PEWEPREN-Einlage im Rahmen und mechanisch bearbeitete Auflageflächen an Deckel und Rahmen
- **Rutschfest:** Mit einbau- und fahrtrichtungs-unabhängiger rutschfester Oberfläche
- Deckel aus Gusseisen GJS
- Deckelgewicht ca. 39 kg
- Rahmen aus EN-GJL, hochziehbar
- Rahmen mit integrierter Aufnahme für die ACO Einsteighilfe
- Rahmen passend für Deckel nach DIN 19584
- Verkehrssicher und einfach bedienbar durch Deckel mit schraublosen, wartungsfreien Arretierungen aus hochverschleißfestem Kunststoff

- Entsprechend Güte- und Prüfbestimmungen Gütesicherung Kanalguß RAL-GZ 692
- Schachtabdeckungen entsprechend DIN EN 124-2
- Mit 4 Taschen zum Einhängen eines Schmutzfängers nach DIN 1221
- **Luftdurchlässig:** bei Ausführungen mit Lüftungsöffnungen: 323 cm<sup>2</sup> Lüftungsquerschnitt



Rahmenhöhe	Lüftungsöffnung	Beschriftung Rahmen	Gewicht	VPE	Artikel-Nr.	Preis/Stk.	RG
[mm]			[kg]	[Stk]		[EUR]	

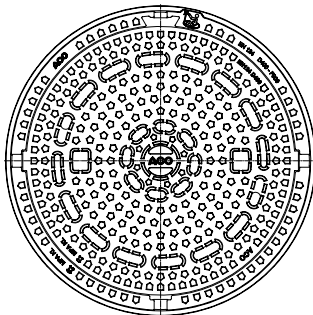
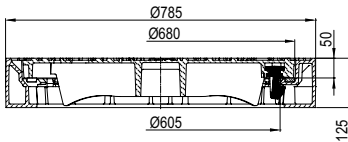

125	Mit	Ohne	111,0	10	210556	1.100,00	MT
125	Ohne	Ohne	113,0	10	210557	1.100,00	MT

# Rahmenausführung: BEGU quadratisch

## ACO Produktvorteile

- **Ruhig:** Klapperfrei durch PEWEPREN-Einlage im Rahmen und mechanisch bearbeitete Auflageflächen an Deckel und Rahmen
- **Rutschfest:** Mit einbau- und fahrtrichtungs-unabhängiger rutschfester Oberfläche
- Deckel aus Gusseisen GJS
- Deckelgewicht ca. 39 kg
- BEGU-Rahmen quadratisch, hochziehbar
- Rahmen mit integrierter Aufnahme für die ACO Einsteighilfe
- Rahmen passend für Deckel nach DIN 19584
- Verkehrssicher und einfach bedienbar durch Deckel mit schraublosen, wartungsfreien Arretierungen aus hochverschleißfestem Kunststoff

- Entsprechend Güte- und Prüfbestimmungen Gütesicherung Kanalguß RAL-GZ 692
- Schachtabdeckungen entsprechend DIN EN 124-2
- Mit 4 Taschen zum Einhängen eines Schmutzfängers nach DIN 1221
- **Luftdurchlässig:** bei Ausführungen mit Lüftungsöffnungen: 323 cm<sup>2</sup> Lüftungsquerschnitt



	Rahmenhöhe	Lüftungs- öffnung	Beschriftung Rahmen	Gewicht	VPE	Artikel-Nr.	Preis/ Stk.	RG
	[mm]			[kg]	[Stk]		[EUR]	
	125	Mit	Ohne	164,0	5	210554	519,00	MT
		Ohne	Ohne	166,0	5	210555	519,00	MT

# Rahmenausführung: Gusseisen

## ACO Produktvorteile

- **Ruhig:** Klapperfrei durch PEWEPREN-Einlage im Rahmen und mechanisch bearbeitete Auflageflächen an Deckel und Rahmen
- **Rutschfest:** Mit einbau- und fahrtrichtungs-unabhängiger rutschfester Oberfläche
- Deckel aus Gusseisen GJS
- Deckelgewicht ca. 91 kg
- Rahmen aus Gusseisen GJL, hochziehbar
- Rahmen mit integrierter Aufnahme für die ACO Einsteighilfe
- Verkehrssicher und einfach bedienbar durch Deckel mit schraublosen, wartungsfreien Arretierungen aus hochverschleißfestem Kunststoff

- Entsprechend Güte- und Prüfbestimmungen Gütesicherung Kanalguss RAL-GZ 692
- Schachtabdeckungen entsprechend DIN EN 124-2
- Mit 4 Taschen zum Einhängen eines Schmutzfängers
- **Luftdurchlässig:** bei Ausführungen mit Lüftungsöffnungen: 338 cm<sup>2</sup> Lüftungsquerschnitt





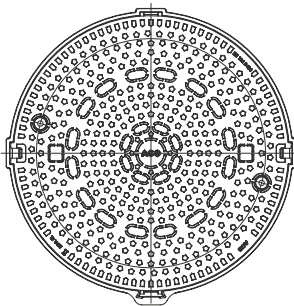
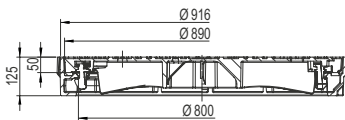















Rahmenhöhe	Lüftungs- öffnung	Beschriftung Rahmen	Gewicht	VPE	Artikel-Nr.	Preis/ Stk.	RG
[mm]			[kg]	[Stk]		[EUR]	



125	Mit	Ohne	142,0	5	210618	1.900,00	MT
	Ohne	Ohne	145,0	5	210619	1.900,00	MT

# Zubehör

	Beschreibung	Passend für	Gewicht	VPE	Artikel-Nr.	Preis/	RG
			[kg]	[Stk]		Stk.	
	<b>Aushebe- und Bedienschlüssel</b> ■ Länge: 600 mm	■ Schachtabdeckungen Multitop, Civictop, Durpren, Pewepren ■ Aufsätze Multitop, Aqua Plus, Standard ■ Brückenabläufe	1,5	1	600643	65,17	MT
	<b>Bedienschlüssel</b> ■ Schlüsselweite 18/22 mm	■ Spezialvorreiber	1,5	1	85518	35,00	SA
	<b>Handhaken</b> ■ Zum Ausheben der Schachtabdeckungen ■ Länge: 800 mm ■ Stahl verzinkt	■ Schachtabdeckungen Multitop, Civictop, Duropren, Pewepren, SAKU	1,5	1	57191	65,00	SA
	<b>Handhaken</b> ■ Zum Ausheben der Schachtabdeckungen ■ Länge: 230 mm ■ Stahl verzinkt	■ Schachtabdeckungen Multitop, Civictop, Duropren, Pewepren, SAKU	1,5	1	85516	41,75	SA
	<b>Einsteighilfe für den Schachteinstieg</b> ■ Edelstahl	■ Schachtabdeckungen Multitop, Civictop, Duropren, Pewepren	7,0	1	1203121	364,00	MT
	<b>Dämpfende Einlage LW 600</b> ■ verliersicher einknüpfbare	■ Schachtabdeckungen Multitop, Duropren und Pewepren, Klasse D 400 – F 900 ab Herstellungsjahr 2015 (Abdeckungen bzw. Rahmen im 5-Eckdesign) ■ Hinweis: Je Abdeckung werden 4 dämpfende Einlagen benötigt	0,2	1	1203190	364,00	MT
	<b>Dämpfende Einlage LW 600</b> ■ 436,9 x 29 mm	■ Schachtabdeckungen Multitop und Duropren, Klasse D 400 – F 900 bis Herstellungsjahr 2007-2015 (Abdeckungen bzw. Rahmen im Strahlendesign) ■ Hinweis: Je Abdeckung werden 4 dämpfende Einlagen benötigt	0,2	1	602320	364,00	MT

Beschreibung	Passend für	Gewicht VPE		Artikel-Nr.	Preis/ Stk. RG	
		[kg]	[Stk]		[EUR]	
 <p><b>Dämpfende Einlage LW 800</b> ■ verliersicher einknüpfbare</p>	<ul style="list-style-type: none"> <li>■ Schachtabdeckungen Multitop, Klasse D 400 – F 900 ab Herstellungsjahr 2015 (Abdeckungen im 5-Eckdesign)</li> <li>■ Hinweis: Je Abdeckung werden 4 dämpfende Einlagen benötigt</li> </ul>	0,2	1	1203870	364,00	MT
 <p><b>Dämpfende Einlage LW 800</b> ■ 586 x 29 mm</p>	<ul style="list-style-type: none"> <li>■ Schachtabdeckungen Multitop, Klasse D 400 bis Herstellungsjahr 2015 (Abdeckungen im Strahlendesign)</li> <li>■ Hinweis: Je Abdeckung werden 4 dämpfende Einlagen benötigt</li> </ul>	0,2	1	602794	364,00	MT
 <p><b>Keile</b> ■ Zum Aufsetzen und Anpassen von Schachtabdeckungen auf Schachtbauwerken gemäß DIN 4034 T1</p>	<ul style="list-style-type: none"> <li>■ Typ A für Zwischenraumhöhe: 25 – 35 mm</li> <li>■ Typ B für Zwischenraumhöhe: 45 – 55 mm</li> </ul>	0,7	16	03097	5,70	SA
 <p><b>Deckel Multitop mit Lüftungsöffnungen D 400</b> ■ Mit Verschlüssen zur Sicherung gegen Auftrieb</p>	<ul style="list-style-type: none"> <li>■ Alle Rahmen von Schachtabdeckungen Multitop und Duropren ab Herstellungsjahr 2020</li> <li>■ Nicht passend zu System Beguplan</li> </ul>	39,0	1	1207505	295,00	MT
 <p><b>Deckel Multitop ohne Lüftungsöffnungen D 400</b> ■ Mit Verschlüssen zur Sicherung gegen Auftrieb</p>	<ul style="list-style-type: none"> <li>■ Alle Rahmen von Schachtabdeckungen Multitop und Duropren ab Herstellungsjahr 2020</li> <li>■ Nicht passend zu System Beguplan</li> </ul>	41,0	1	1207506	295,00	MT
 <p><b>Einbauschalung für Schachtabdeckungen LW 600</b></p>	<ul style="list-style-type: none"> <li>■ Schachtabdeckungen System Bituplan LW 600</li> </ul>	10,0	1	64476	380,00	MT
 <p><b>Einbauschalung für Schachtabdeckungen LW 800</b></p>	<ul style="list-style-type: none"> <li>■ Schachtabdeckungen System Bituplan LW 800</li> </ul>	28,5	1	210132	491,00	MT
 <p><b>Befestigungslaschen</b> ■ Zur auftriebssicheren Verankerung ■ 1 Satz bestehend aus 8 Befestigungslaschen inkl. Schrauben</p>	<ul style="list-style-type: none"> <li>■ Schachtabdeckungen LW 800</li> <li>■ Ausführung tagwasserdicht/rückstausicher</li> </ul>	7,0	1	57184	195,00	SA
 <p><b>Trichter</b> ■ Mit Eimerauflage aus Guss-eisen</p>	<ul style="list-style-type: none"> <li>■ Einlaufroste für Schächte</li> </ul>	9,0	1	85621	76,50	MT
 <p><b>Einbauset</b> ■ Bestehend aus: □ 3 Stück Einbauhilfe □ 3 Stück Ringschraube □ 1 Stück Innensechskant-schlüssel □ 1 Stück Ringschlüssel</p>	<ul style="list-style-type: none"> <li>■ Schachtabdeckungen System Beguplan</li> </ul>	12,0	1	1206144	998,00	MT
 <p><b>Schmutzfänger für Schachtabdeckungen</b> ■ Stahl verzinkt</p>	<ul style="list-style-type: none"> <li>■ Schachtabdeckungen LW 800</li> </ul>	7,0	36	57188	144,50	SA

# Rahmenausführung: tagwasserdicht

ACO Produktvorteile

- Deckel aus Gusseisen GJL
- Rahmen aus Gusseisen GJL, mit Aussenflansch
- Mit 3 Schraubvorreiberverschlüssen

- Schachtabdeckungen entsprechend DIN EN 124-2
- Tagwasserdicht
- Mit Dichtung
- Öl- und Benzinbeständig
- Gas- und geruchsdicht bei drucklos auftretenden Kanal- und Fäkalgasen



Rahmenhöhe	Lüftungs- öffnung	Beschriftung Rahmen	Gewicht	VPE	Artikel-Nr.	Preis/ Stk.	RG
[mm]			[kg]	[Stk]		[EUR]	
75	Ohne	Ohne	23,0	10	4365.00.00	468,00	SA

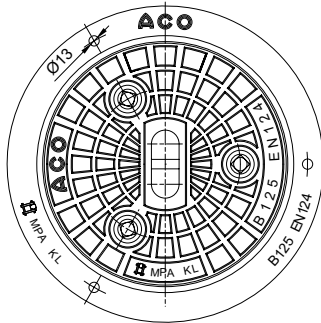
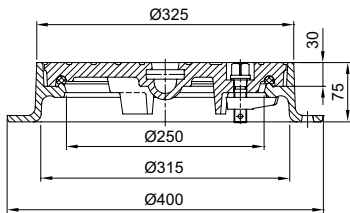

# Rahmenausführung: Flanschfuß

## ACO Produktvorteile

- Deckel aus Gusseisen GJL
- Rahmen aus Gusseisen GJL, mit Aussenflansch
- Mit Hebelverschluss
- Mit dämpfender Einlage PEWEPREN

- Schachtabdeckungen entsprechend DIN EN 124-2 und DIN 1229
- Lüftungsöffnungen: 158 cm<sup>2</sup> Lüftungsquerschnitt



	Rahmenhöhe	Lüftungs- öffnung	Beschriftung Rahmen	Gewicht	VPE	Artikel-Nr.	Preis/ Stk.	RG
	[mm]			[kg]	[Stk]		[EUR]	
	150	Mit	Ohne	54,0	12	4361.00.00	520,00	SA



# Rahmenausführung: Duropren Bituplan

ACO Produktvorteile

- Klapperfrei und verschleißarm durch DUROPREN-Einlage
- BEGU-Deckel
- Rahmen aus Gusseisen GJL, hochziehbar
- Rahmen mit winkelförmigem Querschnitt mit eckigem Flanschrand
- Rahmen mit integrierter Aufnahme für die ACO Einsteighilfe
- Rahmen passend für Deckel nach DIN 19584
- Mit metallischem Adapterring

- Entsprechend Güte- und Prüfbestimmungen Gütesicherung Kanalguß RAL-GZ 692
- Schachtabdeckungen entsprechend DIN EN 124-2 und DIN 1229
- Zum oberflächenbündigen Einbau in Bituminöse Fahrbahnbeläge
- Mit 4 Taschen zum Einhängen eines Schmutzfängers nach DIN 1221
- Bei Ausführungen mit Lüftungsöffnungen: 182 cm<sup>2</sup> Lüftungsquerschnitt
- Deckelgewicht ca. 90 kg



Rahmenhöhe	Lüftungs- öffnung	Beschriftung Rahmen	Gewicht	VPE	Artikel-Nr.	Preis/ Stk.	RG
[mm]			[kg]	[Stk]		[EUR]	

**Einbauhöhe: 150 – 190 mm**

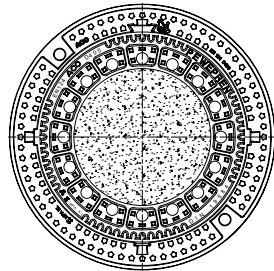
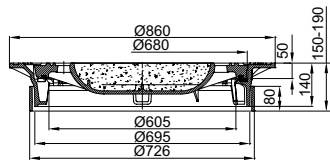

140

		Ohne	152,0	5	606863	430,00	SA
Mit	Regenwasser		152,0	5	1206878	472,00	SA
	Schmutzwasser		152,0	5	1206880	472,00	SA
Ohne	Ohne		159,5	5	606864	430,00	SA
	Regenwasser		159,5	5	1206879	472,00	SA
	Schmutzwasser		159,5	5	1206881	472,00	SA

**Einbauhöhe: 170 – 230 mm**

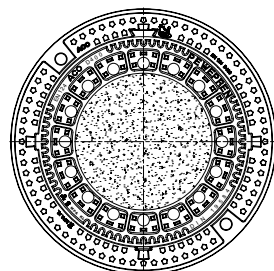
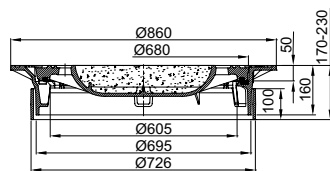

160

		Ohne	157,0	5	605196	430,00	SA
Mit	Regenwasser		157,0	5	1204596	472,00	SA
	Schmutzwasser		157,0	5	1204533	472,00	SA
Ohne	Ohne		164,5	5	605197	430,00	SA
	Regenwasser		164,5	5	1204534	473,00	SA
	Schmutzwasser		164,5	5	1206289	472,00	SA

# Rahmenausführung: Duopren Bituplan

## ACO Produktvorteile

- Klapperfrei und verschleißarm druch
- DUOPREN-Einlage
- Deckel aus Gusseisen GJL
- Rahmen aus Gusseisen GJL, hochziehbar
- Rahmen mit winkelförmigem Querschnitt mit eckigem Flanschrand
- Rahmen mit integrierter Aufnahme für die ACO Einsteighilfe
- Rahmen passend für Deckel nach DIN 19584
- Mit metallischem Adapterring

- Entsprechend Güte- und Prüfbestimmungen Gütesicherung Kanalguß RAL-GZ 692
- Schachtabdeckungen entsprechend DIN EN 124-2 und DIN 1229
- Zum oberflächenbündigen Einbau in Bituminöse Fahrbahnbeläge
- Mit 4 Taschen zum Einhängen eines Schmutzfängers nach DIN 1221
- Bei Ausführungen mit Lüftungsöffnungen: 182 cm<sup>2</sup> Lüftungsquerschnitt
- Deckelgewicht ca. 90 kg



Rahmenhöhe [mm]	Lüftungs- öffnung	Beschriftung Rahmen	Gewicht [kg]	VPE [Stk]	Artikel-Nr.	Preis/ Stk. [EUR]	RG
--------------------	----------------------	------------------------	-----------------	--------------	-------------	-------------------------	----

### Einbauhöhe: 150 – 190 mm

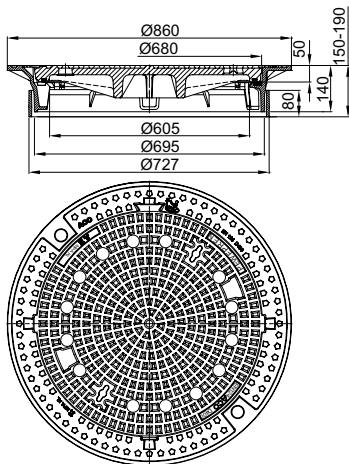

140

		Ohne	151,0	5	1206460	520,00	SA
	Mit	Regenwasser	151,0	5	1206882	560,00	SA
		Schmutzwasser	151,0	5	1206884	560,00	SA
	Ohne	Ohne	155,5	5	1206461	520,00	SA
		Regenwasser	155,5	5	1206883	560,00	SA
		Schmutzwasser	155,5	5	1206885	560,00	SA

### Einbauhöhe: 170 – 230 mm

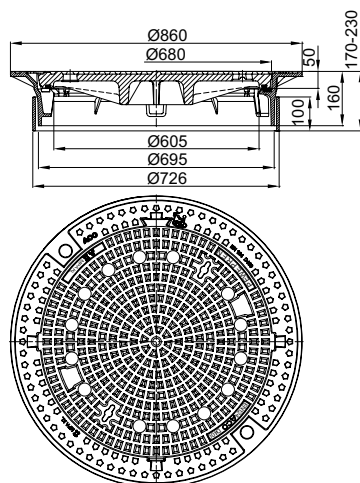

160

		Ohne	155,5	5	605198	520,00	SA
	Mit	Regenwasser	155,5	5	1206886	560,00	SA
		Schmutzwasser	155,5	5	1206888	560,00	SA
	Ohne	Ohne	160,5	5	605199	520,00	SA
		Regenwasser	160,5	5	1206887	560,00	SA
		Schmutzwasser	160,5	5	1206889	560,00	SA

# Rahmenausführung: Bituplan

## ACO Produktvorteile

- Deckel aus Gusseisen GJL
- Rahmen aus Gusseisen GJL
- Rahmen mit winkelförmigen Querschnitt mit eckigem Flanschrand
- PEWEPREN-Einlage und mechanisch bearbeitete Auflageflächen im Rahmen
- Rahmen passend für Deckel nach DIN 19584
- Mit metallischem Adapterring

- Entsprechend Güte- und Prüfbestimmungen Gütesicherung Kanalguß RAL-GZ 692
- Schachtabdeckungen entsprechend DIN EN 124-2 und DIN 1229
- Zum oberflächenbündigen Einbau in bituminöse Fahrbahnbeläge
- **Deckelbeschriftung: WN-Wasser**
- Mit 4 Taschen zum Einhängen eines Schmutzfängers nach DIN 1221
- Deckelgewicht ca. 90 kg



Rahmenhöhe	Lüftungs- öffnung	Beschriftung Rahmen	Gewicht	VPE	Artikel-Nr.	Preis/ Stk.	RG
[mm]			[kg]	[Stk]		[EUR]	

**Einbauhöhe: 170 – 230 mm**

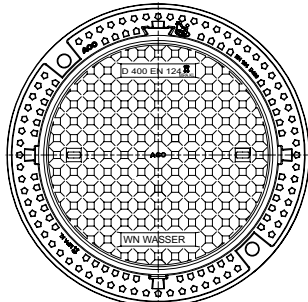
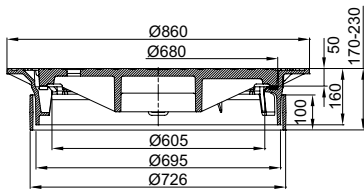

160	Ohne	WN-Wasser	153,0	5	602814	689,00	SA
-----	------	-----------	-------	---	--------	--------	----

# Rahmenausführung: Duopren Beguplan

## ACO Produktvorteile

- Klapperfrei und verschleißarm durch DUROPREN-Einlage
- BEGU Deckel
- BEGU Rahmen mit großer Aufstandsfläche zur Schachtentlastung, Außendurchmesser 960 mm, hochziehbar
- Anschlagpunkte für Einbau- und Transporthilfen an der Rahmenoberseite
- Rahmen mit integrierter Aufnahme für die ACO Einsteighilfe
- Rahmen passend für Deckel nach DIN 19584

- Entsprechend Güte- und Prüfbestimmungen Gütesicherung Kanalguss RAL-GZ 692
- Schachtabdeckungen entsprechend DIN EN 124-2 und DIN 1229
- Mit 4 Taschen zum Einhängen eines Schmutzfängers nach DIN 1221
- Bei Ausführungen mit Lüftungsöffnungen: 182 cm<sup>2</sup> Lüftungsquerschnitt
- Deckelgewicht ca. 90 kg



Rahmenhöhe [mm]	Lüftungs- öffnung	Beschriftung Rahmen	Gewicht [kg]	VPE [Stk]	Artikel-Nr.	Preis/ Stk. [EUR]	RG
--------------------	----------------------	------------------------	-----------------	--------------	-------------	-------------------------	----

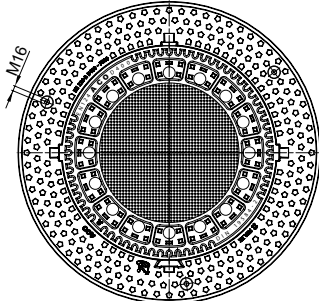
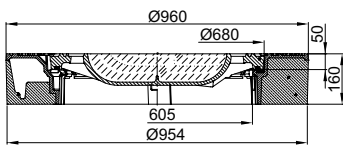

160

	Mit	Ohne	277,0	4	1206137	690,00	SA
	Ohne	Ohne	284,0	4	1206138	690,00	SA

# Rahmenausführung: Duropren Beguplan

## ACO Produktvorteile

- Klapperfrei und verschleißarm durch DUROPREN-Einlage
- Deckel aus Gusseisen GJL
- BEGU Rahmen mit großer Aufstandsfläche zur Schachtentlastung, Außendurchmesser 960 mm, hochziehbar
- Anschlagpunkte für Einbau- und Transporthilfen an der Rahmenoberseite
- Rahmen mit integrierter Aufnahme für die ACO Einsteighilfe
- Rahmen passend für Deckel nach DIN 19584

- Entsprechend Güte- und Prüfbestimmungen Gütesicherung Kanalguß RAL-GZ 692
- Schachtabdeckungen entsprechend DIN EN 124-2
- Mit 4 Taschen zum Einhängen eines Schmutzfängers nach DIN 1221
- Bei Ausführungen mit Lüftungsöffnungen: 182 cm<sup>2</sup> Lüftungsquerschnitt
- Deckelgewicht ca. 90 kg



Rahmenhöhe [mm]	Lüftungs- öffnung	Beschriftung Rahmen	Gewicht [kg]	VPE [Stk]	Artikel-Nr.	Preis/ Stk. [EUR]	RG
160	Mit	Ohne	277,0	4	1206854	690,00	SA
	Ohne	Ohne	284,0	4	1206855	690,00	SA

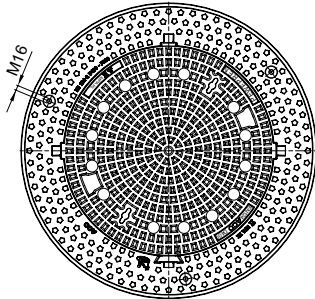
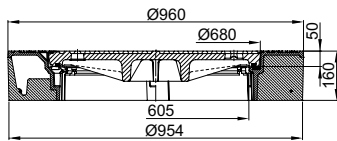

# Rahmenausführung: Duopren BEGU rund

## ACO Produktvorteile

- Klapperfrei und verschleißarm durch DUROPREN-Einlage
- BEGU-Deckel
- BEGU-Rahmen, hochziehbar
- Rahmen mit integrierter Aufnahme für die ACO Einsteighilfe
- Rahmen passend für Deckel nach DIN 19584

- Entsprechend Güte- und Prüfbestimmungen Gütesicherung Kanalguß RAL-GZ 692
- Schachtabdeckungen entsprechend DIN EN 124-2 und DIN 1229
- Mit 4 Taschen zum Einhängen eines Schmutzfängers nach DIN 1221
- Bei Ausführungen mit Lüftungsöffnungen: 182 cm<sup>2</sup> Lüftungsquerschnitt
- Deckelgewicht ca. 90 kg



	Rahmenhöhe [mm]	Lüftungs- öffnung	Beschriftung Rahmen	Gewicht [kg]	VPE [Stk]	Artikel-Nr.	Preis/ Stk. [EUR]	RG		
	125	Mit	Ohne	159,5	10	1204359	380,00	SA		
			Regenwasser	159,5	10	1204544	427,00	SA		
				Ohne	Schmutzwasser	159,5	10	1204543	427,00	SA
					Ohne	167,0	10	1204837	380,00	SA
				Mit	Regenwasser	167,0	10	1206890	427,00	SA
					Schmutzwasser	167,0	10	1206891	427,00	SA
	160	Mit	Ohne	159,0	8	1206859	380,00	SA		
			Regenwasser	159,0	8	1206900	427,00	SA		
				Ohne	Schmutzwasser	159,0	8	1206902	427,00	SA
					Ohne	167,0	8	1206860	380,00	SA
				Mit	Regenwasser	167,0	8	1206901	427,00	SA
					Schmutzwasser	167,0	8	1206903	427,00	SA

# Rahmenausführung: Duropren BEGU rund

### ACO Produktvorteile

- Klapperfrei und verschleißarm durch DUROPREN-Einlage
- Deckel aus Gusseisen GJL
- BEGU-Rahmen, hochziehbar
- Rahmen mit integrierter Aufnahme für die ACO Einsteighilfe
- Rahmen passend für Deckel nach DIN 19584

- Entsprechend Güte- und Prüfbestimmungen Gütesicherung Kanaluss RAL-GZ 692
- Schachtabdeckungen entsprechend DIN EN 124-2 und DIN 1229
- Mit 4 Taschen zum Einhängen eines Schmutzfängers nach DIN 1221
- Bei Ausführungen mit Lüftungsöffnungen: 182 cm<sup>2</sup> Lüftungsquerschnitt
- Deckelgewicht ca. 90 kg



	Rahmenhöhe	Lüftungs- öffnung	Beschriftung Rahmen	Gewicht	VPE	Artikel-Nr.	Preis/ Stk.	RG
	[mm]			[kg]	[Stk]		[EUR]	
 	125	Mit	Ohne	158,0	10	1205327	511,00	SA
			Regenwasser	158,0	10	1206892	557,00	SA
		Ohne	Schmutzwasser	158,0	10	1206894	557,00	SA
			Ohne	163,0	10	1206726	511,00	SA
			Regenwasser	163,0	10	1206893	557,00	SA
			Schmutzwasser	163,0	10	1206895	557,00	SA
 	160	Mit	Ohne	166,0	8	1206861	511,00	SA
			Regenwasser	166,0	8	1206904	557,00	SA
		Ohne	Schmutzwasser	166,0	8	1206906	557,00	SA
			Ohne	171,0	8	1206862	511,00	SA
			Regenwasser	171,0	8	1206905	557,00	SA
			Schmutzwasser	171,0	8	1206907	557,00	SA

# Rahmenausführung: BEGU rund

## ACO Produktvorteile

- Deckel aus Gusseisen GJL
- BEGU-Rahmen, hochziehbar
- PEWEPREN-Einlage und mechanisch bearbeitete Auflageflächen im Rahmen
- Rahmen passend für Deckel nach DIN 19584

- Entsprechend Güte- und Prüfbestimmungen Gütesicherung Kanalguß RAL-GZ 692
- Schachtabdeckungen entsprechend DIN EN 124-2 und DIN 1229
- **Deckelbeschriftung: WN-Wasser**
- Mit 4 Taschen zum Einhängen eines Schmutzfängers nach DIN 1221
- Deckelgewicht ca. 90 kg



	Rahmenhöhe	Lüftungs- öffnung	Beschriftung Rahmen	Gewicht	VPE	Artikel-Nr.	Preis/ Stk.	RG
	[mm]			[kg]	[Stk]		[EUR]	
 	125	Ohne	WN-Wasser	160,0	10	603960	421,00	SA



# Rahmenausführung: Duropren Gusseisen

## ACO Produktvorteile

- Klapperfrei und verschleißarm durch DUROPREN-Einlage
- BEGU-Deckel
- Rahmen aus Gusseisen GJL, hochziehbar
- Rahmen mit integrierter Aufnahme für die ACO Einsteighilfe
- Rahmen passend für Deckel nach DIN 19584

- Entsprechend Güte- und Prüfbestimmungen Gütesicherung Kanalguß RAL-GZ 692
- Schachtabdeckungen entsprechend DIN EN 124-2 und DIN 1229
- Mit 4 Taschen zum Einhängen eines Schmutzfängers nach DIN 1221
- Bei Ausführungen mit Lüftungsöffnungen: 182 cm<sup>2</sup> Lüftungsquerschnitt
- Deckelgewicht ca. 90 kg



Rahmenhöhe	Lüftungs- öffnung	Beschriftung Rahmen	Gewicht	VPE	Artikel-Nr.	Preis/ Stk.	RG
[mm]			[kg]	[Stk]		[EUR]	
125	Mit	Ohne	143,0	10	1206849	503,00	SA
		Regenwasser	143,0	10	1204535	552,00	SA
	Ohne	Schmutzwasser	143,0	10	1206917	552,00	SA
		Ohne	143,0	10	1206850	503,00	SA
	Ohne	Regenwasser	143,0	10	1206916	552,00	SA
		Schmutzwasser	143,0	10	1206918	552,00	SA

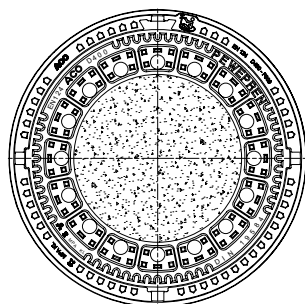
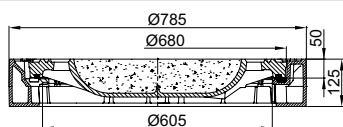

# Rahmenausführung: Duopren Gusseisen

## ACO Produktvorteile

- Klapperfrei und verschleißarm druch DUOPREN-Einlage
- Deckel aus Gusseisen GJL
- Rahmen aus Gusseisen GJL, hochziehbar
- Rahmen mit integrierter Aufnahme für die ACO Einsteighilfe
- Rahmen passend für Deckel nach DIN 19584

- Entsprechend Güte- und Prüfbestimmungen Gütesicherung Kanalguß RAL-GZ 692
- Schachtabdeckungen entsprechend DIN EN 124-2 und DIN 1229
- Mit 4 Taschen zum Einhängen eines Schmutzfängers nach DIN 1221
- Bei Ausführungen mit Lüftungsöffnungen: 182 cm<sup>2</sup> Lüftungsquerschnitt
- Deckelgewicht ca. 90 kg



	Rahmenhöhe	Lüftungs- öffnung	Beschriftung Rahmen	Gewicht	VPE	Artikel-Nr.	Preis/ Stk.	RG
	[mm]			[kg]	[Stk]		[EUR]	
	125	Mit	Ohne	141,0	10	1206851	548,00	SA
			Regenwasser	141,0	10	1206919	597,00	SA
		Ohne	Schmutzwasser	141,0	10	1206921	597,00	SA
			Ohne	145,0	10	1206852	548,00	SA
			Regenwasser	145,0	10	1206920	597,00	SA
			Schmutzwasser	145,0	10	1206922	597,00	SA

# Rahmenausführung: Duopren BEGU quadratisch

ACO Produktvorteile

- Klapperfrei und verschleißarm durch DUROPREN-Einlage
- BEGU-Deckel
- BEGU-Rahmen quadratisch, hochziehbar
- Rahmen mit integrierter Aufnahme für die ACO Einsteighilfe
- Rahmen passend für Deckel nach DIN 19584

- Entsprechend Güte- und Prüfbestimmungen Gütesicherung Kanalguß RAL-GZ 692
- Schachtabdeckungen entsprechend DIN EN 124-2 und DIN 1229
- Mit 4 Taschen zum Einhängen eines Schmutzfängers nach DIN 1221
- Bei Ausführungen mit Lüftungsöffnungen: 182 cm<sup>2</sup> Lüftungsquerschnitt
- Deckelgewicht ca. 90 kg



	Rahmenhöhe	Lüftungs- öffnung	Beschriftung Rahmen	Gewicht	VPE	Artikel-Nr.	Preis/ Stk.	RG
	[mm]			[kg]	[Stk]		[EUR]	
	125	Mit	Ohne	210,0	5	1204360	480,00	SA
			Regenwasser	210,0	5	1206908	528,00	SA
		Ohne	Schmutzwasser	210,0	5	1206910	528,00	SA
			Ohne	210,0	5	1206847	480,00	SA
		Ohne	Regenwasser	210,0	5	1206909	528,00	SA
			Schmutzwasser	210,0	5	1206911	528,00	SA

# Rahmenausführung: Duropren BEGU quadratisch

## ACO Produktvorteile

- Klapperfrei und verschleißarm durch DUROPREN-Einlage
- Deckel aus Gusseisen GJL
- BEGU-Rahmen quadratisch, hochziehbar
- Rahmen mit integrierter Aufnahme für die ACO Einsteighilfe
- Rahmen passend für Deckel nach DIN 19584

- Entsprechend Güte- und Prüfbestimmungen Gütesicherung Kanalguß RAL-GZ 692
- Schachtabdeckungen entsprechend DIN EN 124-2 und DIN 1229
- Mit 4 Taschen zum Einhängen eines Schmutzfängers nach DIN 1221
- Bei Ausführungen mit Lüftungsöffnungen: 182 cm<sup>2</sup> Lüftungsquerschnitt
- Deckelgewicht ca. 90 kg



	Rahmenhöhe	Lüftungs- öffnung	Beschriftung Rahmen	Gewicht	VPE	Artikel-Nr.	Preis/ Stk.	RG
	[mm]			[kg]	[Stk]		[EUR]	
	125	Mit	Ohne	208,0	5	1206848	527,00	SA
			Regenwasser	208,0	5	1206912	576,00	SA
		Ohne	Schmutzwasser	208,0	5	1206914	576,00	SA
			Ohne	213,0	5	1206853	527,00	SA
			Regenwasser	213,0	5	1206913	576,00	SA
			Schmutzwasser	213,0	5	1206915	576,00	SA

# Rahmenausführung: Gusseisen

## ACO Produktvorteile

- Deckel aus Gusseisen GJS
- Rahmen aus Gusseisen GJL, hochziehbar
- Mit 4 Schraubverschlüssen M16

- Entsprechend Güte- und Prüfbestimmungen Gütesicherung Kanalguß RAL-GZ 692
- Schachtabdeckungen entsprechend DIN EN 124-2
- Mit 4 Taschen zum Einhängen eines Schmutzfängers
- Bei Ausführung mit Lüftungsöffnung: 145 cm<sup>2</sup> Lüftungsquerschnitt
- Deckelgewicht ca. 82 kg



Rahmenhöhe	Lüftungsöffnung	Beschriftung Rahmen	Gewicht	VPE	Artikel-Nr.	Preis/Stk.	RG
[mm]			[kg]	[Stk]		[EUR]	
105	Mit	Ohne	140,0	5	4028.10.00	595,00	SA
	Ohne	Ohne	142,0	5	4028.30.00	595,00	SA

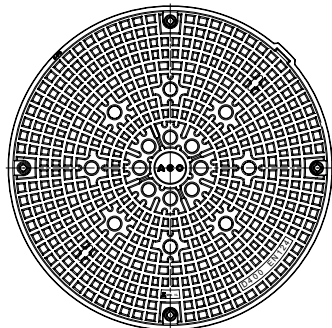
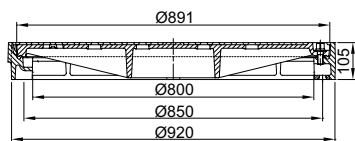

# Rahmenausführung: tagwasserdicht/rückstausicher

## ACO Produktvorteile

- Deckel aus Gusseisen GJS
- Rahmen aus Gusseisen GJL
- Mit 4 Schraubverschlüssen M16

- Entsprechend Güte- und Prüfbestimmungen Gütesicherung Kanalguß RAL-GZ 692
- Tagwasserdicht und rückstausicher bis 1 bar
- Schachtabdeckungen entsprechend DIN EN 124-2
- Gas- und geruchsdicht bei drucklos auftretenden Kanal- und Fäkalgasen
- Mit Dichtung
- Öl- und benzinbeständig
- Deckelgewicht ca. 82 kg
- Für den rückstausicheren Einbau wird ein Satz Befestigungslaschen (Art.-Nr. 57184) benötigt



Rahmenhöhe	Lüftungs- öffnung	Beschriftung Rahmen	Gewicht	VPE	Artikel-Nr.	Preis/ Stk.	RG
[mm]			[kg]	[Stk]		[EUR]	

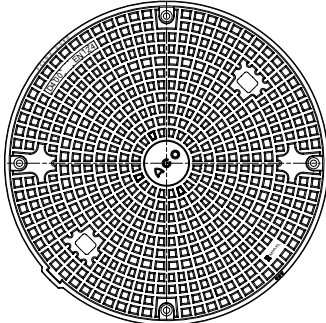
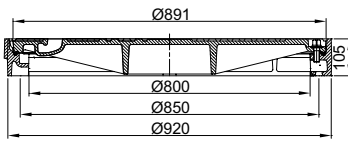

105	Ohne	Ohne	145,0	5	4028.20.00	720,00	SA
-----	------	------	-------	---	------------	--------	----

# Rahmenausführung: tagwasserdicht

## ACO Produktvorteile

- BEGU-Deckel mit Zentraldeckel
- Zentraldeckel lichte Weite 250 mm aus Gusseisen GJL
- Zentraldeckel mit 3 Schraubvorreiberverschlüssen
- Rahmen aus Gusseisen GJL, mit Aussenflansch
- Mit 4 Schraubverschlüssen M16

- Schachtabdeckungen entsprechend DIN EN 124-2
- Gas- und geruchsdicht bei drucklos auftretenden Kanal- und Fäkalgasen
- Mit Dichtung
- Öl- und benzinbeständig
- Deckelgewicht komplett ca. 190 kg
- **Passavant Bestellnummer: 0130.30.03**



	Rahmenhöhe	Lüftungs- öffnung	Beschriftung Rahmen	Gewicht	VPE	Artikel-Nr.	Preis/ Stk.	RG
	[mm]			[kg]	[Stk]		[EUR]	
	130	Ohne	Ohne	293,0	1	718157	3.025,00	SA

# Rahmenausführung: Flanschfuß

## ACO Produktvorteile

- BEGU-Deckel
- Rahmen aus Gusseisen GJL, mit Aussenflansch
- Auflageflächen mechanisch bearbeitet
- Mit Sandverschluss

- Schachtabdeckungen entsprechend DIN EN 124-2 und DIN 1229
- Deckelgewicht komplett ca. 500 kg



	Rahmenhöhe [mm]	Lüftungs- öffnung	Beschriftung Rahmen	Gewicht [kg]	VPE [Stk]	Artikel-Nr.	Preis/ Stk. [EUR]	RG
	160	Ohne	Ohne	713,0	5	4029.10.00	4.970,00	SA



# Rahmenausführung: mit Zentraldeckel LW 600

ACO Produktvorteile

- BEGU-Deckel
- Rahmen und Zwischenrahmen aus Gusseisen GJL, mit Aussenflansch
- Zwischenrahmen mit 4 Verschraubungen
- Mit dämpfender Einlage im Rahmen

- Schachtabdeckungen entsprechend DIN EN 124-2 und DIN 1229
- Mit 4 Taschen zu Einhängen eines Schmutzfängers nach DIN 1221
- Deckelgewicht ca. 90 kg



Rahmenhöhe	Lüftungs- öffnung	Beschriftung Rahmen	Gewicht	VPE	Artikel-Nr.	Preis/ Stk.	RG
[mm]			[kg]	[Stk]		[EUR]	
135	Mit	Ohne	335,0	1	4256.39.00	2.780,00	SA
	Ohne	Ohne	342,0	1	4256.49.00	2.780,00	SA

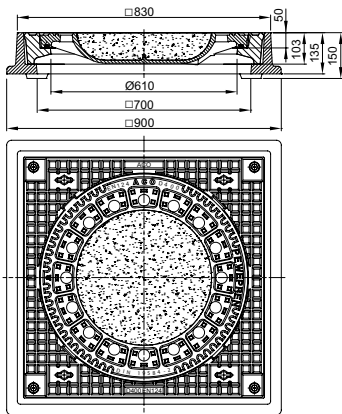

# Rahmenausführung: mit Zentraldeckel LW 600

### ACO Produktvorteile







- BEGU-Deckel
- Rahmen aus Gusseisen GJL
- BEGU Zwischenrahmen
- Zwischenrahmen mit 4 Verschraubungen
- Mit dämpfender Einlage im Rahmen

- Schachtabdeckungen entsprechend DIN EN 124-2 und DIN 1229
- Mit 4 Taschen zu Einhängen eines Schmutzfängers nach DIN 1221
- Deckelgewicht ca. 90 kg



	Rahmenhöhe [mm]	Lüftungs- öffnung	Beschriftung Rahmen	Gewicht [kg]	VPE [Stk]	Artikel-Nr.	Preis/ Stk. [EUR]	RG
	135	Mit	Ohne	455,0	5	4258.59.00	3.545,00	SA
		Ohne	Ohne	462,0	1	4258.69.00	3.545,00	SA

# Zubehör

	Beschreibung	Passend für	Gewicht	VPE	Artikel-Nr.	Preis/Stk.	RG
			[kg]	[Stk]		[EUR]	
	<b>Aushebe- und Bedienschlüssel</b> ■ Länge: 600 mm	<ul style="list-style-type: none"> <li>■ Schachtabdeckungen Multitop, Civictop, Durpren, Pewepren</li> <li>■ Aufsätze Multitop, Aqua Plus, Standard</li> <li>■ Brückenabläufe</li> </ul>	1,5	1	600643	67,50	MT
	<b>Bedienschlüssel</b> ■ Schlüsselweite 18/22 mm	<ul style="list-style-type: none"> <li>■ Spezialvorreiber</li> </ul>	1,5	1	85518	35,00	SA
	<b>Handhaken</b> ■ Zum Ausheben der Schachtabdeckungen ■ Länge: 800 mm ■ Stahl verzinkt	<ul style="list-style-type: none"> <li>■ Schachtabdeckungen Multitop, Civictop, Duropren, Pewepren, SAKU</li> </ul>	1,5	1	57191	65,00	SA
	<b>Handhaken</b> ■ Zum Ausheben der Schachtabdeckungen ■ Länge: 230 mm ■ Stahl verzinkt	<ul style="list-style-type: none"> <li>■ Schachtabdeckungen Multitop, Civictop, Duropren, Pewepren, SAKU</li> </ul>	1,5	1	85516	41,75	SA
	<b>Einsteighilfe für den Schachteinstieg</b> ■ Edelstahl	<ul style="list-style-type: none"> <li>■ Schachtabdeckungen Multitop, Civictop, Duropren, Pewepren</li> </ul>	7,0	1	1203121	364,00	MT
	<b>Dämpfende Einlage LW 600</b> ■ verliersicher einknüpfbare	<ul style="list-style-type: none"> <li>■ Schachtabdeckungen Multitop, Duropren und Pewepren, Klasse D 400 – F 900 ab Herstellungsjahr 2015 (Abdeckungen bzw. Rahmen im 5-Eckdesign)</li> <li>■ Hinweis: Je Abdeckung werden 4 dämpfende Einlagen benötigt</li> </ul>	0,2	1	1203190	364,00	MT
	<b>Dämpfende Einlage LW 600</b> ■ 436,9 x 29 mm	<ul style="list-style-type: none"> <li>■ Schachtabdeckungen Multitop und Duropren, Klasse D 400 – F 900 bis Herstellungsjahr 2007-2015 (Abdeckungen bzw. Rahmen im Strahlendesign)</li> <li>■ Hinweis: Je Abdeckung werden 4 dämpfende Einlagen benötigt</li> </ul>	0,2	1	602320	364,00	MT

	Beschreibung	Passend für	Gewicht	VPE	Artikel-Nr.	Preis/Stk.	RG
			[kg]	[Stk]		[EUR]	
	<b>Keile</b> ■ Zum Aufsetzen und Anpassen von Schachtabdeckungen auf Schachtbauwerken gemäß DIN 4034 T1	■ Typ A für Zwischenraumhöhe: 25 – 35 mm ■ Typ B für Zwischenraumhöhe: 45 – 55 mm	0,7	16	03097	5,70	SA
			1,0	8	03098	6,95	SA
	<b>Deckel Multitop mit Lüftungsöffnungen D 400</b> ■ Mit Verschlüssen zur Sicherung gegen Auftrieb	■ Alle Rahmen von Schachtabdeckungen Multitop und Duropren ab Herstelljahr 2020 ■ Nicht passend zu System Beguplan	39,0	1	1207505	295,00	MT
			<b>Deckel Multitop ohne Lüftungsöffnungen D 400</b> ■ Mit Verschlüssen zur Sicherung gegen Auftrieb	■ Alle Rahmen von Schachtabdeckungen Multitop und Duropren ab Herstelljahr 2020 ■ Nicht passend zu System Beguplan	41,0	1	1207506
	<b>Einbauschalung für Schachtabdeckungen LW 600</b>	■ Schachtabdeckungen System Bituplan LW 600	10,0	1	64476	380,00	MT
	<b>Befestigungslaschen</b> ■ Zur auftriebssicheren Verankerung ■ 1 Satz bestehend aus 8 Befestigungslaschen inkl. Schrauben	■ Schachtabdeckungen LW 800 ■ Ausführung tagwasserdicht/rückstausicher	7,0	1	57184	195,00	SA
	<b>Einbauset</b> ■ Bestehend aus: □ 3 Stück Einbauhilfe □ 3 Stück Ringschraube □ 1 Stück Innensechskantschlüssel □ 1 Stück Ringschlüssel	■ Schachtabdeckungen System Beguplan	12,0	1	1206144	998,00	MT
	<b>Schmutzfänger für Schachtabdeckungen</b> ■ Stahl verzinkt	■ Schachtabdeckungen LW 800	7,0	36	57188	144,50	SA

# Rahmenausführung: Bituplan

## ACO Produktvorteile

- Deckel aus Gusseisen GJS
- Deckelgewicht ca. 34 kg
- Rahmen aus Gusseisen GJL, hochziehbar
- Rahmen mit winkelförmigem Querschnitt mit eckigem Flanschrand
- Rahmen mit integrierter Aufnahme für die ACO Einsteighilfe
- PEWEPREN-Einlage und mechanisch bearbeitete Auflageflächen im Rahmen
- Rahmen passend für Deckel nach DIN 19584
- Mit metallischem Adapterring
- Verkehrssicher und einfach bedienbar durch Deckel mit Schraublosen, wartungsfreien Arretierungen aus hochverschleißfestem Kunststoff.

- Entsprechend Güte- und Prüfbestimmungen Gütesicherung Kanalguß RAL-GZ 692
- Schachtabdeckungen entsprechend DIN EN 124-2
- Zum oberflächenbündigen Einbau in Bituminöse Fahrbahnbeläge
- Mit 4 Taschen zum Einhängen eines Schmutzfängers nach DIN 1221
- Bei Ausführungen mit Lüftungsöffnungen: 250 cm<sup>2</sup> Lüftungsquerschnitt



Rahmenhöhe	Lüftungs- öffnung	Beschriftung Rahmen	Gewicht	VPE	Artikel-Nr.	Preis/ Stk.	RG
[mm]			[kg]	[Stk]		[EUR]	

**Einbauhöhe: 150 – 190 mm**

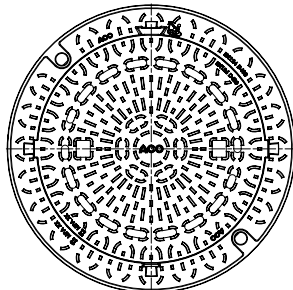
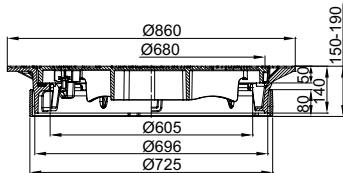

140

	Mit	Ohne	101,0	5	210660	415,00	CT
	Ohne	Ohne	103,0	5	210661	415,00	CT

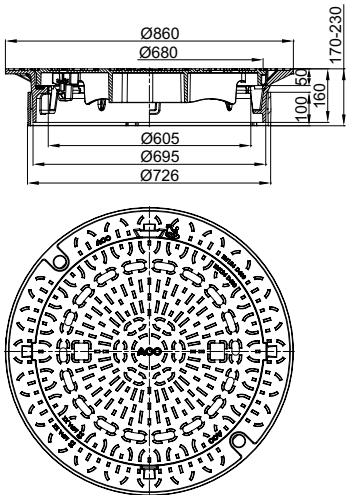
	Rahmenhöhe	Lüftungs- öffnung	Beschriftung Rahmen	Gewicht	VPE	Artikel-Nr.	Preis/ Stk.	RG
	[mm]			[kg]	[Stk]		[EUR]	
<b>Einbauhöhe: 170 – 230 mm</b>								
	160	Mit	Ohne	106,0	5	210650	415,00	CT
		Ohne	Ohne	108,0	5	210651	415,00	CT

### Anwendungsbeispiel



# Rahmenausführung: BEGU rund

## ACO Produktvorteile







- Deckel aus Gusseisen GJS
- Deckelgewicht ca. 34 kg
- BEGU-Rahmen, hochziehbar
- Rahmen mit integrierter Aufnahme für die ACO Einsteighilfe
- PEWEPREN-Einlage und mechanisch bearbeitete Auflageflächen im Rahmen
- Rahmen passend für Deckel nach DIN 19584
- Verkehrssicher und einfach bedienbar durch Deckel mit Schraublosen, wartungsfreien Arretierungen aus hochverschleißfestem Kunststoff

- Entsprechend Güte- und Prüfbestimmungen Gütesicherung Kanaluss RAL-GZ 692
- Schachtabdeckungen entsprechend DIN EN 124-2
- Mit 4 Taschen zum Einhängen eines Schmutzfängers nach DIN 1221
- Bei Ausführungen mit Lüftungsöffnungen: 250 cm<sup>2</sup> Lüftungsquerschnitt



	Rahmenhöhe	Lüftungs- öffnung	Beschriftung Rahmen	Gewicht	VPE	Artikel-Nr.	Preis/ Stk.	RG
	[mm]			[kg]	[Stk]		[EUR]	
	125	Mit	Ohne	101,0	10	210652	320,00	CT
		Ohne	Ohne	103,0	10	210653	320,00	CT
	160	Mit	Ohne	114,0	8	210654	320,00	CT
		Ohne	Ohne	116,0	8	210655	320,00	CT

## Zubehör

	Beschreibung	Passend für	Gewicht	VPE	Artikel-Nr.	Preis/	RG
			[kg]	[Stk]		Stk.	
	<b>Aushebe- und Bedienschlüssel</b> ■ Länge: 600 mm	■ Schachtabdeckungen Multitop, Civictop, Durpren, Pewepren ■ Aufsätze Multitop, Aqua Plus, Standard ■ Brückenabläufe	1,5	1	600643	67,50	MT
	<b>Handhaken</b> ■ Zum Ausheben der Schachtabdeckungen ■ Länge: 800 mm ■ Stahl verzinkt	■ Schachtabdeckungen Multitop, Civictop, Duropren, Pewepren, SAKU	1,5	1	57191	65,00	SA
	<b>Handhaken</b> ■ Zum Ausheben der Schachtabdeckungen ■ Länge: 230 mm ■ Stahl verzinkt	■ Schachtabdeckungen Multitop, Civictop, Duropren, Pewepren, SAKU	1,5	1	85516	41,75	SA
	<b>Einsteighilfe für den Schachteinstieg</b> ■ Edelstahl	■ Schachtabdeckungen Multitop, Civictop, Duropren, Pewepren	7,0	1	1203121	364,00	MT
	<b>Keile</b> ■ Zum Aufsetzen und Anpassen von Schachtabdeckungen auf Schachtbauwerken gemäß DIN 4034 T1	■ Typ A für Zwischenraumhöhe: 25 – 35 mm ■ Typ B für Zwischenraumhöhe: 45 – 55 mm	0,7	16	03097	5,70	SA
	<b>Einbauschalung für Schachtabdeckungen LW 600</b>	■ Schachtabdeckungen System Bituplan LW 600	10,0	1	64476	380,00	MT
	<b>Dämpfende Einlage LW 600</b> ■ verliersicher einknüpftbar	■ Schachtabdeckungen Multitop, Duropren und Pewepren, Klasse D 400 – F 900 ab Herstellungsjahr 2015 (Abdeckungen bzw. Rahmen im 5-Eckdesign)	0,2	1	1203190	380,00	MT





17

Allgemeines,  
Kontakt und Service

## Allgemeines, Kontakt und Service

---

<b>Verkaufsförderung</b>	674
<b>Kontakt</b>	678
<b>Werkstoff Polymerbeton</b>	680
<b>Polymerbeton Beständigkeitsliste</b>	682
<b>Verbrauch Dichtstoff</b>	686
<b>Dienstleistungen</b>	687
<b>Werkstoff NEXITE®</b>	688
<b>Werkstoff Kunststoff</b>	690
<b>Werkstoff Gusseisen</b>	692
<b>Werkstoff Stahl/Edelstahl</b>	694
<b>Werkstoff Beton</b>	695
<b>Klassen</b>	696
<b>DIN EN 124</b>	697
<b>Glossar</b>	698
<b>Übersetzungsliste</b>	700
<b>Preise, Fracht und Verpackung</b>	706
<b>Allgemeine Geschäftsbedingungen (AGB)</b>	708
<b>Service</b>	710



Mit der Online-Suche schnell im ACO Portfolio recherchieren:

- Artikelnummer
- Produktname
- Schlagwort

[www.aco.de](http://www.aco.de)

Die Preislisten als interaktive PDFs:



[www.aco.de/  
downloads/preislisten](http://www.aco.de/downloads/preislisten)

# Verkaufsförderung



Musterkoffer  
ACO Self® Entwässerung  
(inkl. Muster)

Art.-Nr. 10844  
350,00 Euro



Lagerkonzept  
ACO Self® Baukastensystem  
(ohne Produkte)

Art.-Nr. 10716  
650,00 Euro

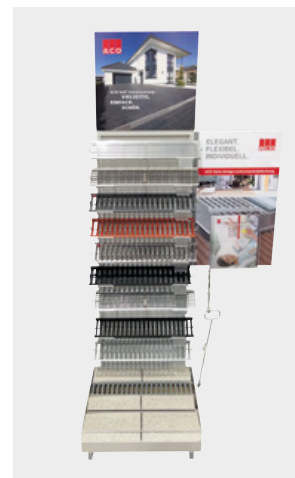

Musterstander  
ACO Self® Roste  
(inkl. Muster, ohne Pflastersteine)

Art.-Nr. 10755  
250,00 Euro

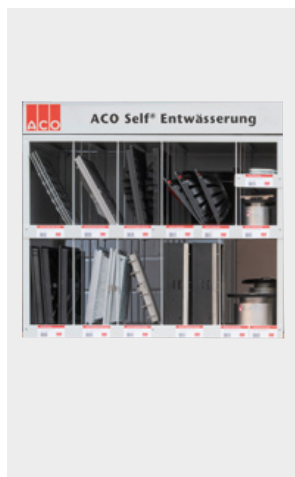

Lagerkonzept  
ACO Self® Europoint  
(ohne Produkte)

Art.-Nr. 319681  
350,00 Euro

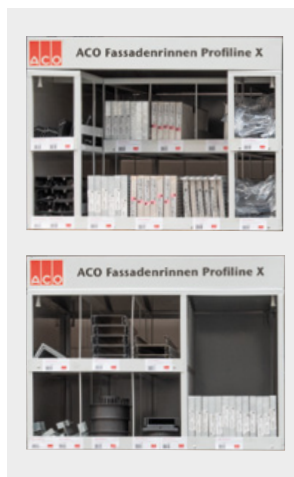

Lagerkonzept  
ACO Fassadenrinnen  
Profiline X  
(ohne Produkte)

650,00 Euro



Muster in Originalgröße  
ACO Rain4me Flachtank  
(inkl. witterungsbeständigem  
Aufkleber)

Art.-Nr. 103705  
500,00 Euro



Thekenaufsteller  
ACO Rain4me  
Regenwassernutzung  
(inkl. Prospekte)

Art.-Nr. MA 5255  
Auf Anfrage



**Palettenmantel  
ACO Self® Rasenwaben**  
(ohne Produkte)

Art.-Nr. 80640  
250,00 Euro



**Palettenmantel  
ACO Kiesstabilisierung**  
(ohne Produkte)

Art.-Nr. 281077  
250,00 Euro



**Muster  
ACO Kiesstabilisierung**  
(inkl. Muster)

Art.-Nr. 3000463  
50,00 Euro

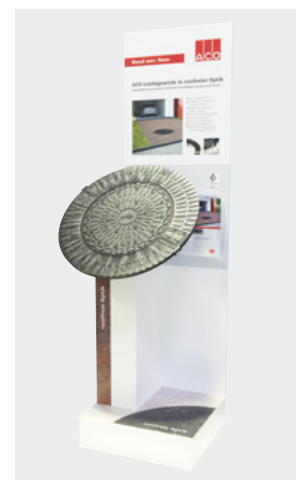

**Musterständer  
ACO Schachtabdeckung SAKU**  
(inkl. Muster)

Art.-Nr. 0M410  
250,00 Euro

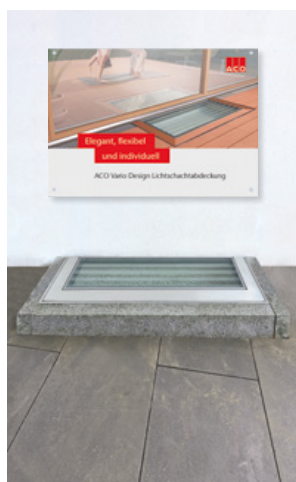

**Präsentationseinbau  
ACO Vario Design-  
Lichtschachtabdeckung**  
(inkl. Muster und Plakat)

Auf Anfrage

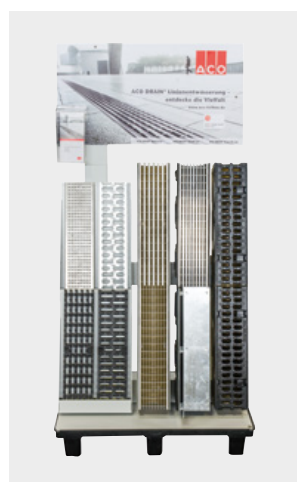

**Präsentationsständer  
ACO DRAIN® Linienent-  
wässerung**  
(mit Multiline Seal in, Xtra-  
Drain, PowerDrain)

Art.-Nr. 0M048  
350,00 Euro

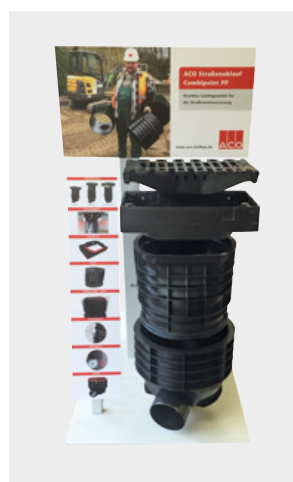

**Präsentationsständer ACO  
Combipoint PP**  
(mit Aufsatz 300x500)

Art.-Nr. 0M257  
350,00 Euro

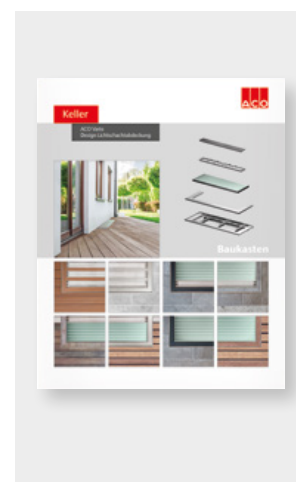

**Musterwände  
auf Wunsch**  
(individuell angefertigt,  
inkl. Muster möglich)

Auf Anfrage

## Präsentationsanhänger



1. Tag ..... 300,00 Euro

ab dem 2. Tag/  
Nutzungstag ..... 150,00 Euro

(inkl. Anlieferung und Abholung)

## Miniaturmodelle



Miniaturmodell ACO Straßenablauf Combipoint PP  
im Maßstab 1:10



Miniaturmodell ACO Blockversickerung Stormbrixx SD  
und HD im Maßstab 1:10

## Downloadbereich



Aktuelle Preislisten



Einbauanleitungen

GaLaBau-Broschüre

Der Downloadbereich vermittelt Ihnen einen praktischen Überblick über alles was wir für Sie bereit halten. Entweder gleich downloaden oder direkt online recherchieren!

- Preislisten
- Prospekte
- Ausschreibungstexte
- BIM-Daten
- Einbauanleitungen
- Formulare und Auslegungshilfen
- Leistungserklärungen
- Standarddetails
- Technische Zeichnungen
- Wärmebrückenkatalog und  $U_w$ -Werte
- Zulassungen und Zertifikate



[www.aco.de/downloads](http://www.aco.de/downloads)

Hier finden Sie alle aktuellen Dokumente zum kostenlosen Download.

# Kontakt



**Wir  
werden  
eins!**

GaLaBau | Tiefbau | Keller

**ACO GmbH**

## Mit voller Vertriebspower für Sie da

Aus den beiden bestehenden Vertriebsgesellschaften ACO Hochbau Vertrieb GmbH und ACO Tiefbau Vertrieb GmbH wird ab 1. Mai 2023 die ACO GmbH. Als eine starke Einheit werden wir mit voller Vertriebspower, gemeinsam mit unseren Handelspartnern, die Präsenz im Markt noch weiter verstärken.

Finden Sie Ihren persönlichen  
Ansprechpartner:

**[www.aco.de/kontakt](http://www.aco.de/kontakt)**



**kundencenter@aco.com**  
Telefon: 04331 354-700

Keine Frage bleibt  
unbeantwortet!



# Werkstoff Polymerbeton

Die besondere Materialzusammensetzung und modernste Fertigungstechnologien verleihen dem ACO Polymerbeton sein herausragendes Eigenschaftsprofil. ACO Polymerbetonprodukte verfügen z. B. bei vergleichbarer Dichte über wesentlich höhere Festigkeitswerte und ein geringeres Gewicht als vergleichbare Betonprodukte.



Polymerbeton

Eine Idee besser

## Werkstoff-Know-how und Fertigungstechnologie

### Frost-Tausalz-Beständigkeit

Polymerbeton erfüllt die Anforderungen der DIN 1045-2 (Anwendungsregeln zu DIN EN 206-1) an die mittlere Abwitterung und die innere Schädigung. Polymerbeton wird der Expositionsklasse XF 4 zugeordnet.

### Chemikalienbeständigkeit

Gemäß der ACO Beständigkeitsliste ist Polymerbeton ohne zusätzliche Beschichtungen beständig gegenüber aggressiven Medien und sogar unter extremen Bedingungen vielseitig und dauerhaft einsetzbar. So ist er beständig gegen gängige Enteisungsmittel und resistent gegen biogene Schwefelsäure. Es kommt zu keiner Kontamination.

### Brandbeständigkeit

Ein wichtiges Kriterium für die Anwendung von Polymerbeton im Tunnel ist die Klassifizierung „nicht brennbar“. Die Polymerbeton-Sondermischung für Tunnelrinnen erfüllt die Vorgaben der ZTV-ING und der RABT.

### Fertigteilegewicht

Aufgrund wesentlich höherer Festigkeitswerte bei einer vergleichbaren Dichte sind ACO Polymerbetonprodukte bei gleicher Belastbarkeit leichter als klassische Betonprodukte. Das geringe Gewicht von ACO Bauelementen aus Polymerbeton vereinfacht die Handhabung, den Einbau, reduziert Kosten und schont Ressourcen, insbesondere beim Transport.

### Undurchlässigkeit

Polymerbeton hat eine Wassereindringtiefe von 0 mm, ist also absolut dicht. Aufschlagendes Wasser fließt schnell ab, Frostschäden sind ausgeschlossen.

### Hydraulische Leistung

Die glatte Oberfläche von Polymerbeton lässt Wasser und Schmutzpartikel in der Rinnensohle schnell abfließen und ist leicht zu reinigen. Dies wird auch durch die hohe hydraulische Leistung des V-Querschnitts unterstützt.

### Recyclingfähigkeit

Polymerbeton trägt durch seine extreme Langlebigkeit zur Abfallvermeidung bei. Er lässt sich dem Recyclingprozess zuführen und wird dem Abfallschlüssel 17 0107 (Gemische aus Beton, Ziegel, Fliesen und Keramik) gem. „Verordnung über das Europäische Abfallverzeichnis“ für mineralische Abfälle zugeordnet.

**Hinweis:** Bei durchgefärbten Polymerbetonprodukten der Systeme ACO Monoblock (z. B. in Anthrazit) und ACO KerbDrain (z. B. in Betongrau) kann es nach dem Einbau infolge von Witterungseinflüssen zu leichten farblichen Ausbleichungen an der Oberfläche kommen. Diese rein optischen Veränderungen beeinflussen in keiner Weise die Funktion oder die Belastbarkeit der Produkte und stellen somit keinen Mangel dar. Ähnliche Veränderungen kennt man von Asphaltbelägen. Besonders in ästhetisch anspruchsvollen Anwendungsbereichen empfiehlt es sich, die zu erwartenden Veränderungen schon bei der Planung zu berücksichtigen.

## Werkstoff-Know-how und Fertigungstechnologie

### Qualitätsprodukte durch Qualitätssicherung

ACO ist ein zertifiziertes Unternehmen nach der DIN EN ISO 9001. Die Rohstoffe des Polymerbetons unterliegen einer strengen Spezifikation und ständigen Qualitätsüberwachung. Zusätzlich zur Eigenüberwachung gemäß DIN EN 1433 erfolgt eine regelmäßige Produktprüfung und Fremdüberwachung durch die niederländische Kiwa. Typprüfungen gemäß europäischer Bauprodukteverordnung 305/2011 und DIN EN 1433 erfolgen durch das MPI Nord bzw. den BAU-ZERT.

Im Zuge der ACO Nachhaltigkeitsstrategie ist es unser erklärtes Ziel, die Umweltbilanz ständig zu verbessern. Dies wird auf Basis eines zertifizierten Umwelt-Management-Systems gemäß DIN EN ISO 14001 erfüllt. Die Standorte Bündelsdorf und Reith sind entsprechend zertifiziert.

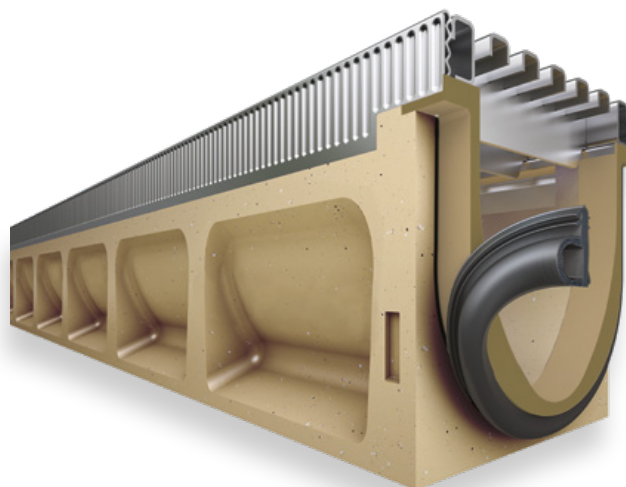

### Qualität beginnt beim Werkstoff

ACO Polymerbeton besteht zum überwiegenden Teil aus natürlich vorkommenden mineralischen Rohstoffen, wie z. B. Quarz, Basalt und Granit. Sie werden in Form von Sanden und Kiesen bestimmter Korngrößenzusammensetzungen (Sieblinien) mit einer Kunstharzmatrix gebunden.

Für Beton fordert die DIN EN 1433 im Zusammenhang mit der nationalen Vornorm V 19580 aufgrund der Wasseraufnahme des Werkstoffs und der hiesigen klimatischen Bedingungen den Nachweis der höchsten Qualitätsstufe „W“. Aufgrund seiner hervorragenden Materialeigenschaften erfüllt Polymerbeton diese Anforderungen und eine besondere Kennzeichnung ist nicht erforderlich.

### Eigenschaftsprofil

- Biegezugfestigkeit: > 22 N/mm<sup>2</sup>
- Druckfestigkeit: > 90 N/mm<sup>2</sup>
- Elastizitätsmodul: ca. 25 kN/mm<sup>2</sup>
- Dichte: 2,1 – 2,3 g/cm<sup>3</sup>
- Wassereindringtiefe: 0 mm
- Chemikalienbeständigkeit: hoch
- Rautiefe: ca. 25 µm
- Brandverhalten: nicht brennbar
- Wasserdichtigkeit: 4 bar
- Abriebverhalten: 0,81 mm

## Werkstoffe für Entwässerungsrinnen im Vergleich

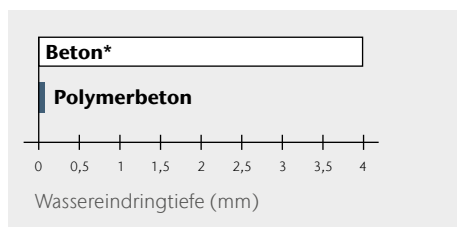

Wassereindringtiefe (DIN 4281) nach 72 Stunden

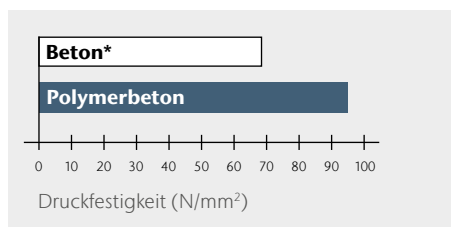

Druckfestigkeiten

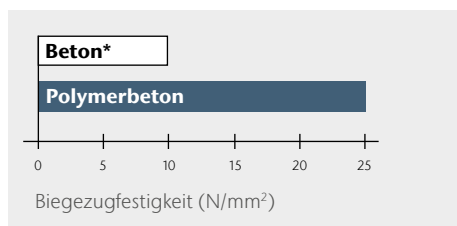

Biegezugfestigkeiten

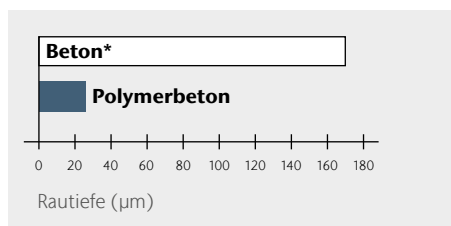

Mittlere Rautiefen von Entwässerungsrinnen

\* Beton zur Verwendung gemäß DIN EN 1433

## ACO Polymerbeton Beständigkeitsliste

ACO Polymerbeton ist ein reaktionsharzgebundenes Material, das mit quarzitäen Füllstoffen (bis 8 mm) hochgradig angereichert ist. Die Angaben beziehen sich auf das jeweils angegebene Medium, in reiner und ungemischter Form in der angegebenen Konzentration, bei Raumtemperatur (RT, 23 °C). Bei Abweichung ist Rücksprache erforderlich. Die Angaben basieren auf umfangreichen Untersuchungen des Polymer-Instituts in Flörsheim, eines von der Bundesanstalt für Materialforschung und -prüfung (BAM) akkreditierten Forschungsinstituts für polymere Baustoffe. Masterflex-Dichtstoff/Primer-System gemäß Kiwa BRL-K 781/01, mit allgemeiner bauaufsichtlicher Zulassung Z-74.6-48.

Medium (rein, ungemischt)	max. % Konzentration <sup>1)</sup>	Kurzzeitbelastung <sup>3)</sup> ACO Polymerbeton <sup>2)</sup> Dichtstoff/Primer	Langzeitbelastung <sup>4)</sup> ACO Polymerbeton <sup>2)</sup> Dichtstoff/Primer	Medium (rein, ungemischt)	max. % Konzentration <sup>1)</sup>	Kurzzeitbelastung <sup>3)</sup> ACO Polymerbeton <sup>2)</sup> Dichtstoff/Primer	Langzeitbelastung <sup>4)</sup> ACO Polymerbeton <sup>2)</sup> Dichtstoff/Primer
Prüfllüssigkeiten des Deutschen Instituts für Bautechnik (DIBt)				Benzol		+ -	+ -
DIBt-Nr. 1: Ottokraftstoff		+ +	+ +	Borsäure g.w.L.		+ +	- +
DIN 51 600, DIN 51 607				sec. Butanol		+ +	+ +
DIBt-Nr. 2.1: Flugkraftstoff		+ +	+ +	Calciumhydroxid g.w.L.		+ +	- +
50 Vol.-% Isooctan				Chevron Hyjet	+	+ +	+ +
50 Vol.-% Toluol				Chlorbenzotrifluorid		+ +	+ +
DIBt-Nr. 2.3: Düsenkraftstoff Jet-A1		+ +	+ +	Chlorsäure	5 %	+ (+)	- (+)
Nato-Code F-34/F-35				Chromsäure	5 %	+ +	+ +
DIBt-Nr. 3: Prüfgemisch A 20/NP II		+ +	+ +	Chromsäure	10 %	+ +	- +
DIBt-Nr. 4: 10 Vol.-% Methylnaphthalin		+ +	+ +	Dieselmkraftstoff	+	+ +	+ +
60 Vol.-% Toluol				Eisen(II)-sulfat	20 %	+ +	+ +
30 Vol.-% Xylol				Essigsäure	30 %	+ +	- (+)
DIBt-Nr. 4a: 30 Vol.-% Benzol		+ +	+ (+)	Ethanol		+ +	+ +
10 Vol.-% Methylnaphthalin				Ethylacetat		+ +	+ -
30 Vol.-% Toluol				Ethylendiamin		+ -	+ -
30 Vol.-% Xylol				FAM-Prüfllüssigkeit A		+ +	+ +
DIBt-Nr. 4b: gemäß TRbF 401/2,		+ +	+ +	FAM-Prüfllüssigkeit B		+ +	+ +
Abs. 3.1.8				Flusssäure	5 %	+ +	+ +
DIBt-Nr. 5: 48 Vol.-% Isopropanol		+ +	+ +	Heizöl EL		+ +	+ +
48 Vol.-% Methanol				Hexafluorkieselsäure	10 %	+ +	+ +
4 Vol.-% Wasser				n-Heptan		+ +	+ +
DIBt-Nr. 5a: Methanol		+ +	- +	n-Hexan		+ +	+ +
DIBt-Nr. 6: Trichlorethylen		+ -	- -	Hydrauliköl Donax TM		+ +	+ +
DIBt-Nr. 6b: Monochlorbenzol		+ -	+ -	Isooctan		+ +	+ +
DIBt-Nr. 7: 50 Vol.-% Ethylacetat		+ +	+ +	Kaliumhydroxid	20 %	- +	- -
50 Vol.-% Methylisobutylketon				p-Kresol gwL		(+) +	(+) -
DIBt-Nr. 7a: 50 Vol.-% Acetophenon		+ -	+ -	Methylamin		+ -	- -
50 Vol.-% Salicylsäuremethylester				Methylethylketon		+ +	- +
DIBt-Nr. 8: Formaldehyd	35 %	+ +	+ +	Milchsäure	10 %	+ +	+ +
DIBt-Nr. 9: Essigsäure	10 %	+ +	- (+)	Mineralöl SAE 5 W 50 Shell		+ +	+ +
DIBt-Nr. 9a: 50 Vol.-% Essigsäure		+ +	+ -	Monochloressigsäure	10 %	+ +	+ -
50 Vol.-% Propionsäure				Natriumcarbonat	20 %	+ +	+ +
DIBt-Nr. 10: Schwefelsäure	20 %	+ +	+ +	Natriumhypochlorid	5 %	+ +	- +
DIBt-Nr. 11: Natronlauge	20 %	(+) +	- -	Natriumhypochlorid	5 %	+ +	- +
DIBt-Nr. 12: Natriumchlorid	20 %	+ +	+ +	n-Nonan		+ +	+ +
DIBt-Nr. 13: 30 Vol.-% n-Butylamin		+ +	+ -	Ottokraftstoff 95 - 98 OZ		+ +	+ +
35 Vol.-% Dimethylanilin				Oxalsäure g.w.L.		+ +	+ +
35 Vol.-% Triethanolamin				Phenol g.w.L.		+ +	+ -
DIBt-Nr. 14.1: 2 Gew.-% Marlophen		+ +	+ +	Phosphorsäure	20 %	+ +	- +
3 Gew.-% Protectol				Ricinusöl		+ +	+ +
95 Gew.-% Wasser				Salpetersäure	10 %	+ +	- (+)
DIBt-Nr. 14.2: 2 Gew.-% Marlupal 013/80		+ +	+ +	Salzsäure	10 %	+ +	- +
3 Gew.-% Texapon N 40				Schwefelsäure	40 %	+ +	+ +
95 Gew.-% Wasser				Tetrafluoroborsäure	20 %	+ +	- (+)
DIBt-Nr. 15a: Tetrahydrofuran		+ +	+ +	Toluol		+ (+)	+ -
Aceton		+ +	- +	Trichlortrifluorethan		+ +	+ +
Ameisensäure	10 %	+ +	- (+)	Triethylamin		+ +	+ +
Ammoniaklsg.	10 %	+ +	- (+)	Xylol		+ +	+ +
Anilin g.w.L.		+ +	+ -	Zitronensäure g.w.L.		+ +	
Anilin 10 % in Ethanol	10 %	+ +	+ -				

<sup>1)</sup> bei abweichenden Konzentrationen Rücksprache erforderlich

<sup>2)</sup> ACO Polymerbeton P = Polymerbeton mit Polyesterharz als Bindemittel  
Ausführung mit Vinylesterharz als Bindemittel bei besonders aggressiven  
Medien auf Anfrage lieferbar!

<sup>3)</sup> vorübergehende Einwirkung, Beseitigung innerhalb 72 Stunden

<sup>4)</sup> Dauerbelastung 42 Tage in Anlehnung an Bau- und Prüfgrundsätze des DIBt  
g.w.L. gesättigte wässrige Lösung

+ beständig  
(+) bedingt beständig, Rücksprache erforderlich

- unbeständig, Rücksprache erforderlich

Unsere anwendungstechnische Beratung in Wort, Schrift und durch Versuche erfolgt nach bestem Wissen, gilt jedoch nur als unverbindlicher Hinweis, auch in Bezug auf etwaige Schutzrechte Dritter, und befreit Sie nicht von der eigenen Prüfung der von uns gelieferten Produkte auf ihre Eignung für die beabsichtigten Verfahren und Zwecke. Anwendung, Verwendung und Verarbeitung der Produkte erfolgen außerhalb unserer Kontrollmöglichkeiten und liegen daher ausschließlich in Ihrem

Verantwortungsbereich. Sollte dennoch eine Haftung infrage kommen, so ist diese für alle Schäden auf den Wert der von uns gelieferten und von Ihnen eingesetzten Ware begrenzt. Selbstverständlich gewährleisten wir die einwandfreie Qualität unserer Produkte nach Maßgabe unserer Allgemeinen Geschäftsbedingungen.

## Hydraulische Vorteile des V-Querschnitts

Maßgeblichen Einfluss auf die hydraulische Leistungsfähigkeit einer Entwässerungsrinne hat die Kontur des Fließquerschnitts. In Kombination mit den glatten Innenoberflächen des ACO Polymerbetons bringt der V-Querschnitt erstaunliche Ergebnisse. Bei der Betrachtung der Regenereignisse der letzten Jahrzehnte lässt sich feststellen, dass ca. 85 % der Regenspenden im niedrigen Bereich liegen.

Um dieser Entwicklung Rechnung zu tragen, wurde der V-Querschnitt entwickelt. Der untere, engere Teil des Querschnitts sorgt schon bei wenig Wasser für deutlich höhere Fließgeschwindigkeiten und damit für einen optimierten Selbstreinigungseffekt. Gerade die Selbstreinigungskraft bei geringeren Regenspenden ist enorm wichtig, um dann bei einem

Starkregenereignis den vollen Abflussquerschnitt zur Verfügung zu haben. Dieses angepasste Entwässerungsprinzip hat sich bereits seit Jahrzehnten in der Kanalisations-technik mit den sogenannten Eiprofilen bewährt. Diese Profile haben gerade bei geringer Wasserführung eine höhere Füllhöhe und somit eine höhere Fließgeschwindigkeit bei gleichem Fließquerschnitt.

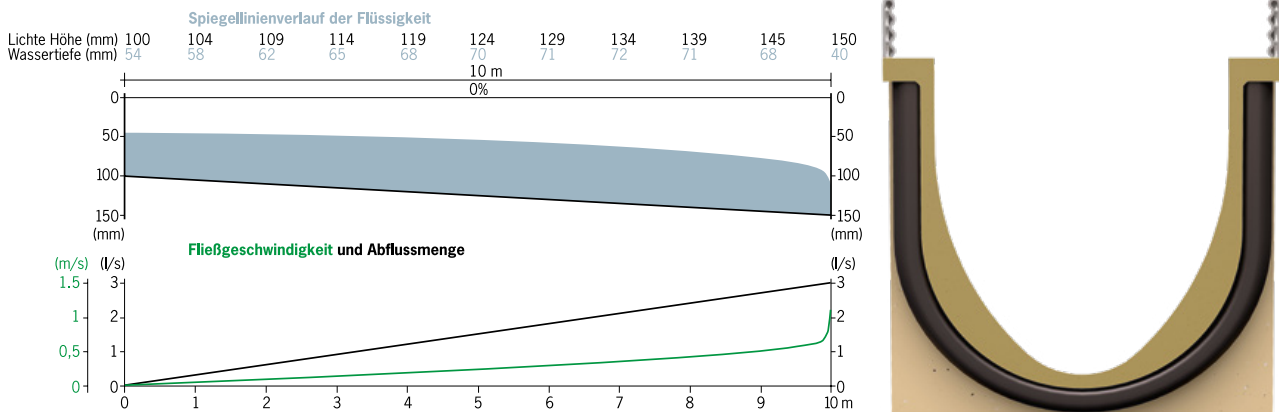



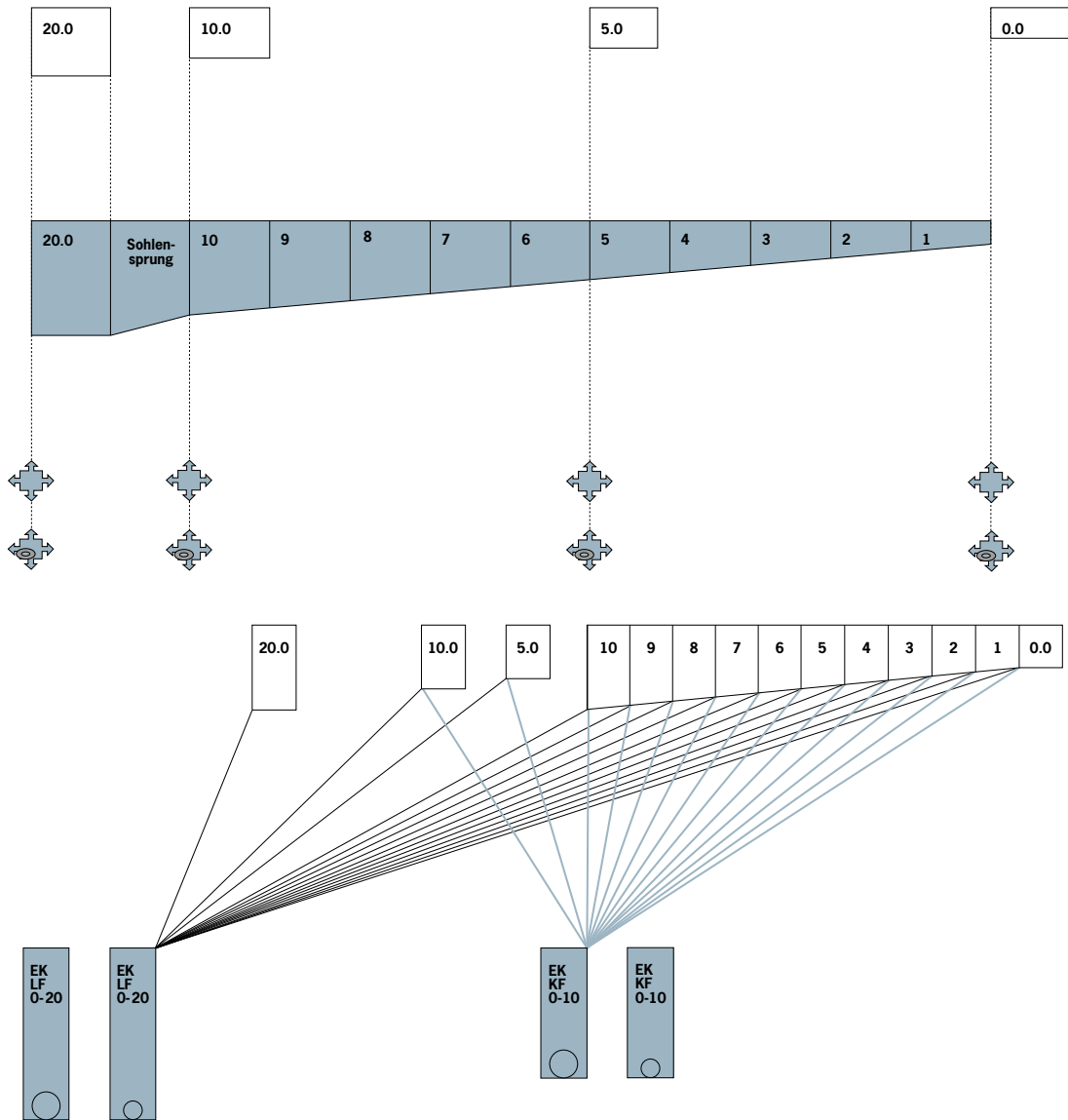

Der V-Querschnitt – verbesserte Hydraulik und Stabilität

Kunststoffentwässerungsrinnen von ACO haben vergleichbare hydraulische Eigenschaften wie das Pendant aus Polymerbeton, denn die bewährte Technik des V-Profiles wird auch für diese Rinnen verwendet.

## Systemstruktur am Beispiel Multiline V 100

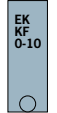
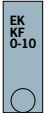

### Legende

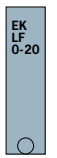
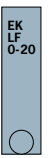
	1-m-Rinne Typ 0.0/5.0/10.0/20.0 Weitere Ausführungen mit Lippenlabyrinthdichtung (LLD) für senkrechten, flüssigkeitsdichten Rohranschluss: Typ LLD 0.0.2/5.0.2/10.0.2/20.0.2	
	1-m-Rinne mit 0,5% Gefälle Typ 1 – 10	
	0,5-m-Rinne mit Vorformung für Eck-, T-, Kreuzverbindung (Hinweis: Adapter für Eck-, T- und Kreuzverbindungen erforderlich) Typ 0.1/S.1/10.1/20.1	 
	0,5-m-Rinne mit Vorformung für Eck-, T-, Kreuzverbindung mit integrierter Lippenlabyrinthdichtung (LLD) für senkrechten, flüssigkeitsdichten Rohranschluss (Hinweis: Adapter für Eck-, T- und Kreuzverbindungen erforderlich) Typ LLD 0.2/5.2/10.2/20.2	 
		Einlaufkasten Kurzform 0,5 m Länge mit stufenlosem Anschluss der Höhen 0 – 10 und waagrechttem Ablauf DN/OD 110 oder 160 mit integrierter Lippenlabyrinthdichtung (nur für NW 100)
		Einlaufkasten Langform 0,5 m Länge mit stufenlosem Anschluss der Höhen 0 – 20 und waagrechttem Ablauf DN/OD 110 oder 160, mit integrierter Lippenlabyrinthdichtung

## Systemstruktur am Beispiel PowerDrain

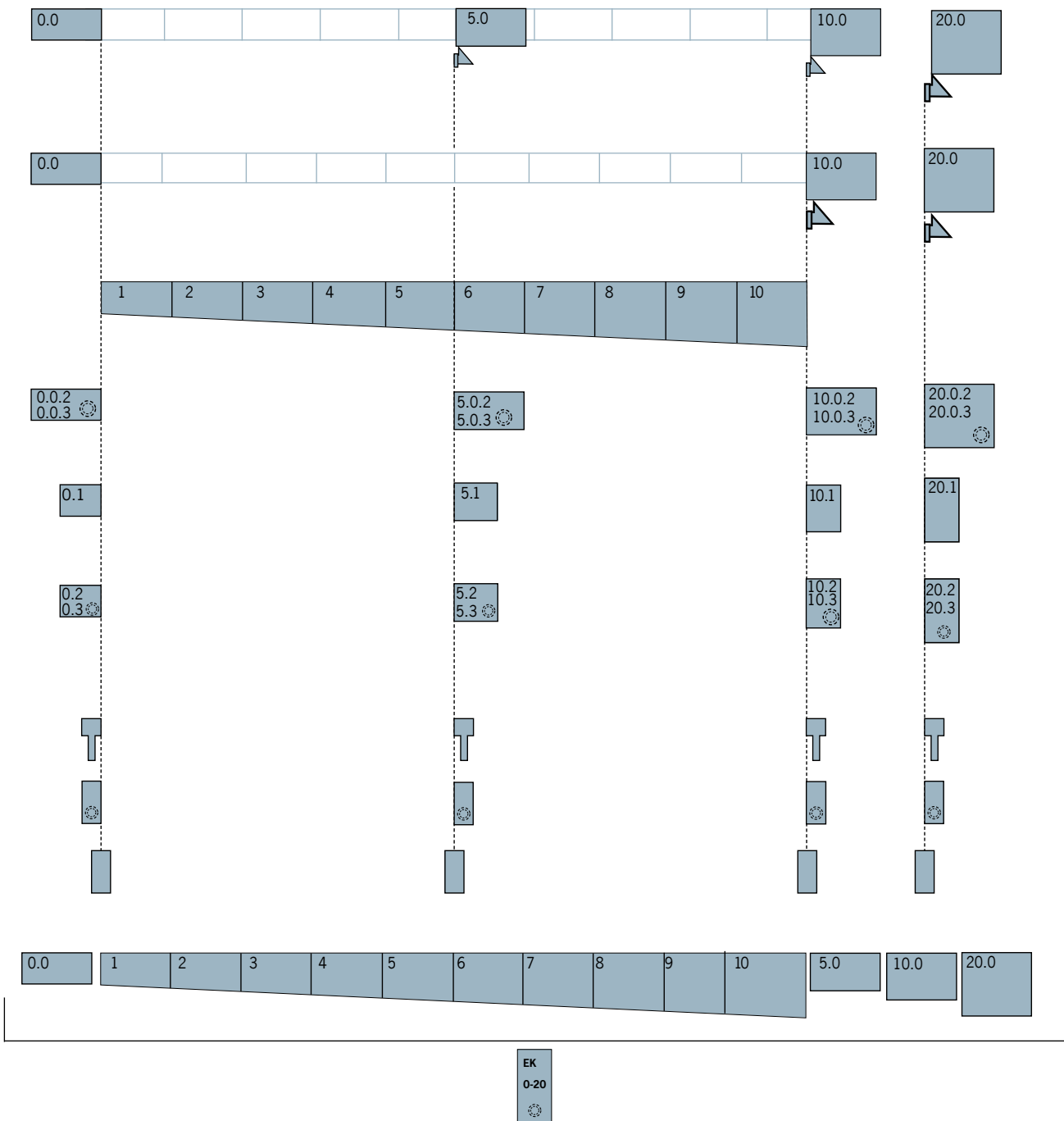

### Legende

■ Systemstruktur ist über alle Nennweiten gleich	Übergangsstück klein/groß
■ Gefälle 1 – 10 bei allen Nennweiten	Adapter für Fließrichtungswechsel
■ Geländegefälle	Stirnwand mit LLD oder eingegossenem PE-HD Rohrstützen
■ Sohlengefälle 1 – 10	Kombistirnwand für Rinnenanfang/-ende
■ Stufengefälle 0.0, 5.0, 10.0, 20.0	Einlaufkasten mit ausschneiderbarer Ausschnideschablone mit LLD DN/OD 110 oder 160 für Rinnenanfang/-ende oder mit eingegossenem PE-HD Rohrstützen
■ Flachrinnen	

1 m mit Lippenlabyrinthdichtung (LLD) oder eingegossenem PE-HD Rohrstützen	
0,5 m mit Vorformung	
0,5 m mit LLD oder eingegossenem PE-HD Rohrstützen	

# Verbrauch Dichtstoff für die Sicherheitsfalze (=SF) am Rinnenstoß

Artikelbezeichnung	1 Kartusche Dichtstoff 450 ml reicht für ca.	1 Dose Primer reicht für ca.	
<b>Rinntyp</b>			
V 100	0.0	16	120 SF
	5.0	14	
	10.0	12	
	15.0	10	
	20.0	9	
	Flach 6 cm	38	
	Flach 8 cm	30	
	Flach 10 cm	24	
V 150	0.0	11	100 SF
	5.0	10	
	10.0	9	
	15.0	8	
	20.0	7	
	Flach 12 cm	17	
V 200	0.0	8	80 bis 100 SF
	5.0	8	
	10.0	7	
	15.0	6	
	20.0	6	
V 300	0.0	5	60 bis 80 SF
	5.0	5	
	10.0	5	
	15.0	4	
	20.0	4	
V 400	0.0	2	40 SF
V 500	0.0	2	30 SF
V 75/100 P	0.0	16	120 SF
	5.0	13	
	10.0	11	
	20.0	8	
V 125/150 P	0.0	10	100 SF
	5.0	9	
	10.0	8	
	20.0	7	
	Flach 10 cm	16	
V 175/200 P	0.0	8	80 bis 100 SF
	5.0	7	
	10.0	6	
	20.0	5	
	Flach 12 cm	13	
V 275/300 P	0.0	5	
	5.0	5	
	10.0	4	
	20.0	4	
RD 100 V	0.0	6	120 SF
	20.0	1	
RD 200 V – LAU	0.0	2	120 SF
	20.0	1	
RD 300		1	25 SF

# Dienstleistungen

## Werkseitiges Verkleben von Stirnwänden und Einlaufkästen

Leistung	VPE/Stk.	EUR/Stk.
Verkleben NW 100/150 (inkl. Polyesterklebmasse)	1	41,25
Verkleben NW 200/300 (inkl. Polyesterklebmasse)	1	49,00

## ACO DRAIN® Zuschnitte und Bohrungen

nach technischer Prüfung, Preise gelten für Multiline, PowerDrain, KerbDrain sowie Monoblock Nennweite 100

Leistung	VPE/Stk.	EUR/Stk.
Schneiden eines Rinnenelements auf Baulänge, pro Schnitt, NW 100	1	70,50
Schneiden eines Rinnenelements auf Baulänge, pro Schnitt, NW 150	1	90,75
Schneiden eines Rinnenelements auf Baulänge, pro Schnitt, NW 200	1	123,25
Schneiden eines Rinnenelements auf Baulänge, pro Schnitt, NW 300	1	197,25
Schneiden eines Rinnenelements auf Gehrung (45°), pro Schnitt, NW 100	1	79,25
Schneiden eines Rinnenelements auf Gehrung (45°), pro Schnitt, NW 150	1	126,50
Schneiden eines Rinnenelements auf Gehrung (45°), pro Schnitt, NW 200	1	164,75
Schneiden eines Rinnenelements auf Gehrung (45°), pro Schnitt, NW 300	1	253,25
Bohren eines Rinnenelementes (nach Zeichnung)		
Bohrung DN/OD 70, DN/OD 110	1	43,50
Bohrung DN/OD 160	1	49,00
Bohrung DN/OD 200	1	61,50
andere Durchmesser auf Anfrage		

**Das Schneiden von Rosten auf Länge/Gehrung auf Anfrage.  
Für Maschenroste empfehlen wir das bauseitige Zuschneiden.**



# Werkstoff NEXITE®

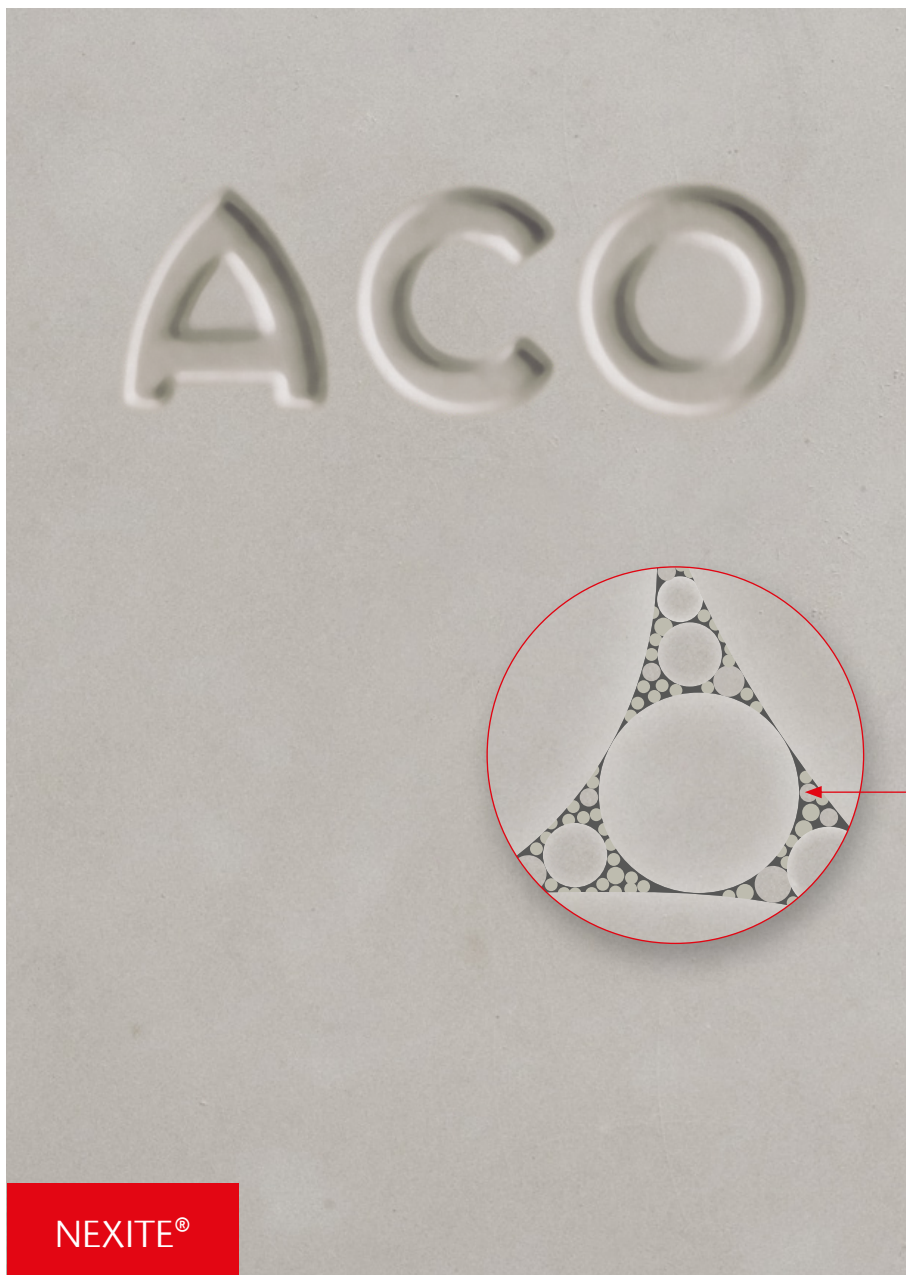

■ rein mineralische Feinstfüllstoffe mit optimaler Packungsdichte

## **NEXITE® Materialkenndaten**

- frost-, tausalz- und medienbeständig gemäß DIN EN 1433
- Druckfestigkeit > 90 N/mm<sup>2</sup>
- nicht brennbar
- umweltzertifiziert gemäß KIWA BRL 5070

Der neu entwickelte ACO Werkstoff NEXITE®, kurz NX, findet Verwendung in der ACO DRAIN® Entwässerungsrinne Multiline NX und verfügt aufgrund seines hohen Anteils an mineralischen Feinstfüllstoffen über eine hohe Packungsdichte für besondere Festigkeit und Belastbarkeit.

Die Bindemittel werden entsprechend der europäischen Richtlinie REACH zum Schutz der menschlichen Gesundheit und Umwelt eingesetzt. Dadurch unterstützen NEXITE® Produkte nachhaltiges Bauen in den Bereichen GaLaBau, Verkehrswege und Ingenieurbauwerke sowie Schwerlast.

NEXITE® ist zu 100 % recycelbar und kann in den natürlichen Stoffkreislauf zurückgeführt werden.



Online-Informationen  
[www.aco.de/nexite](http://www.aco.de/nexite)

## Qualität beginnt

## beim Werkstoff

„Als Marktführer ist ACO der Innovation verpflichtet. NEXITE® ist aufgrund seiner hohen Packungsdichte extrem standhaft gegenüber Druckbelastungen durch den Verkehr und Angriffen durch Umwelteinflüsse, wie verschmutztes Oberflächenwasser. Durch die KIWA, einen weltweit anerkannten Spezialisten für die Zertifizierung von Baustoffen und Bauprodukten, wurde NEXITE® umweltzertifiziert.“

Mit NEXITE® haben wir die ACO Multimaterialkompetenz zukunftsgerichtet ausgebaut und die ACO DRAIN® Familie um eine Materialvariante erweitert. NEXITE®. Beton. Rinnen weitergedacht“

Sebastian Danckert-Ebens  
Geschäftsführer ACO GmbH



# NEXITE

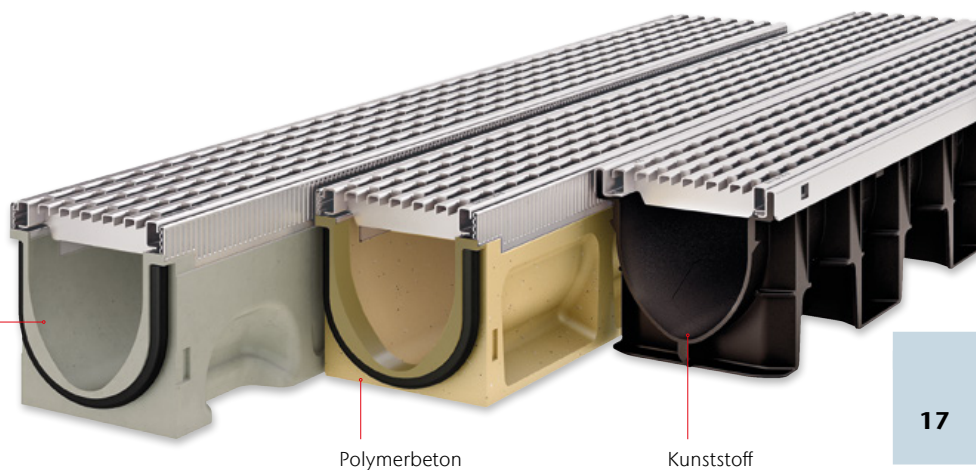

# Werkstoff Kunststoff

Bauelemente aus Kunststoff bieten die größtmögliche Gestaltungsfreiheit in Form und Funktion. Dieses Potenzial nutzen wir, um aufwendige Werkstoffkombinationen und Fügevorgänge zu vermeiden und an ihrer Stelle intelligente Lösungen „aus einem Guss“ zu entwickeln. Die bei ACO verwendeten Kunststoffe zeichnen sich ebenso durch ihre hohe Bruchfestigkeit aus wie durch ihre hervorragende Beständigkeit gegen Umwelteinflüsse. Einfache Bearbeitungsmöglichkeiten und das niedrige Gewicht begründen die überragende Benutzerfreundlichkeit unserer Kunststofflösungen.



Kunststoff

Innovativ und flexibel

## Werkstoff-Know-how und Fertigungstechnologie

### Recyclingfähigkeit

ACO Kunststoffrinnen sind zu 100% recyclingfähig und werden zum größten Teil aus Recyclingmaterial hergestellt. Dies schont die Umwelt und hält die Kosten für den Endverbraucher so gering wie möglich.

### Oberflächengüte

Die selbst im Vergleich zu Polymerbeton besonders glatte Oberfläche verleiht dem Wasser eine hohe Strömungsgeschwindigkeit und verhindert das Anhaften von Schmutzpartikeln. Dadurch werden Geruchsemissionen vermieden.

### Undurchlässigkeit

Die porenfreie Oberfläche verhindert das Eindringen von Wasser und vielen anderen Flüssigkeiten.

### Gewicht

ACO Kunststoffrinnen und -roste besitzen ein extrem geringes Bauteilgewicht, wodurch sich folgende Vorteile ergeben: leichte Montage und Handhabung, geringe Transportkosten, einfache Lagerhaltung.

### Korrosionsbeständig

Langlebigkeit durch Korrosionsbeständigkeit.

### Bruchsicher

Die eingesetzten Kunststoffe besitzen eine sehr hohe Schlagzähigkeit, gepaart mit einer exzellenten Festigkeit. Aufgrund dieser Eigenschaften sind die ACO Kunststoffrinnen außerordentlich bruchsicher.

### Chemikalienbeständig

Die verwendeten Kunststoffe weisen eine gute Chemikalienbeständigkeit auf und können daher in vielen Bereichen eingesetzt werden.



ACO Kunststoffproduktion in Büdelsdorf/Rendsburg



XtraPoint



Combipoint PP

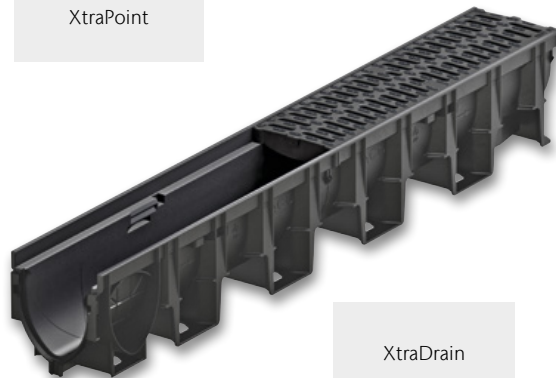

XtraDrain

# Werkstoff Gusseisen

Qualität und Zuverlässigkeit:

Gussprodukte des ACO Programmes werden in der unternehmenseigenen Gießerei ACO Guss GmbH hergestellt. Sie unterliegen strengen Qualitätskontrollen. Die Produktion wird vom Materialprüfamt Kaiserslautern nach einschlägigen Normen fremdüberwacht.



Qualität für alle Ansprüche

## ACO Gießertechnik auf höchstem Niveau

### ACO Guss – für alle Ansprüche die richtige Qualität

Wenn handwerkliches Können bei ACO gefragt ist, greifen wir selbstbewusst auf viele Generationen fundierter Gießereierfahrung zurück – und kombinieren sie mit modernster Technologie. Mit modernen Mittelfrequenz-Schmelzbetrieben an unseren Standorten produzieren wir Grauguss mit Lamellengraphit sowie Sphäroguss mit Kugelgraphit. Bereits vor der eigentlichen Fertigung des Gussteils werden am Computer Gieß- und Erstarrungssimulationen vorgenommen, um das technische Design und den Fertigungsprozess zu optimieren. ACO Know-how, gepaart mit der langjährigen Erfahrung eines Marktführers, zeichnet unsere Produkte für den Tiefbau sowie die Haus- und Entwässerungstechnik aus. Die Produkte sind von hervorragender Qualität, die Gebrauchseigenschaften werden ständig verbessert.

### Was ist der bessere Werkstoff?

Beim Kanalguss hat sich sowohl Gusseisen mit Lamellengraphit (Grauguss GG) EN-GJL nach DIN EN 1561 als auch Gusseisen mit Kugelgraphit (Kugelgraphitguss GGG) EN-GJS nach DIN EN 1563 bewährt.

Beide Werkstoffe zeichnen sich durch hohe Korrosionsbeständigkeit und nahezu unbegrenzte Formgebungsmöglichkeiten aus. Grauguss hat aufgrund seiner Gefügestruktur hervorragende dämpfende Eigenschaften. Kugelgraphitguss weist im Vergleich zu Grauguss wesentlich höhere Festigkeits- und Dehnungswerte auf. Er eignet sich deshalb besonders für Anwendungsbereiche, in denen hoch belastete Teile mit geringem Eigengewicht gefordert werden. Beide Werkstoffe haben also werkstoffspezifische Vorteile. Die Frage lautet deshalb nicht: „Was ist der bessere Werkstoff?“, sondern: „Was ist für den jeweiligen Anwendungsfall der optimale Werkstoff?“ ACO kann in eigenen Gießereien mit Schmelzanlagen auf neuestem technischen Stand beide Werkstoffe herstellen und verarbeiten.



Moderne Mittelfrequenz-Induktions-Schmelzöfen, ACO Kaiserslautern

### Gusseisen mit Lamellengraphit (Grauguss GG) EN-GJL nach DIN EN 1561

- Hohe Korrosionsbeständigkeit gegen Abwasser, Taumittel und sonstige Umwelteinflüsse
- Hohe Druckfestigkeit 600 bis 1.080 N/mm<sup>2</sup>
- Optimale Dämpfungseigenschaften
- Zugfestigkeit 100 bis 350 N/mm<sup>2</sup>
- Geringe Bruchdehnung, geringe elastische Verformung
- Aufgrund dieser Eigenschaften ist Grauguss der ideale Werkstoff für Rahmen von Schachtabdeckungen und Aufsätzen.

### Gusseisen mit Kugelgraphit (Kugelgraphitguss GGG) EN-GJS nach DIN EN 1563

- Hohe Korrosionsbeständigkeit gegen Abwasser, Taumittel und sonstige Umwelteinflüsse
- Hohe Druckfestigkeit 700 bis 1.150 N/mm<sup>2</sup>
- Mäßige Dämpfungseigenschaften
- Hohe Zugfestigkeit 350 bis 900 N/mm<sup>2</sup>
- Große Bruchdehnung, große elastische Verformung
- Aufgrund dieser Eigenschaften ist Kugelgraphitguss der optimale Werkstoff für hochbelastbare Deckel und Roste von Schachtabdeckungen und Aufsätzen mit geringem Gewicht.

## „Naturbelassener“ Guss

Umweltschutz ist ein Thema dem sich niemand verschließen kann, auch Hersteller von Schachtabdeckungen und Aufsätzen für die Entwässerung von Verkehrsflächen nicht. Produkte für die Entwässerung von Verkehrsflächen werden in der Regel aus Gusseisen hergestellt.

Gusseisen hat sich als Werkstoff im Bereich der Verkehrsflächenentwässerung seit Jahrzehnten bewährt. Dies ist nicht zuletzt auf seinen hohen Korrosionswiderstand zurückzuführen. Stahl eignet sich aufgrund seiner Verform- und Schweißbarkeit eher für Sonderabdeckungen in kleinen Stückzahlen.

Im Vergleich zu Gusseisen haben üblicherweise verwendete Baustähle jedoch einen deutlich niedrigeren Korrosionswiderstand. Um kurzfristige Schäden und Schwächung der Konstruktion durch Korrosion zu vermeiden ist beim Einsatz von Stahl im Entwässerungsbereich ein wirksamer Korrosionsschutz durch Beschichtung entscheidend. Ungünstig dabei ist: Bei Verwendung von beschichteten Schachtabdeckungen und Aufsätzen sind Schäden an der Beschichtung praktisch unvermeidbar. Die Schutzwirkung einer Beschichtung kann nur so gut wie die schwächste Stelle dieser sein, d. h. zur Erhaltung eines effektiven Korrosionsschutzes ist eine kontinuierliche Überwachung der Schutzschicht und Beseitigung von Beschädigungen durch Nachbesserungen erforderlich. Dies erhöht den Wartungsaufwand erheblich. Im Gegensatz dazu bildet sich nach anfänglichem „Anrosten“ bei Gusseisen bei der oberflächlichen Oxidation eine Schutzschicht die haupt-

sächlich auf Graphit und Perlit beruht. Diese Schutzschicht verhindert das weitere Eindringen von Rost. Auch gegen äußere Einflüsse, wie z. B. Salzlösungen, die im Winter durch den Einsatz von Streusalz entstehen, ist Gusseisen praktisch unempfindlich. Eine Beschichtung aus Gründen des Korrosionsschutzes ist somit nicht erforderlich!

Die Beschichtung von Schachtabdeckungen und Aufsätzen aus Gusseisen für die Entwässerung von Verkehrsflächen hat somit nur eine optische Funktion.

Wird aus optischen Gründen eine Beschichtung aufgebracht, ist zu beachten, dass diese insbesondere im Bereich der Verkehrsfläche nicht dauerhaft ist und in regelmäßigen Abständen erneuert werden sollte, um die Optik zu erhalten. Ein Verzicht schont somit nicht nur die Umwelt sondern reduziert zudem die Unterhaltskosten.

Der Verzicht auf eine Oberflächenbeschichtung von Gusseisernen Schachtabdeckungen und Aufsätzen für die Entwässerung von Verkehrsflächen ist normkonform, siehe dazu auch z. B. DIN EN124, DIN 1229, DIN 19584 usw. Beschichtungen aus optischen Gründen sind bei Entwässerungsgegenständen aus Gusseisen eher die Ausnahme. Für den Fall der Verwendung von Beschichtungen aus optischen Gründen sind bei gütegeschützten Produkten nach der Güterichtlinie RAL GZ 692 dabei keine Farben und Lacke mit wassergefährdenden Stoffen zulässig. Ein zertifiziertes Umweltmanagementsystem nach DIN EN ISO 14001 ist unabdingbar!

# Werkstoff Stahl/Edelstahl

Sowohl die Verarbeitung von Stahl als auch von Edelstahl ist eine Kernkompetenz von ACO in den verschiedenen Produktionsstätten der ACO Gruppe weltweit. Hohe Investitionssummen stellen sicher, dass unsere Produktionsstätten stets auf dem neuesten Stand der Technik sind. Die hohe Qualifikation der Facharbeiter sorgt für eine hochwertige Produktqualität. Eigene Anlagen zum Oberflächenschutz sowie zur Oberflächenveredelung kommen unter anderem bei der Produktion der ACO Drainlock Roste zum Einsatz.



Stahl/Edelstahl

Anspruchsvolle Bauteile

## Verzinkter Stahl

Der Korrosionsschutz von verzinkten Stahlbauteilen ist neben der Dicke der Zinkschicht auch von vielen äußeren Einwirkungen abhängig: direkter Kontakt mit kalkhaltigen oder zementgebundenen Stoffen (z. B. Beton, Estrich oder Vergussmörtel) zerstört und löst die Zinkschicht allmählich auf. Kondenswasser (Schwitzwasser) greift Zink und verzinkte Oberflächen ebenfalls an und kann zur Korrosion der Zinkschicht selbst führen, auch bekannt als Weißrost.

## Edelstahl

Selbst bei sogenannten nichtrostenden Stählen (Edelstahl) kann es zu verschiedenen Arten von Korrosion kommen. In Verbindung mit unedleren Metallen ist die Möglichkeit von Kontaktkorrosion gegeben. Besonders in überdachten Bereichen kann durch Fremdatome aus der Umgebungsluft Korrosion entstehen, wenn diese nicht selbstständig durch Regenwasser regelmäßig abgespült werden. Die Auswahl der passenden Materialgüte ist unbedingt in Abhängigkeit der Umwelteinflüsse zu wählen. Die gängigste nichtrostende Stahlsorte ist WNr. 1.4301 (X5CrNi18-10), auch V2A genannt. Dieser Edelstahl ist jedoch unbeständig gegenüber Chloridionen. Bei häufigem Kontakt mit Streusalz oder Einsatz in Schwimmbädern oder in Meeresumgebung eignet sich WNr. 1.4401 (X5CrNiMo17-12-2), auch V4A genannt, besser.

# Werkstoff Beton

Im Bereich des Behälterbaus für die Abscheide- und Entwässerungstechnik spielt der Werkstoff Beton eine entscheidende Rolle. ACO Behälter für die Entwässerungstechnik werden aus einem hoch wasserundurchlässigen Beton gefertigt, besitzen eine sehr hohe Widerstandsfähigkeit und Standsicherheit.



Beton

Langlebig und sicher

## Lösungen für die Entwässerung und Behandlung von Wasser

Die Behälter können als Abscheider, Pumpstation, Havariesystem oder Sonderschacht eingesetzt und auch zusätzlich mit einer Kunststoffbeschichtung oder -auskleidung versehen werden. ACO Behälter aus Beton sind somit eine langlebige Lösung für die Entwässerung und Behandlung von Wasser.

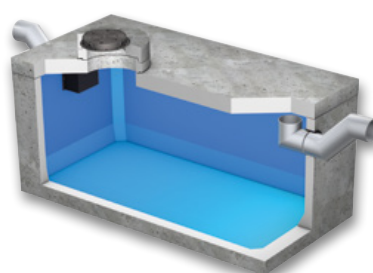

Havariesystem

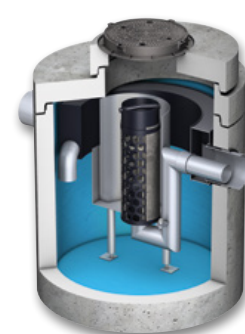

Abscheider





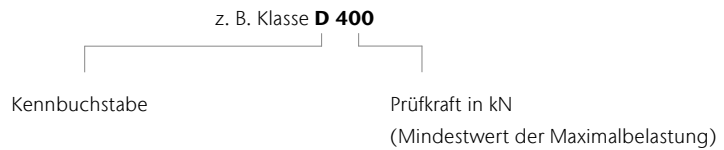

# Klassen

Entsprechend der Verwendung werden Rinnen bzw. Aufsätze und Abdeckungen in verschiedene Klassen eingeteilt.









## Linienentwässerung

### Definition der Klassen nach DIN EN 1433

	Klasse A 15 <sup>1)</sup>	Verkehrsflächen, die ausschließlich von Fußgängern und Radfahrern benutzt werden, und vergleichbare Flächen, z. B. Grünflächen
	Klasse B 125 <sup>1)</sup>	Gehwege, Fußgängerbereiche und vergleichbare Flächen, PKW-Parkflächen und Parkdecks
	Klasse C 250 <sup>1)</sup>	Im Bordrinnenbereich von Straßen, Gehwegen und Seitenstreifen von Straßen
	Klasse D 400 <sup>1)</sup>	Fahrbahnen von Straßen, auch Fußgängerstraßen, Parkflächen und vergleichbare befestigte Verkehrsflächen (z. B. BAB-Parkplätze)
	Klasse E 600 <sup>1)</sup>	Nicht öffentliche Verkehrsflächen, die mit besonders hohen Radlasten befahren werden, z. B. Verkehrswege in Industriebetrieben
	Klasse F 900 <sup>1)</sup>	Besondere Flächen, z. B. Flugbetriebsflächen von Verkehrsflughäfen

## Abdeckungen und Aufsätze

### Zuordnung der Klassen zu den Einbaustellen gemäß DIN EN 124-1

	Gruppe 1 (mindestens Klasse A 15) <sup>2)</sup>	Verkehrsflächen, die ausschließlich von Fußgängern und Radfahrern benutzt werden können
	Gruppe 2 (mindestens Klasse B 125) <sup>2)</sup>	Gehwege, Fußgängerzonen <sup>1)</sup> und vergleichbare Flächen, Pkw-Parkflächen und Pkw-Parkdecks
	Gruppe 3 (mindestens Klasse C 250) <sup>2)</sup>	Für Aufsätze im Bordrinnenbereich, der, gemessen ab Bordsteinkante, maximal 0,5 m in die Fahrbahn und 0,2 m in den Gehweg hineinreicht
	Gruppe 4 (mindestens Klasse D 400) <sup>2)</sup>	Fahrbahnen von Straßen (auch Fußgängerstraßen), Seitenstreifen von Straßen und Parkflächen, die für alle Arten von Straßenfahrzeugen zugelassen sind
	Gruppe 5 (mindestens Klasse E 600) <sup>2)</sup>	Flächen, die mit hohen Radlasten befahren werden, z. B. Dockanlagen, Flugbetriebsflächen
	Gruppe 6 (mindestens Klasse F 900) <sup>2)</sup>	Flächen, die mit besonders hohen Radlasten befahren werden, z. B. Flugbetriebsflächen

<sup>1)</sup>Prüfkraft (kN) nach DIN EN 1433

<sup>2)</sup>Bereich, der dem Fußgängerverkehr vorbehalten ist und zum Zweck der Versorgung oder Reinigung oder in Notfällen gelegentlich befahren wird.

# DIN EN 124 Ausgabe September 2015

Gegenüber der DIN EN 124 Ausgabe August 1994 besteht die DIN EN 124 Ausgabe September 2015 aus sechs Teilen.

Teil 1 enthält die allgemeinen Baugrundsätze und Leistungsanforderungen und die Teile 2 – 6 enthalten die Leistungsanforderungen an Abdeckungen und Aufsätze aus spezifischen Werkstoffen.

- DIN EN 124 – 1 Aufsätze und Abdeckungen für Verkehrsflächen
  - Definitionen, Klassifizierung, allgemeine Baugrundsätze, Leistungsanforderungen und Prüfverfahren
- DIN EN 124 – 2 Aufsätze und Abdeckungen für Verkehrsflächen
  - Aufsätze und Abdeckungen aus Gusseisen
- DIN EN 124 – 3 Aufsätze und Abdeckungen für Verkehrsflächen
  - Aufsätze und Abdeckungen aus Stahl oder Aluminiumlegierungen
- DIN EN 124 – 4 Aufsätze und Abdeckungen für Verkehrsflächen
  - Aufsätze und Abdeckungen aus Stahlbeton
- DIN EN 124 – 5 Aufsätze und Abdeckungen für Verkehrsflächen
  - Aufsätze und Abdeckungen aus Verbundwerkstoffen
- DIN EN 124 – 6 Aufsätze und Abdeckungen für Verkehrsflächen
  - Aufsätze und Abdeckungen aus Polypropylen (PP), Polyethylen (PE) oder weichmacherfreiem Polyvinylchlorid (PVC-U)

Die EU-Kommission verweigert aus formalen Gründen die Zustimmung und hat die Normen bisher noch nicht im Amtsblatt der EU veröffentlicht. Anhang ZA in dem z. B. die Inhalte für die CE-Kennzeichnung, die damit verbundene Produktleistungserklärung und die Typprüfung geregelt sind tritt damit nicht in Kraft. Die CE-Kennzeichnung entfällt somit.

# Glossar

Abkürzung	Erklärung
A	Ampère (Einheit der elektrischen Stromstärke)
abZ	Allgemeine bauaufsichtliche Zulassung
BH	Bauhöhe
CEE-Stecker	Certification of Electrical Equipment (Zertifikat der internationalen Kommission für die Konformität elektrischer Betriebsmittel)
CP	Combipoint
CR	Chloropren-Kautschuk
DIN	Deutsches Institut für Normung
DN/OD	Diameter Nominal/Outer Diameter (Außendurchmesser)
EN	Europäische Normen
ET	Einzelteil
Ex	Explosion
FRW	Fließrichtungswechsel
Hz	Hertz (Masseinheit für technische Schwingungen)
KF	Kurzform
kN	Kilonewton (Masseinheit der Kraft)
KTL	Kathodische Tauchlackierung
kW	Kilowatt (Masseinheit der Leistung)
L	Lagerprogramm
LAU-Anlagen	Anlagen zum Lagern, Abfüllen und Umschlagen wassergefährdender Stoffe
LCD	Liquid Crystal Display (Flüssigkristallanzeige)
LED	Light Emitting Diode (Leuchtdiode)
LF	Langform
LFA	Leichtflüssigkeitsabscheider
LGA	Landesgewerbeanstalt Bayern
LLD	Lippenlabyrinthdichtung
LW	Lichte Weite
MPA	Material-Prüfungsanstalt
MW	Maschenweite
NBR-Kautschuk	NBR – Acrylnitril-Butadien-Kautschuk ist in erster Linie beständig gegen die Einwirkung von Mineralölen, insbesondere Hydraulikölen, Schmierfetten, Benzin
NS	Nominal Size (Nenngröße bei Abscheidern)
NW	Nennweite
O	Objektprogramm
Pal.	Palette
PE	Polyethylen
PE-HD	Polyethylen – high density (hohe Dichtigkeit)
PF	Pultform
PH	Potentia hydrogenii (Masszahl für alkalische Substanzen)
PN	Performance Number (Schmieröl-Qualität)
PP	Polypropylen
PVC	Polyvinylchlorid
PVC-U	Polyvinylchlorid Unplastified (häufig angewendeter Kunststoff ohne Weichmacher)
RAL	Gütezeichen des deutschen Instituts für Gütesicherung und Kennzeichnung

Abkürzung	Erklärung
RF	Rinnenform
RG	Rabattgruppe
RGB	Rot-Grün-Blau
Schutzart IP	Ingress Protection (Schutz-Klassifikation)
SDR	Standard Dimension Ratio (Klassifizierung von Kunststoffrohren, die das Verhältnis zwischen Außendurchmesser und Wanddicke eines Rohres wiedergibt)
SF	Linienentwässerungssysteme mit ACO Sicherheitsfalz-Prinzip (SF) zur Herstellung flüssigkeitsdichter Rinnenstränge, dauerelastisches Abdichten des ACO Sicherheitsfalzes mit Dichtstoff/Primer
SLW	Schwerlastwagen (SLW 60 = Schwerlastwagen 60 Tonnen)
SSA	Separationsstraßenablauf
VPE	Verpackungsmengeneinheit

Begriff	Erklärung
TVO	Tankstellenverordnung
V	Volt
BEGU	ACO Bauteile mit Rahmen und Deckel aus Beton und Gusseisen
Drainlock	Schraublose Arretierung für die Klassen A 15 bis E 600
DUOPREN	Zweifache dauerhaft dämpfende Einlage, die in Deckel, Roste und Rahmen verliersicher eingebracht sind.
Gefällearten	 <p>Wasserspiegelgefälle/ Geländegefälle      Sohlengefälle als Eigengefälle im Rinnenboden 0,5 %      Sohlengefälle als Stufengefälle Höhendifferenz 2,5/5 cm</p>
„Naturbelassener“ Guss	Die Oberflächenbeschichtung von Gusseisen hat bei Schachtabdeckungen für den normalen Kanalisationsbereich und Aufsätzen für die Entwässerung von Verkehrsflächen nur kosmetische Funktion. Selbst gegen Salzlösungen infolge von Streusalz im Winter ist Gusseisen praktisch unempfindlich. Das liegt daran, dass Gusseisen bei Oberflächen-Oxidation eine wirksame Schutzschicht bildet, die eine weitere Materialzerstörung verhindert. Wir verzichten deshalb, insbesondere aus Gründen des Umweltschutzes, auf eine Beschichtung bei Abläufen und Schachtabdeckungen aus Gusseisen. Selbstverständlich entspricht der Verzicht auf eine Oberflächenbeschichtung der Gussteile den einschlägigen Normen. Eine schwarze Beschichtung kann nur in Sonderfällen gegen Mehrpreis angeboten werden.
Gusseisen EN-GJL	Gusseisen mit Lamellengraphit (Grauguss)
Gusseisen EN-GJS	Gusseisen mit Kugelgraphit (Sphäroguss)
PEWEPREN	Dauerhaft dämpfende Einlagen, die in Deckel, Roste oder Rahmen verliersicher eingebracht sind.
Powerlock	Schraublose Arretierung für den Schwerlastbereich D 400, E 600, F 900
Rückstausicher	Rückstausichere Schachtabdeckungen sind dicht gegen drückendes Wasser von unten und von oben. Die Dichtigkeit wird erreicht durch eine Dichtung zwischen Rahmen, Deckel und Verschluss. Die Verbindung Schacht/Abdeckung muss besonders sorgfältig ausgeführt werden. Die Abdeckung ist dem auftretenden Druck entsprechend auf dem Bauwerk zu verankern.
Tagwasserdicht	Tagwasserdichte Schachtabdeckungen verhindern, dass drucklos anfallendes Oberflächenwasser in das Schachtwerk gelangt.
WAS	Richtzeichnungen und Richtlinien für Brücken und sonstige Ingenieurbauwerke

# Übersetzungsliste

## Produktcode nach DIN EN 124-2 bis EN 124-6

Im Zuge der Überarbeitung der DIN EN 124 wurden in DIN EN 124-2 bis DIN EN 124-6 für Dokumentationszwecke neue Bezeichnungen für Abdeckungen und Aufsätze festgelegt. Dabei handelt es sich um einen Produktcode, der sich aus folgenden Elementen zusammensetzt:

Die einzelnen Elemente werden hintereinander durch die entsprechenden Kennungen beschrieben.

Nach der Normangabe sind die einzelnen Kennungen durch „-“ zu trennen.

Abdeckung – EN 124-2 – D400 – 2/2 – 610 – W – CR – +R

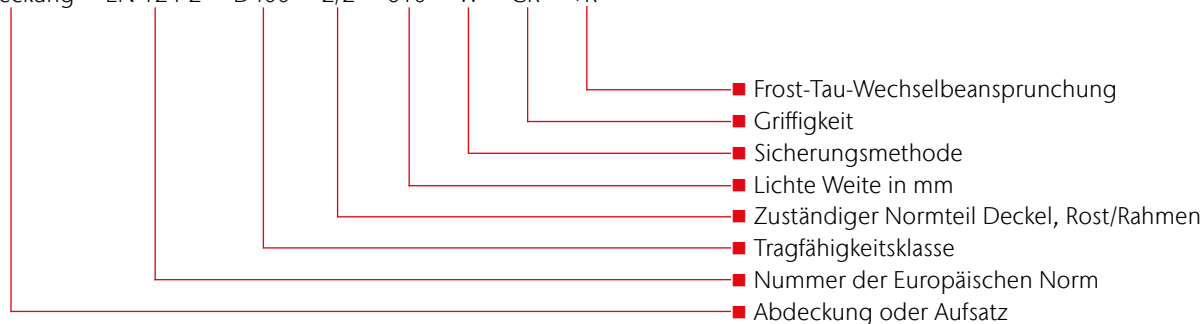

### Beispielcode

**Abdeckung – EN 124-2 – D400 – 2/2 – 610 – W – CR – +R**

### Erläuterung

Abdeckung Klasse D 400, lichte Weite 610, BEGU-Deckel nach EN 124-2 (gesichert nach flächenbezogener Masse), BEGU-Rahmen nach EN 124-2, beständig gegen Frost-Tau-Wechselbeanspruchung.

Artikel-Nr.	Produktcode	Artikel-Nr.	Produktcode
11873	Abdeckung EN 124-6-PP-B125-6/6-600-F-RP	89323	
11874		89324	
58453	Abdeckung EN 124-3-D400-GS-3/3-800-F-RP	89326	
58454	Abdeckung EN 124-3-D400-GS-3/3-1000-F-RP	89327	
58456	Abdeckung EN 124-3-D400-SS-3/3-1000-F-RP	89329	
58607	Abdeckung EN 124-3-B125-GS-3/3-800-F-RP	89330	
58611	Abdeckung EN 124-3-D400-SS-3/3-1000-F-RP	89332	
58711	Abdeckung EN 124-3-D400-GS-3/3-1000-F-RP	89333	
58713	Abdeckung EN 124-3-D400-SS-3/3-800-F-RP	89347	
58904	Abdeckung EN 124-3-D400-GS-3/3-800-F-RP	89348	
59303	Abdeckung EN 124-3-D400-SS-3/3-800-F-RP	89350	
59304	Abdeckung EN 124-3-D400-SS-3/3-1000-F-RP	89351	Aufsatz EN 124-2-D400-2/2-280-F-RP
59924	Abdeckung EN 124-3-D400-GS-3/3-1000-F-RP	89353	
59939	Abdeckung EN 124-3-D400-SS-3/3-1000-F-RP	89354	
69452	Aufsatz EN 124-2-D400-2/2-480-F-RP	89356	
85606		89357	
85607	Aufsatz EN 124-2-D400-2/2-480-F-W	89359	
85608		89360	
89111		89362	
89112	Aufsatz EN 124-2-C250-2/2-286-F-RP	89363	
89113		89365	
89114	Aufsatz EN 124-2-C250-2/2-486-F-RP	89366	
89115		89368	
89116	Aufsatz EN 124-2-D400-2/2-286-F-RP	89369	
89117		89401	
89118	Aufsatz EN 124-2-D400-2/2-486-F-RP	89402	Aufsatz EN 124-2-C250-2/2-286-F-RP
89301		89403	
89302		89404	Aufsatz EN 124-2-C250-2/2-486-F-RP
89304		89405	
89305		89406	Aufsatz EN 124-2-D400-2/2-286-F-RP
89306	Aufsatz EN 124-2-D400-2/2-280-F-RP	89407	
89307		89408	Aufsatz EN 124-2-D400-2/2-486-F-RP
89309		89440	Aufsatz EN 124-2-D400-2/2-286-F-RP
89310		89441	Aufsatz EN 124-2-D400-2/2-486-F-RP
89311		89442	Aufsatz EN 124-2-D400-2/2-286-F-RP
89312		89443	
89314		89450	
89315		89451	Aufsatz EN 124-2-D400-2/2-486-F-RP
89316	Aufsatz EN 124-2-D400-2/2-480-F-RP	89527	
89317		89528	
89318		210500	Abdeckung EN 124-2-D400-2/2-605-F-RP
89319		210501	Abdeckung EN 124-2-D400-2/2-605-F-RP

Artikel-Nr.	Produktcode	Artikel-Nr.	Produktcode
210503		210590	
210504		210591	
210505		210600	
210508		210601	Abdeckung EN 124-2-D400-2/2-605-F-RP
210510		210606	
210511		210607	
210512		210608	
210513		210609	
210514		210610	Aufsatz EN 124-2-C250-2/2-605-F-RP
210517		210611	
210520		210618	Abdeckung EN 124-2-F900-2/2-800-F-RP
210521	Abdeckung EN 124-2-D400-2/2-605-F-RP	210619	
210522		210650	
210523		210651	
210525		210652	
210526		210653	Abdeckung EN 124-2-D400-2/2-605-F-RP
210530		210654	
210531		210655	
210532		210660	
210533		210661	
210536		602814	Abdeckung EN 124-2-D400-2/2-605-F-W
210537		603956	Abdeckung EN 124-2-D400-2/2-605-F-RP
210540		603960	Abdeckung EN 124-2-D400-2/2-605-F-W
210541		604491	Abdeckung EN 124-2-D400-2/2-605-F-RP
210550		605196	Abdeckung EN 124-2-D400-2/2-605-W-CR
210551		605197	
210554	Abdeckung EN 124-2-F900-2/2-605-F-RP	605198	Abdeckung EN 124-2-D400-2/2-605-W-RP
210555		605199	Abdeckung EN 124-2-D400-2/2-605-W-RP
210556		606364	Aufsatz EN 124-2-D400-2/2-280-F-W
210557		606863	Abdeckung EN 124-2-D400-2/2-605-W-CR
210560		606864	
210561		607178	Abdeckung EN 124-2-D400-2/2-800-F-RP
210563		607637	Aufsatz EN 124-2-D400-2/2-480-F-W
210564		1015015	Abdeckung EN 124-3-D400-GS-3/3-800-F-RP
210568		1015017	Abdeckung EN 124-3-D400-GS-3/3-1000-F-RP
210569	Abdeckung EN 124-2-D400-2/2-605-F-RP	1015026	Abdeckung EN 124-3-D400-SS-3/3-800-F-RP
210570		1015028	Abdeckung EN 124-3-D400-SS-3/3-1000-F-RP
210571		1200475	Aufsatz EN 124-2-C250-2/2-286-F-RP
210572		1200476	Aufsatz EN 124-2-D400-2/2-286-F-RP
210573		1201558	Aufsatz EN 124-2-C250-2/2-486-F-RP
210580		1201559	Aufsatz EN 124-2-D400-2/2-486-F-RP
210581		1203476	Aufsatz EN 124-2-D400-2/2-280-F-RP

Artikel-Nr.	Produktcode
1203477	
1203800	Aufsatz EN 124-2-D400-2/2-480-F-RP
1204359	
1204360	
1204533	
1204534	
1204535	Abdeckung EN 124-2-D400-2/2-605-W-CR
1204543	
1204544	
1204596	
1204837	
1205327	Abdeckung EN 124-2-D400-2/2-605-W-RP
1206071	
1206072	Abdeckung EN 124-2-D400-2/2-605-F-RP
1206137	
1206138	Abdeckung EN 124-2-D400-2/2-605-W-CR
1206139	
1206140	Abdeckung EN 124-2-D400-2/2-605-F-RP
1206289	Abdeckung EN 124-2-D400-2/2-605-W-CR
1206385	Abdeckung EN 124-2-D400-2/2-602-F-RP
1206409	Abdeckung EN 124-2-D400-2/2-799-F-RP
1206460	
1206461	Abdeckung EN 124-2-D400-2/2-605-W-RP
1206726	
1206727	
1206728	Abdeckung EN 124-2-D400-2/2-605-W-CR
1206729	
1206730	
1206731	
1206732	
1206733	Abdeckung EN 124-2-D400-2/2-605-W-CR
1206734	
1206847	
1206848	Abdeckung EN 124-2-D400-2/2-605-W-RP
1206849	
1206850	Abdeckung EN 124-2-D400-2/2-605-W-CR
1206851	
1206852	
1206853	Abdeckung EN 124-2-D400-2/2-605-W-RP
1206854	
1206855	
1206857	Abdeckung EN 124-2-D400-2/2-605-F-RP

Artikel-Nr.	Produktcode
1206858	Abdeckung EN 124-2-D400-2/2-605-F-RP
1206859	
1206860	Abdeckung EN 124-2-D400-2/2-605-W-CR
1206861	
1206862	Abdeckung EN 124-2-D400-2/2-605-W-RP
1206878	
1206879	
1206880	Abdeckung EN 124-2-D400-2/2-605-W-CR
1206881	
1206882	
1206883	
1206884	
1206885	
1206886	Abdeckung EN 124-2-D400-2/2-605-W-RP
1206887	
1206888	
1206889	
1206890	
1206891	Abdeckung EN 124-2-D400-2/2-605-W-CR
1206892	
1206893	
1206894	Abdeckung EN 124-2-D400-2/2-605-W-RP
1206895	
1206896	
1206897	
1206898	Abdeckung EN 124-2-D400-2/2-605-F-RP
1206899	
1206900	
1206901	
1206902	Abdeckung EN 124-2-D400-2/2-605-W-CR
1206903	
1206904	
1206905	
1206906	Abdeckung EN 124-2-D400-2/2-605-W-RP
1206907	
1206908	
1206909	
1206910	Abdeckung EN 124-2-D400-2/2-605-W-CR
1206911	
1206912	
1206913	Abdeckung EN 124-2-D400-2/2-605-W-RP
1206914	



Artikel-Nr.	Produktcode	Artikel-Nr.	Produktcode
1206915	Abdeckung EN 124-2-D400-2/2-605-W-RP	1208488	
1206916		1208489	Aufsatz EN 124-2-D400-2/2-280-F-RP
1206917	Abdeckung EN 124-2-D400-2/2-605-W-CR	1208490	
1206918		1208491	
1206919		1208604	
1206920	Abdeckung EN 124-2-D400-2/2-605-W-RP	1208606	Aufsatz EN 124-2-D400-2/2-286-F-RP
1206921		1208603	
1206922		1208605	
1206923	Abdeckung EN 124-2-D400-2/2-605-W-CR	1209455	Abdeckung EN 124-2-D400-2/2-605-F-RP
1206924		1209456	
1206925	Abdeckung EN 124-2-D400-2/2-605-W-RP	1209143	Abdeckung EN 124-2-D400-2/2-800-F-RP
1206926		1209442	
1206927		0130.30.03	Abdeckung EN 124-2-D400-2/2-800-F-RP
1206928		1406.06.00	Abdeckung EN 124-2-B125-2/2-600-U
1206929		1406.06.01	Abdeckung EN 124-2-B125-2/2-600-CR
1206930		1406.06.02	Abdeckung EN 124-2-B125-2/2-600-F-CR
1206931	Abdeckung EN 124-2-D400-2/2-605-F-RP	1406.06.03	Abdeckung EN 124-2-B125-2/2-600-F-U
1206932		1407.07.50	Abdeckung EN 124-2-B125-2/2-750-U
1206933		1407.07.51	Abdeckung EN 124-2-B125-2/2-750-CR
1206934		1407.07.52	Abdeckung EN 124-2-B125-2/2-750-F-CR
1206935		1407.07.53	Abdeckung EN 124-2-B125-2/2-750-F-U
1206936		1407.07.5A	Abdeckung EN 124-2-B125-2/2-650-U
1206937		1407.07.5B	Abdeckung EN 124-2-B125-2/2-650-CR
1206939		1407.07.5C	Abdeckung EN 124-2-B125-2/2-650-F-CR
1206940	Abdeckung EN 124-2-D400-2/2-605-F-RP	1407.07.5D	Abdeckung EN 124-2-B125-2/2-650-F-U
1206941		1407.07.5V	Abdeckung EN 124-2-B125-2/2-650-U
1206942		1407.07.5W	Abdeckung EN 124-2-B125-2/2-650-CR
1206943		1407.07.5X	Abdeckung EN 124-2-B125-2/2-650-F-CR
1207587		1407.07.5Y	Abdeckung EN 124-2-B125-2/2-650-F-U
1207588	Aufsatz EN 124-2-D400-2/2-286-RP	1407.14.50	Abdeckung EN 124-2-B125-2/2-750-U
1207589		1407.14.51	Abdeckung EN 124-2-B125-2/2-750-CR
1207590		1407.14.52	Abdeckung EN 124-2-B125-2/2-750-F-CR
1207909	Aufsatz EN 124-2-C250-2/2-286-RP	1407.14.53	Abdeckung EN 124-2-B125-2/2-750-F-U
1207910		1407.16.0A	Abdeckung EN 124-2-B125-2/2-650-U
1207929		1407.16.0B	Abdeckung EN 124-2-B125-2/2-650-CR
1207930	Aufsatz EN 124-2-D400-2/2-486-RP	1407.16.0C	Abdeckung EN 124-2-B125-2/2-650-F-CR
1207931		1407.16.0D	Abdeckung EN 124-2-B125-2/2-650-F-U
1207932		1407.16.0V	Abdeckung EN 124-2-B125-2/2-650-U
1208209		1407.16.0W	Abdeckung EN 124-2-B125-2/2-650-CR
1208210	Aufsatz EN 124-2-D400-2/2-280-F-RP	1407.16.0X	Abdeckung EN 124-2-B125-2/2-650-F-CR
1208211		1407.16.0Y	Abdeckung EN 124-2-B125-2/2-650-F-U
1208212		1409.09.0A	Abdeckung EN 124-2-B125-2/2-800-U

Artikel-Nr.	Produktcode	Artikel-Nr.	Produktcode
1409.09.0B	Abdeckung EN 124-2-B125-2/2-800-CR	1507.16.0D	Abdeckung EN 124-2-D400-2/2-650-W-U
1409.09.0C	Abdeckung EN 124-2-B125-2/2-800-F-CR	1507.16.0V	
1409.09.0D	Abdeckung EN 124-2-B125-2/2-800-F-U	1507.16.0W	Abdeckung EN 124-2-D400-2/2-650-W-CR
1409.09.0V	Abdeckung EN 124-2-B125-2/2-800-U	1507.16.0X	
1409.09.0W	Abdeckung EN 124-2-B125-2/2-800-CR	1507.16.0Y	Abdeckung EN 124-2-D400-2/2-650-W-U
1409.09.0X	Abdeckung EN 124-2-B125-2/2-800-F-CR	1509.09.0A	Abdeckung EN 124-2-D400-2/2-800-W-U
1409.09.0Y	Abdeckung EN 124-2-B125-2/2-800-F-U	1509.09.0B	Abdeckung EN 124-2-D400-2/2-800-W-CR
1410.10.50	Abdeckung EN 124-2-B125-2/2-1050-U	1509.09.0C	
1410.10.51	Abdeckung EN 124-2-B125-2/2-1050-CR	1509.09.0D	Abdeckung EN 124-2-D400-2/2-800-W-U
1410.10.52	Abdeckung EN 124-2-B125-2/2-1050-F-CR	1509.09.0V	
1410.10.53	Abdeckung EN 124-2-B125-2/2-1050-F-U	1509.09.0W	Abdeckung EN 124-2-D400-2/2-800-W-CR
1410.10.5A	Abdeckung EN 124-2-B125-2/2-950-U	1509.09.0X	
1410.10.5B	Abdeckung EN 124-2-B125-2/2-950-CR	1509.09.0Y	Abdeckung EN 124-2-D400-2/2-800-W-U
1410.10.5C	Abdeckung EN 124-2-B125-2/2-950-F-CR	1510.10.50	Abdeckung EN 124-2-D400-2/2-1050-W-U
1410.10.5D	Abdeckung EN 124-2-B125-2/2-950-F-U	1510.10.51	Abdeckung EN 124-2-D400-2/2-1050-W-CR
1410.10.5V	Abdeckung EN 124-2-B125-2/2-950-U	1510.10.52	
1410.10.5W	Abdeckung EN 124-2-B125-2/2-950-CR	1510.10.53	Abdeckung EN 124-2-D400-2/2-1050-W-U
1410.10.5X	Abdeckung EN 124-2-B125-2/2-950-F-CR	1510.10.5A	Abdeckung EN 124-2-D400-2/2-950-W-U
1410.10.5Y	Abdeckung EN 124-2-B125-2/2-950-F-U	1510.10.5B	Abdeckung EN 124-2-D400-2/2-950-W-CR
1506.06.00	Abdeckung EN 124-2-D400-2/2-600-W-U	1510.10.5C	
1506.06.01	Abdeckung EN 124-2-D400-2/2-600-W-CR	1510.10.5D	Abdeckung EN 124-2-D400-2/2-950-W-U
1506.06.02		1510.10.5V	
1506.06.03	Abdeckung EN 124-2-D400-2/2-600-W-U	1510.10.5W	Abdeckung EN 124-2-D400-2/2-950-W-CR
1507.07.50	Abdeckung EN 124-2-D400-2/2-750-W-U	1510.10.5X	
1507.07.51	Abdeckung EN 124-2-D400-2/2-750-W-CR	1510.10.5Y	Abdeckung EN 124-2-D400-2/2-950-W-U
1507.07.52		4028.10.00	
1507.07.53	Abdeckung EN 124-2-D400-2/2-750-W-U	4028.20.00	Abdeckung EN 124-2-D400-2/2-800-F-RP
1507.07.5A	Abdeckung EN 124-2-D400-2/2-650-W-U	4028.30.00	
1507.07.5B	Abdeckung EN 124-2-D400-2/2-650-W-CR	4029.10.00	Abdeckung EN 124-2-D400-2/2-1260-F-CR
1507.07.5C		4256.39.00	Abdeckung EN 124-2-D400-2/2-610-F-CR
1507.07.5D	Abdeckung EN 124-2-D400-2/2-650-W-U	4256.49.00	
1507.07.5V		4258.59.00	Abdeckung EN 124-2-D400-2/2-608-F-CR
1507.07.5W	Abdeckung EN 124-2-D400-2/2-650-W-CR	4258.69.00	
1507.07.5X		4361.00.00	Abdeckung EN 124-2-D400-2/2-300-F-RP
1507.07.5Y	Abdeckung EN 124-2-D400-2/2-650-W-U	4365.00.00	Abdeckung EN 124-2-B125-2/2-250-F-RP
1507.14.50	Abdeckung EN 124-2-D400-2/2-750-W-U		
1507.14.51	Abdeckung EN 124-2-D400-2/2-750-W-CR		
1507.14.52			
1507.14.53	Abdeckung EN 124-2-D400-2/2-750-W-U		
1507.16.0A	Abdeckung EN 124-2-D400-2/2-650-W-U		
1507.16.0B	Abdeckung EN 124-2-D400-2/2-650-W-CR		
1507.16.0C			

# Preise, Fracht und Verpackung

Für Verkauf und Lieferung gelten ausschließlich unsere gültigen Allgemeinen Geschäftsbedingungen. Die in dieser Preisliste angegebenen Preise verstehen sich ohne Mehrwertsteuer und entsprechen den heutigen Kosten. Sofern sich die Transport- und / oder Verpackungskosten ändern, behalten wir uns vor, die am Liefertag gültigen Preise zu berechnen. Alle Preise sind unverbindliche Preisempfehlungen.

## Fracht- und Verpackungskosten

- Die Preise unserer jeweils gültigen Preisliste gelten ab Werk. Wir behalten uns vor, den Ort der Verladestelle und die Verpackungsart zu bestimmen.

### Standort

#### Rendsburg – Reith – Köln – Lahde – Dermbach

- Rabattgruppen: A1, A2, A3, AS, B1, BM, C1, CL, CP, D1, E1, E2, E3, E5, F1, FD, G1, H1, HA, I1, J2, K1, KD, L1, MB, ML, MP, MR, N1, O1, P1, P2, PD, Q2, S1, SP, SX, XD
- Sendungen ab einem Wert von 1.750,00 Euro Nettowarenwert liefern wir ab den Werken Rendsburg, Reith, Köln, Lahde und Dermbach frei Haus, ohne Abladen.
- Bei Aufträgen unterhalb von 1.750,00 Euro berechnen wir eine **Mindermengen- und Frachtpauschale** in Höhe von **85,00 Euro**.
- Bei Baustellenanlieferungen berechnen wir zusätzlich eine **Baustellenpauschale** in Höhe von **50,00 Euro**. In Abhängigkeit der Versandart, werden weitere Verpackungs- und Frachtzuschläge ab Werk berechnet.

#### Standort Aarbergen

- Rabattgruppen: E4, CT, MT, SA, SK, WB
- Sendungen ab dem Standort Aarbergen gelten grundsätzlich ab Werk.
- In Abhängigkeit der Versandart werden Frachtkosten, sowie Verpackungs- und Frachtzuschläge kalkuliert.

#### Standort Bürstadt

- Rabattgruppen: DS, FA, HS, LF, PS, RA
- Sendungen ab dem Standort Bürstadt gelten grundsätzlich ab Werk.
- In Abhängigkeit der Versandart werden Frachtkosten, sowie Verpackungs- und Frachtzuschläge kalkuliert.

### Weitere allgemeine Logistikkosten (alle Standorte)

- Paketsendung (Standard bis 30 kg)..... EUR / Paket 20,00
- Expressanlieferung bis 10:00 Uhr..... EUR / Entladestelle 40,00
- Expressanlieferung bis 12:00 Uhr..... EUR / Entladestelle 30,00
- Wartezeiten > 1 h..... EUR / Stunde 80,00
- weitere Serviceleistungen.....auf Anfrage

### Fensterflügelversand

- Paketsendung (Standard bis 30 kg)..... EUR / Paket 25,00 (max. Größe 100 x 60 cm, keine Leibungsrahmen)

### Paletten & Transporthilfsmittel

- Der Versand der Waren erfolgt auf Europaletten, Gitterboxen oder Einwegpaletten und Verschlägen. Europaletten und Gitterboxen werden bei Lagerlieferungen generell Zug-um-Zug getauscht.
- Bei Streckenlieferungen und Abholungen berechnen wir wie folgt:
  - Europalette ..... EUR / Stück 23,00
  - Gitterbox ..... EUR / Stück 180,00
  - Einwegpalette ..... EUR / Stück 16,00
  - Aufsteckrahmen für Europalette ..... EUR / Stück 16,00
- Bei frachtfreier Rücklieferung werden Europaletten, Gitterboxen und Aufsteckrahmen zum berechneten Wert gutgeschrieben. Dies gilt nicht für Einwegpaletten und Verschläge. Unsere Verpackungsarten sind wieder verwendbar oder können einer stofflichen Verwertung außerhalb der öffentlichen Abfallbeseitigung zugeführt werden.

## Konditionen

- Auf Preise unserer Preisliste erhält der lagerhaltende Fachgroßhandel die Rabatte gemäß der ihm vorliegenden derzeit gültigen Rabatt- und Konditionsliste.

## Rechnungsuntergrenze

- Der **Nettomindestbestellwert** beträgt **75,00 Euro** zuzüglich gesetzlicher Mehrwertsteuer, sofern keine anderslautenden Vereinbarungen getroffen sind. Bei Unterschreitung berechnet ACO einen **Mindermengenzuschlag** in Höhe von **15,00 Euro**.

## Rücknahme von Waren

- Ein Recht zur Rückgabe gelieferter Ware oder Stornierung verbindlicher Bestellung besteht nur aufgrund ausdrücklicher schriftlicher Vereinbarung mit der ACO GmbH. Sofern in einer solchen ausdrücklichen Vereinbarung nicht anders geregelt, besteht ein etwaiges Rückgaberecht und erfolgt eine Gutschrift bereits gezahlter Kaufpreiszahlungen nur für einwandfreie, unbeschädigte und wiederverkaufsfähiger Ware.
- Der **Nettomindestwarenwert** beläuft sich auf **75,00 Euro** exklusive Versand und/oder Ladehilfsmittel.
- Als Handlingskosten behalten wir **25 % vom Rechnungswert**, mindestens aber 50,00 Euro ein.
- Entstandene Frachten werden von einer möglichen Gutschrift abgezogen.
- Im Falle erforderlicher Aufarbeitungen werden die zusätzlichen Aufarbeitungskosten ebenfalls zum Abzug gebracht.
- Teile und Sonderanfertigungen, die speziell für den Käufer angefertigt und/oder beschafft wurden, sind von der Rücknahme durch den Lieferer ausgeschlossen.
- Im Falle der **Stornierung** einer Bestellung beträgt der Einbehalt bzw. die Berechnung **20 % vom Nettobestellwert**, mindestens aber 50,00 Euro. Für Bestellungen unter 100,00 Euro bleibt es bei den angegebenen Prozentsätzen.

## Verschleiß

- Unsere Produkte müssen hohe Anforderungen an Betriebs- und Verkehrssicherheit erfüllen. Die Verwendung normkonformer Werkstoffzusammensetzungen und die Beachtung normkonformer Maße im Detail, gestützt auf eine kontinuierliche Qualitätsüberwachung, sind deshalb für uns selbstverständlich.
- Ungeachtet dessen sind auch unsere Produkte – abhängig von der Intensität der Nutzung – einem Verschleiß ausgesetzt. Bei Bauteilen in Verkehrsflächen ergibt sich dieser Verschleiß in erster Linie in Abhängigkeit von der Verkehrsfrequenz und der Verkehrsbelastung, insbesondere auch durch den Schwerlastverkehr. Ein hierdurch bedingter Verschleiß bei normkonformen Produkten stellt keinen Mangel dar.

## Zusätzliche Hinweise

- Alle Angaben dieser Ausgabe sind unverbindlich
- Wir behalten uns vor, technische Änderungen für die Produktion und konstruktive Weiterentwicklungen ohne vorherige Ankündigung durchzuführen
- Alle Angaben über DIN-Normen, Schutzrechte, Gütezeichen, Prüfzeichen und Warenzeichen entsprechen dem Stand bei Drucklegung

# Allgemeine Geschäftsbedingungen (AGB)

## § 1 Allgemeines

**1.** Für die Geschäftsabwicklung mit Kunden, die nicht Verbraucher im Sinne des § 13 BGB sind und alle diesbezüglichen Lieferungen und Leistungen einschließlich Werkleistungen gelten ausnahmslos unsere nachstehenden Vertragsbedingungen, sofern nicht schriftlich etwas anderes vereinbart ist. Die deutsche Fassung der Vertragsdokumente ist für die Ermittlung des Regelungsinhalts des Vertrages maßgeblich. Unsere AGB gelten gegenüber Unternehmern auch für alle künftigen Geschäftsbeziehungen, ohne dass sie hierzu nochmals ausdrücklich vereinbart werden müssen. Unsere AGB werden durch die Auftragserteilung bzw. Bestellung vom Kunden anerkannt und sind wesentlicher Bestandteil jeder Vertragsbeziehung. Sie können in ihrer jeweils aktuellen Fassung jederzeit auf unserer Website [www.aco.de](http://www.aco.de) zwecks Ansicht, Speicherung oder Ausdruck abgerufen werden.

**2.** Unsere vertraglichen Leistungen erbringen wir grundsätzlich nur unter Ausschluss der Einbeziehung Allgemeiner Geschäftsbedingungen (AGB) unserer Vertragspartner, es sei denn, wir erkennen diese vor Ausführung unserer Leistung ausdrücklich an. AGB unserer Vertragspartner, die wir zuvor nicht ausdrücklich anerkannt haben, sind für uns daher unverbindlich,

auch wenn wir ihnen nicht im Einzelfall vor oder bei der Vornahme unserer Leistung ausdrücklich widersprochen haben.

**3.** Unsere AGB gelten stets auch dann, wenn wir in Kenntnis entgegenstehender oder von unseren Bedingungen abweichenden Bedingungen unseres Vertragspartners unsere Leistungen vorbehaltlos ausführen. In diesem Fall gilt die widerspruchslose Annahme unserer Leistung durch den Vertragspartner als Zustimmung zur vertraglichen Einbeziehung unserer AGB.

**4.** Sämtliche Vereinbarungen, die inhaltlich von Regelungen in diesen AGB abweichen, bedürfen bei Verträgen zwischen uns und Unternehmern i.S.d. § 14 Abs. 1 BGB zu ihrer Wirksamkeit stets der Schriftform, es sei denn, dass für den konkreten Einzelfall nachweislich mündlich auf die Einhaltung des Formerfordernisses verzichtet wurde. Entsprechendes gilt für alle späteren Änderungen und Ergänzungen von Verträgen. Unsere Erfüllungsgehilfen haben keine Befugnis, selbständig Ihnen gegenüber auf die Einbeziehung unserer AGB oder einzelner Bestimmungen unserer AGB in den Vertrag zu verzichten.

## § 2 Vertragsgegenstand/Vertragsabschluss

**1.** Vertragsgegenstand ist – soweit nicht anders vereinbart – die Lieferung von vorrätigen Waren aus dem gegenwärtigen Lieferprogramm oder die Erbringung von bestimmten Werkleistungen.

**2.** Produktbeschreibungen (soweit es sich nicht um Montage- und Installationsanleitungen i.S.d. § 434 Abs. 2 Nr. 3 BGB handelt), Preisspezifikationen, Beispielrechnungen und Konzeptpapiere dienen regelmäßig nur der Information und sind rechtlich nicht verbindlich. Öffentliche Äußerungen i.S.d. § 434 Abs. 3 Nr. 2 b) BGB von unserer Seite werden nur dann Bestandteil eines Vertrags mit einem Unternehmer i.S.d. § 14 BGB, wenn im konkreten Vertrag ausdrücklich hierauf Bezug genommen wird.

**3.** Konstruktive und technische Änderungen der vereinbarten Leistungen behalten wir uns vor, soweit sie zumutbar sind und auch unsere geänderte Leistung den Anforderungen des § 434 Abs. 1 BGB entspricht.

**4.** Unsere Angebote sind bis zur schriftlichen Auftragsbestätigung oder auftragsgemäßer Bestätigung stets freibleibend. Mündliche Vereinbarungen und Nebenabreden sind für uns nur verbindlich, wenn sie von uns schriftlich bestätigt werden. Vereinbarungen gelten vorbehaltlich nachweislicher oder offensichtlicher Rechen- oder Schreibfehler und Inhaltsirrtümer.

**5.** An Kostenvorschlägen, Zeichnungen und anderen Unterlagen behalten wir uns das Eigentums- und Urheberrecht vor. Sie dürfen Dritten nicht zugänglich gemacht werden und sind unaufgefordert komplett an uns zurückzugeben, wenn der Auftrag nicht an uns erteilt wird. Die Fertigung von Kopien oder Abschriften ist untersagt. Kundenseitige Zweckbestimmungen oder Produktionsanforderungen sind nur dann vertragsbestimmend, wenn sie einvernehmlich schriftlich festgelegt sind.

**6.** Beratungsleistungen sind nicht Vertragsgegenstand, soweit sie nicht gesetzlich zwingend vertragliche Nebenleistungen darstellen.

## § 3 Preise/Versand

**1.** Für Preise und Versand gelten die jeweils gültigen Programmangebote.

## § 4 Lieferfristen

**1.** Angegebene Liefertermine sind unverbindlich, sofern nicht ein verbindlicher Liefertermin vereinbart ist. Geraten wir in Verzug, kann der Kunde uns eine angemessene Nachfrist setzen und nach deren Ablauf vom Vertrag zurücktreten, soweit eine Erfüllung für ihn nicht von Interesse ist.

**2.** Rohstoff- oder Energiemangel, Streik, Aussperrungen, Verkehrsstörungen und behördliche Verfügungen sowie Liefer- und Ausführungsterminüberschreitung von Vorlieferanten, Betriebsstörungen, Fälle höherer Gewalt und andere Umstände, die von uns oder einem für uns arbeitenden Betrieb nicht zu vertreten sind, verlängern, soweit sie unsere Liefer- und Leistungsfähigkeit beeinträchtigen, unsere Lieferfristen in angemessenem Rahmen. Sind wir aufgrund vorgenannter Ereignisse nicht in der Lage, für einen Zeitraum von 6 Monaten zu leisten, so sind wir berechtigt, von dem Vertrag zurück-

zutreten, wenn wir den Vertragspartner unverzüglich über das Leistungshindernis informieren und bereits geleistete Gegenleistungen zurückerstatten, soweit diese nicht berechnete Teillieferungen betreffen.

**3.** Zum Rücktritt sind wir auch dann berechtigt, wenn nach erteilter Auftragsbestätigung unvorhersehbare außergewöhnliche Erhöhungen von Rohstoff- und Energiekosten eintreten, die sich auf die Kalkulation auswirken, und der Kunde einer angemessenen und zulässigen Erhöhung des vereinbarten Preises nicht innerhalb einer Woche ab Zugang unseres Erhöhungsverlangens zustimmt.

**4.** Die Einhaltung der vereinbarten Lieferfrist setzt die Erfüllung der Vertragspflichten des Kunden voraus.

## § 5 Mängelrechte/Prüfungs- und Rügepflicht/Verjährung

**1.** Der Kunde ist verpflichtet, die gelieferte Ware bei der Übergabe unverzüglich, spätestens vor dem Einbau in eine andere Sache, zu untersuchen und äußerlich erkennbare Mängel unverzüglich schriftlich mitzuteilen. Im Übrigen sind Beanstandungen von Lieferungen unter sofortiger Einstellung etwaiger Bearbeitung, Benutzung oder Weiterveräußerung unverzüglich schriftlich anzuzeigen, verborgene Mängel unverzüglich nach ihrer Entdeckung. Unsere in angemessener Zeit ergehenden Weisungen sind abzuwarten.

**2.** Der Kunde ist dazu verpflichtet, sicherzustellen, dass zum Einbau oder zur Anbringung an einer anderen Sache bestimmte Ware nicht eingebaut oder an einer anderen Sache angebracht wird, soweit sie bei pflichtgemäßer Prüfung im montagebereiten Zustand erkennbare Mängel aufweist. Unterlässt er die pflichtgemäße Prüfung oder wird die Ware trotz erkannter Mängel eingebaut, sind die in einem Gewährleistungsfall zusätzlich entstehenden Ein- und Ausbaukosten gem. § 339 Abs. 3 BGB vom Kunden selbst zu tragen. Die gesetzlichen Rügepflichten gem. § 377 Abs. 2 und 3 HGB bleiben hiervon unberührt.

**3.** Aus Sachmängeln, die den Wert oder die Tauglichkeit der Ware zu dem uns erkennbaren Gebrauch nicht oder nur unwesentlich beeinträchtigen, kann der Kunde keine Rechte herleiten. Dies gilt nicht, wenn die Parteien eine Beschaffenheitsvereinbarung getroffen haben.

**4.** Bei begründeten Mängelrügen haben wir das Recht zur Wahl zum Zwecke der Nacherfüllung zu unseren Lasten entweder eine Nachbesserung

an der als mangelhaft erkannten Ware vorzunehmen, Ersatz in gleichartiger Ware zu leisten oder aber die Ware gegen Erstattung des Kaufpreises zurückzunehmen. Erhöhen sich die Kosten der Nacherfüllung dadurch, dass die Ware an einen anderen Ort als den bestimmungsgemäß Ort verbracht wurde, so gehen die zusätzlich entstehenden Kosten insoweit auf den Kunden über. Leistet dieser für die von ihm zu tragenden Kosten keine Sicherheit, so sind wir berechtigt, die Nacherfüllung für die Dauer der Nichtleistung einer Sicherheit zu verweigern. Für Kosten einer durch den Käufer selbst durchgeführten Mangelbehebung haben wir nur dann aufzukommen, wenn wir hierzu eine schriftliche Zustimmung gegeben haben oder eine Ersatzvornahme wegen Gefahr im Verzuge oder Leistungsverzug unsererseits erforderlich war.

**5.** Ein Mangelgewährleistungsanspruch erlischt dann, wenn ein Schaden durch unsachgemäße Behandlung, Anwendung von Gewalt und dergleichen verursacht worden ist. Dies gilt insbesondere, wenn von uns erteilte Einbauanleitungen, Verarbeitungshinweise sowie Bedienungsanleitungen oder sonstige Hinweise nicht beachtet werden. Wir übernehmen ebenfalls keine Gewähr in den Fällen, in denen unsere Produkte mit anderen Systemen kombiniert werden. Das Risiko, dass verschiedene Systeme fehlerfrei kombinierbar sind, trägt der Kunde. Ist ein einheitliches System von uns Vertragsgegenstand, so übernehmen wir Gewähr zu den oben genannten Bedingungen.

6. Bei Produkten anderer Hersteller beschränkt sich unsere Haftung auf die Abtretung der Ansprüche, die uns gegen den Lieferer zustehen, soweit es sich nicht um offenkundige Mängel handelt, die wir hätten erkennen müssen.
7. Der Nacherfüllungsanspruch, das Recht auf Rücktritt, Minderung sowie Schadensersatz im Sinne der Mängelrechte verjährt vorbehaltlich der

§§ 202, 438 Abs. 3, 479 BGB in zwei Jahren ab Ablieferung. Für Ansprüche aus dem Produkthaftungsgesetz und in den Fällen des Vorsatzes bleibt es bei der gesetzlichen Verjährung.

8. Es wird keine Gewähr in den Fällen übernommen, in denen der Kunde gesetzliche oder technische Vorschriften nicht beachtet.

## § 6 Haftung

1. Führt eine Pflichtverletzung, die kein Sachmangel ist, zu einem Schaden, so haften wir nach den gesetzlichen Bestimmungen, sofern es sich um einen Personenschaden handelt, der Schaden unter das Produkthaftungsgesetz fällt oder auf Vorsatz oder grober Fahrlässigkeit beruht. Dies gilt auch für Erfüllungsgehilfen.
2. Bei fahrlässig verursachten Sach- und Vermögensschäden haften wir nur bei der Verletzung einer wesentlichen Vertragspflicht, jedoch der Höhe nach beschränkt auf die bei Vertragsschluss vorhersehbaren und vertragstypischen Schäden. Dies gilt auch für Erfüllungsgehilfen.
3. Weitergehende vertragliche und deliktische Ansprüche des Vertragspartners sind ausgeschlossen. Wir haften insbesondere nicht für Schäden,

die nicht am Liefergegenstand selbst entstanden sind, und für entgangenen Gewinn oder sonstige Vermögensschäden des Vertragspartners, es sei denn, wir handeln vorsätzlich oder grob fahrlässig.

4. Im Falle der Verletzung einer vorvertraglichen Pflicht oder eines schon bei Vertragsschluss bestehenden Leistungshindernisses beschränkt sich unsere Ersatzpflicht auf das negative Interesse.

5. Für Aus- und Einbaukosten im Rahmen der Mangelbeseitigung haften wir im Vertragsverhältnis mit Unternehmern i.S.d. § 14 BGB nur im Falle einer schuldhaften Pflichtverletzung und im Umfang sowie unter den Voraussetzungen des § 439 Abs. 3 BGB.

## § 7 Zahlungsbedingungen

1. Zahlungen sind sofort und ohne Abzug zu leisten.
2. Sie gelten erst ab dem Tage als geleistet, an welchem wir über den gesamten Rechnungsbetrag verlustfrei verfügen können. Die Annahme von Schecks, Wechseln, Akkreditiven oder Ähnlichem wird vorbehalten und gilt nur erfüllungshalber. Hiermit verbundene Zinsen, Kosten und Spesen trägt im vollem Umfang der Kunde.
3. Für die Dauer eines Zahlungsverzuges berechnen wir unter Vorbehalt der Geltendmachung weiteren Verzugschadens vom Tage der Fälligkeit an Verzugszinsen in gesetzlicher Höhe gem. § 288 Abs. 2 BGB (aktuell 9 Prozentpunkte über dem Basiszinssatz). Der Nachweis eines höheren oder geringeren Schadens bleibt beiden Vertragspartnern vorbehalten.

4. Auch im Falle der Zwischenabrechnung sind wir vorbehaltlich der Geltendmachung weiterer Rechte berechtigt, nach eigenem Ermessen und ohne Mitteilung an den Käufer die Erfüllung des Vertrages bis zur Zahlungsaufnahme einzustellen oder das Vertragsverhältnis nach zweimaligem Zahlungsverzug aufzulösen und die gelieferte Ware zurückzuverlangen. Für die weitere Erfüllung kann Vorauszahlung verlangt werden.
5. Eine Aufrechnung oder Geltendmachung eines Zurückbehaltungsrecht durch den Kunden ist nur mit Gegenforderungen aus dem gleichen Vertragsverhältnis zulässig.
6. Eine Abtretung von Ansprüchen durch den Kunden ist nur mit unserer ausdrücklichen vorherigen Zustimmung zulässig.

## § 8 Eigentumsvorbehalt

1. Wir behalten uns an sämtlichen von uns gelieferten Waren das Eigentum vor, bis der Kunde sämtliche, auch die künftig entstehenden Forderungen aus der Geschäftsverbindung, insbesondere auch einen etwaigen Kontokorrent-Saldo, bezahlt hat. Der Kunde darf die Vorbehaltsware im Rahmen eines ordentlichen Geschäftsbetriebes mit Waren verbinden oder vermischen, die nicht uns gehören. In diesem Falle erwerben wir Miteigentum gemäß §§ 947, 948 BGB.
2. Bei Zahlungsrückstand oder anderem vertragswidrigem Verhalten auf Kundenseite sind wir auch ohne vorherige Fristsetzung berechtigt, zurückzutreten und die Vorbehaltslieferung zurückzunehmen. Während des Bestehens des Eigentumsvorbehalts ist eine Veräußerung, Verpfändung, Sicherungsübereignung oder sonstige Verfügung über die gekaufte Ware nur mit unserer schriftlichen Zustimmung zulässig. Bei teilweiser oder gänzlicher Nichterfüllung der Zahlungsverpflichtung sind Warenrückholung, Demontage, Einstellung weiterer Lieferungen und dergleichen sofort und ohne gerichtliche Schritte zulässig. In Höhe der nachgewiesenen Kosten kann Schadensersatz geltend gemacht werden.

3. Der Kunde ist ferner berechtigt, die gelieferten Waren im Rahmen eines ordentlichen Geschäftsbetriebes zu be- oder verarbeiten. Soweit eine neue Sache durch Be- oder Verarbeitung von Vorbehaltsware entsteht, stehen sämtliche Eigentumsrechte abweichend von § 950 Abs. 1 Satz 1, Abs. 2 BGB bis zur vollständigen Erfüllung der Zahlungsverpflichtungen gem. vorstehender Nr. 1 ausschließlich uns zu.
4. Erwerben wir Alleineigentum an der durch Verarbeitung entstandenen neuen Sache, so finden auf den Miteigentumsanteil die für die Vorbehaltsware geltenden Bestimmungen entsprechende Anwendung. Auch diese Sachen wird der Kunde für uns ohne Entgelt aufbewahren.
5. Der Kunde ist nur berechtigt, die gelieferten Waren im ordnungsgemäßen Geschäftsgang auch weiter zu veräußern, solange er sich nicht im Zahlungsverzug befindet. Bereits jetzt tritt der Kunde die ihm aus diesem Weiterverkauf gegen seinen Abnehmer zustehenden Forderungen oder sonstigen Vergütungsansprüche im vollen Umfang ab.
6. Wir verpflichten uns, die uns zustehenden Sicherheiten auf Verlangen des Kunden insoweit freizugeben, als der Wert unserer Sicherheiten die zu sichernden Forderungen um mehr als 20 % übersteigt.

## § 9 Sonderanfertigungen

1. Handelt es sich bei dem Vertragsgegenstand nicht um eine Ware aus dem jeweils aktuellen Lieferprogramm, kommt der Vertrag ausschließlich auf der Grundlage der von uns erstellten Auftragsbestätigung zustande.
2. Von uns angefertigte Konzepte, Zeichnungen und Beispielsrechnungen werden dem Kunden zur Prüfung und Bestätigung übergeben. Nach der Bestätigung durch den Kunden sind die Zeichnungen als Grundlage für den zu erstellenden Vertragsgegenstand verbindlich. Danach erfolgende Änderungen auf Wunsch oder Veranlassung des Kunden gehen zu dessen Lasten.
3. Soweit eine der beiden Vertragsparteien bei Vorliegen der Voraussetzungen des § 640 BGB eine Abnahme verlangt, ist spätestens innerhalb von 12 Werktagen der Abnahmetermin durchzuführen. Bei Abwesenheit einer der beiden Vertragsparteien ist das schriftliche Abnahmeprotokoll umgehend

der abwesenden Vertragspartei zuzuleiten. Unsere Leistung gilt mit Ablauf von 12 Werktagen nach schriftlicher Mitteilung über die Fertigstellung des Werks und Aufforderung zur Abnahme als abgenommen, sofern Sie die Abnahme nicht innerhalb dieser Frist unter Angabe mindestens eines Mangels verweigert haben. Haben Sie die Leistung in Benutzung genommen, so gilt die Abnahme nach Ablauf von 6 Werktagen seit Beginn der Nutzung als erfolgt, sofern innerhalb dieser Frist keine Mängelanzeige erfolgt.

4. Konstruktionszeichnungen dürfen vom Kunden nicht an Dritte weitergegeben oder diesen zugänglich gemacht werden. Der Kunde hat dafür Sorge zu tragen und einzustehen, dass dies auch durch seine Erfüllungsgehilfen beachtet wird. Bei Verletzung der Pflicht ist uns der Kunde zum Schadensersatz verpflichtet.

## § 10 Technische Beratungen

Soweit technische Beratung nicht im Einzelfall ausdrücklich zum Vertragsinhalt gemacht wurde, erfolgen technische Empfehlungen durch uns grundsätzlich unverbindlich und ohne Haftung. Der Vertragspartner ist insbesondere verpflichtet, technische Empfehlungen durch Sonderfachleute (z. B. Ingenieure/Architekten) für den konkreten Anwendungsfall selbst prüfen zu lassen, falls nicht ausdrücklich etwas anderes schriftlich und unter Vereinbarung eines gesonderten Honorars vereinbart ist. § 2 Ziffn. 2 und 5 bleiben unberührt.

## § 11 Erfüllungsort und Gerichtsstand

Erfüllungsort für alle beiderseitigen Leistungen ist Rendsburg. Gerichtsstand, auch für Klagen im Wechsel- und Scheckprozess, ist Rendsburg, soweit der Kunde Kaufmann ist. Wir sind berechtigt, den Kunden an seinem allgemeinen Gerichtsstand oder am Ort der Lieferung zu verklagen.

## § 12 Anwendbares Recht

Für alle Rechtsstreitigkeiten zwischen dem Kunden und uns gilt ausschließlich das Recht der Bundesrepublik Deutschland unter Ausschluss des internationalen Kaufrechtsabkommens

# Unser Serviceangebot für Sie

Jedes Projekt ist anders, hat seine eigenen Anforderungen und Herausforderungen. Neben unseren Produkten bieten wir Ihnen unser Know-how und unseren Service, um gemeinsam maßgeschneiderte Lösungen zu entwickeln – von der Planung bis zur Betreuung nach der Fertigstellung. ACO ist Ihr erster Ansprechpartner in allen Projektphasen.

**train:**

**Information und Weiterbildung**

In der ACO Academy teilen wir das Know-how der weltweit tätigen ACO Gruppe mit Architekten, Planern, Verarbeitern und Händlern, denen Qualität wichtig ist. Wir laden Sie ein, davon zu profitieren.

**design:**

**Planung und Optimierung**

Die Ausschreibung und Entwässerungsplanung in der Regenwasserbewirtschaftung erlaubt viele Varianten. Wir helfen Ihnen, die richtige Antwort zu finden.

**support:**

**Bauberatung und -begleitung**

Damit zwischen Planung und Realisierung einer Lösung in der Regenwasserbewirtschaftung keine bösen Überraschungen auftreten, beraten und unterstützen wir Sie projektbezogen auf Ihrer Baustelle.

**care:**

**Inspektion und Wartung**

ACO Produkte sind für ein langes Leben konzipiert und produziert. Mit unseren After-Sales-Angeboten sorgen wir dafür, dass ACO Ihre hohen Qualitätsansprüche auch nach Jahren noch erfüllt.



## Haben Sie Fragen?



## ACO Service- und Kommunikationsangebot

### Unsere Einladung an Sie: askACO

Gemeinsam finden wir die richtige Antwort auf Ihre spezielle Entwässerungsfrage. Unsere Produkte finden Sie mit allen wichtigen Informationen auf der ACO Internetseite. Damit können Sie während der Planung sowohl auf technische Beschreibungen als auch auf die dazugehörigen Bildinformationen sowie Ausschreibungstexte und Einbauhinweise zugreifen.

[www.aco.de](http://www.aco.de)

### ACO unterstützt Sie

Ingenieurbüros, Architekten und Landschaftsarchitekten können sich bei der Durchführung ihrer Entwässerungsprojekte vielfältig unterstützen lassen. Der kostenlose anwendungstechnische Service, der hinter den innovativen ACO Produktsystemen steht, bietet mehr: Mit umfassenden Planungshilfen und Serviceleistungen unterstützt ACO darüber hinaus die Planung, den Bau und den nachhaltigen Betrieb moderner Entwässerungsanlagen.

[www.aco.de/kontakt](http://www.aco.de/kontakt)

### ACO ProjectManager

Regenwasserbewirtschaftung leicht geplant. Das modular aufgebaute Tool unterstützt Sie in der Vorplanung und Auslegung von Regenbehandlungssystemen.

[www.projectmanager.aco](http://www.projectmanager.aco)

### ACO Academy für das praxisbezogene Training

Die Veranstaltungen in der ACO Academy vermitteln Praxiswissen rund um den Bau und sind ein Treffpunkt der Branche. Vor Ort oder in einem Webinar – wir bieten ein Forum für exzellentes Bauen. Zukunftsthemen der Bauwirtschaft werden ebenso wie kompaktes Know-how praxisnah vermittelt. Informieren Sie sich über die Seminarangebote.

[www.aco.de/termine](http://www.aco.de/termine)

### ACO Social Media

Nähe zu unserem Markt leben wir auch online – auf den Kanälen von ACO. Entdecken Sie spannende Projekte, Produktlösungen und Einblicke in unsere Themenwelten. Wir freuen uns auf Ihren Besuch, Ihr Feedback und den gemeinsamen Austausch.

[www.instagram.com/aco\\_gmbh](http://www.instagram.com/aco_gmbh)

[www.facebook.com/aco.gmbh](http://www.facebook.com/aco.gmbh)

[www.linkedin.com/company/aco-gmbh](http://www.linkedin.com/company/aco-gmbh)

### ACO Produkte auf YouTube

Auf unserem YouTube-Kanal zeigen wir Ihnen in Videos, wie unsere Produkte funktionieren und installiert werden können. Entdecken Sie außerdem Referenzprojekte, bei denen ACO Produkte zum Einsatz kommen.

[www.youtube.com/@aco](http://www.youtube.com/@aco)