



1

## Multiline Entwässerungsrinnen

**COLLECT:**  
Sammeln und Aufnehmen



## Multiline Entwässerungsrinnen

Produktinformation		12			
<b>Multiline Seal in V 100 (NW 100 mm)</b>	Ausführung Kantenschutz verzinkt, Edelstahl	Rinnenkörper ohne Sohlengefälle	26		
		Rinnenkörper mit Sohlengefälle	27		
		Rinnenkörper mit Sohlensprung	29		
		Einlaufkästen	30		
		<b>Flachrinnen</b> ohne Sohlengefälle	31		
		Einlaufkästen für Flachrinnen	32		
		Zubehör	33		
		Roste	Klasse A 15 – E 600	38	
		<b>Multiline Seal in V 150 (NW 150 mm)</b>	Ausführung Kantenschutz verzinkt, Edelstahl	Rinnenkörper ohne Sohlengefälle	50
				Rinnenkörper mit Sohlengefälle	51
Rinnenkörper mit Sohlensprung	52				
Einlaufkästen	53				
<b>Flachrinnen</b> ohne Sohlengefälle	54				
Einlaufkästen für Flachrinnen	55				
Zubehör	56				
Roste	Klasse B 125 – E 600			60	
<b>Multiline Seal in V 200 (NW 200 mm)</b>	Ausführung Kantenschutz verzinkt, Edelstahl			Rinnenkörper ohne Sohlengefälle	70
				Rinnenkörper mit Sohlengefälle	71
		Rinnenkörper mit Sohlensprung	72		
		Einlaufkästen	73		
		<b>Flachrinnen</b> ohne Sohlengefälle	74		
		Einlaufkästen für Flachrinnen	75		
		Zubehör	76		
		Roste	Klasse B 125 – E 600	80	
		<b>Multiline Seal in V 300 (NW 300 mm)</b>	Ausführung Kantenschutz verzinkt, Edelstahl	Rinnenkörper ohne Sohlengefälle	90
				Rinnenkörper mit Sohlensprung	92
Einlaufkästen	93				
Zubehör	94				
Roste	Klasse B 125 – E 600			98	
<b>Multiline – Entwässerungsrinnen aus Polymerbeton mit Sicherheitsfalz</b>					
<b>Multiline V 100/V 200 (NW 100 – 200 mm)</b>	Ausführung Kantenschutz verzinkt, Edelstahl, Gusseisen	<b>Flachrinnen</b> ohne Sohlengefälle	102		
		Rinnenkörper ohne Sohlengefälle	114		
<b>Multiline V 300 (NW 300 mm)</b>	Ausführung Kantenschutz Gusseisen	Rinnenkörper mit Sohlengefälle	116		
		Einlaufkästen	117		
		<b>Flachrinnen</b> ohne Sohlengefälle	118		
<b>Multiline V 400 (NW 400 mm)</b>	Ausführung Kantenschutz Gusseisen	Zubehör	119		
		Rinnenkörper, Einlaufkästen und Zubehör	122		
<b>Multiline V 500 (NW 500 mm)</b>	Roste	Klasse E 600	125		
		Rinnenkörper, Einlaufkästen und Zubehör	126		
<b>Multiline NX – Entwässerungsrinnen aus NEXITE®</b>	Ausführungen: Kantenschutz Stahl verzinkt, Gusseisen oder Kunststoff	Rinnenkörper ohne Sohlengefälle, 1000 mm	133		
		Rinnenkörper ohne Sohlengefälle, 500 mm	133		
<b>NEU Multiline NX V 100 (NW 100 mm)</b> aus neu entwickeltem ACO Werkstoff NEXITE®	Roste	Rinnenkörper mit Sohlengefälle, 1000 mm	134		
		Einlaufkästen, 500 mm	134		
		Zubehör	135		
		Klasse A 15 – E 600 (für Kantenschutz Guss und Stahl)	140		
		Klasse A 15 – C 250 (für Kantenschutz Kunststoff)	140		



Leistungserklärungen gemäß BauPVO  
unter: [dop.aco.com](http://dop.aco.com)

ACO Multiline NX  
Online-Informationen



ACO Multiline Seal in  
Online-Informationen



# Sicher durch geprüfte Dichtheit

Bei herkömmlichen Rinnensystemen geht wegen undichter Rinnenstöße ein Teil des Wassers auf dem Weg zur Regenwasserbehandlung unkontrolliert verloren. Die neue Rinne von ACO trägt dagegen zur zielgerichteten Ableitung und Behandlung des Oberflächenwassers bei. Dies bestätigt insbesondere der Langzeittest des IKT, Institut für Unterirdische Infrastruktur, mit dem Siegel „IKT Geprüft“.



IKT – Institut für Unterirdische  
Infrastruktur, Gelsenkirchen

## \*Was bedeutet „dicht“?

Nach DIN EN 1433/DIN 19580 muss bei der Dichtheitsprüfung gemäß Abschnitt 9.3.6 im konstruktiv vorgesehenen benetzten Querschnitt eine Wasserdichtheit für 30 Min. +/- 0,5 Min. nachgewiesen werden. Diese Anforderung zum Nachweis der Dichtheit wird von der Multiline mit serienmäßiger Seal in Technologie gemäß IKT-Prüfsiegel D01398 um ein Vielfaches übertroffen. Die Prüfung bestätigt eine dauerhafte Dichtheit über 72 Stunden nach zyklischen Belastungen. Die Lastzyklen simulieren hierbei eine jahrelange Überführung im Bereich der Rinnenverbindung.

Auch für das gesamte System inklusive aller Zubehörteile wie Einlaufkästen und Endstirnwände wurde eine Dichtheit über 72 Stunden erfolgreich nachgewiesen. Das IKT bestätigt ebenfalls den gewohnt einfachen Einbau – an der bewährten Montage von oben ändert sich nichts.

Wenn wir in dieser Broschüre von „Dichtheit“, „dicht“ und „wasserdicht“ sprechen, bedeutet dies stets die Erfüllung der Anforderungen an Wasserdichtheit gemäß der DIN EN 1433/DIN 19580, Abschnitt 9.3.6 und dem genannten IKT-Zertifikat.

Klassen <sup>1)</sup>		
■ A 15	■ C 250	■ E 600
■ B 125	■ D 400	
gemäß DIN EN 1433		
Nennweiten		
100, 150, 200, 300		
Material		
Polymerbeton mit Stahl-, Edelstahlzarge		
Anwendungsbereiche		
■ Bahnsteige	■ Öffentliche	
■ Fassaden-	Wege und Plätze	
entwässerung	■ Parkdecks,	
■ Fußgängerzonen,	Pkw-Parkplätze	
Geh-/Radwege	■ Rinnen mit Licht	

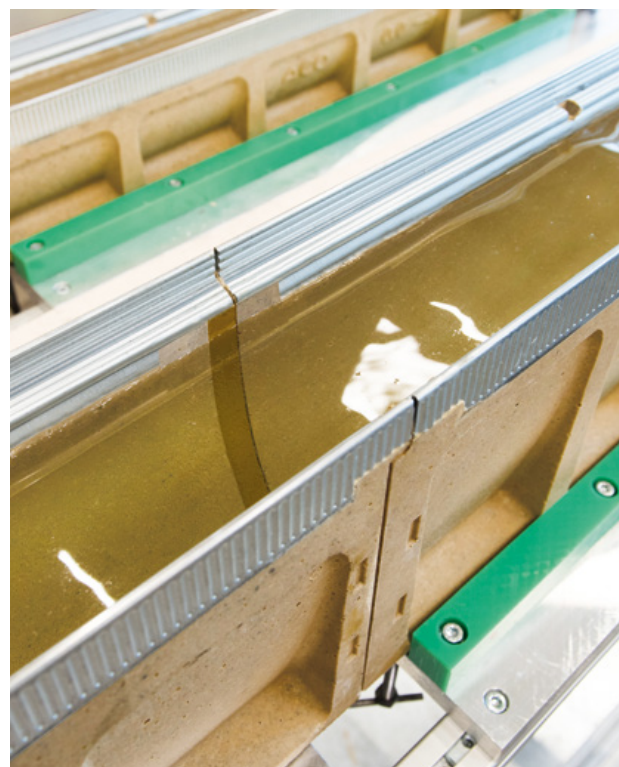

Prüfung der Dichtheit

<sup>1)</sup>Weitere Informationen zu Klassen  
auf Seite 696.



### Serienmäßig dicht\*

- Dichtheit über 72 Stunden
- zielgerichtetes Regenwassermanagement
- dauerhafter Bauwerksschutz
- sicherer Grundwasserschutz

### Einfacher Einbau

- einfaches Versetzen von oben
- geringes Gewicht
- bewährtes Handling im Stecksystem
- kein zusätzlicher Arbeitsgang

### Dauerhaft beständig

- dicht nach Langzeitsimulation
- wasserdichte Werkstoffe wie ACO  
Polymerbeton und moderne Kunststoffe
- integrierte EPDM-Dichtung

Prüfung der Dichtheit nach Langzeitsimulation

Start	+ dicht nach 30 Minuten: normkonform	+++ dicht nach 72 Stunden: übererfüllte Norm

# Ihre Produktvorteile auf einen Blick

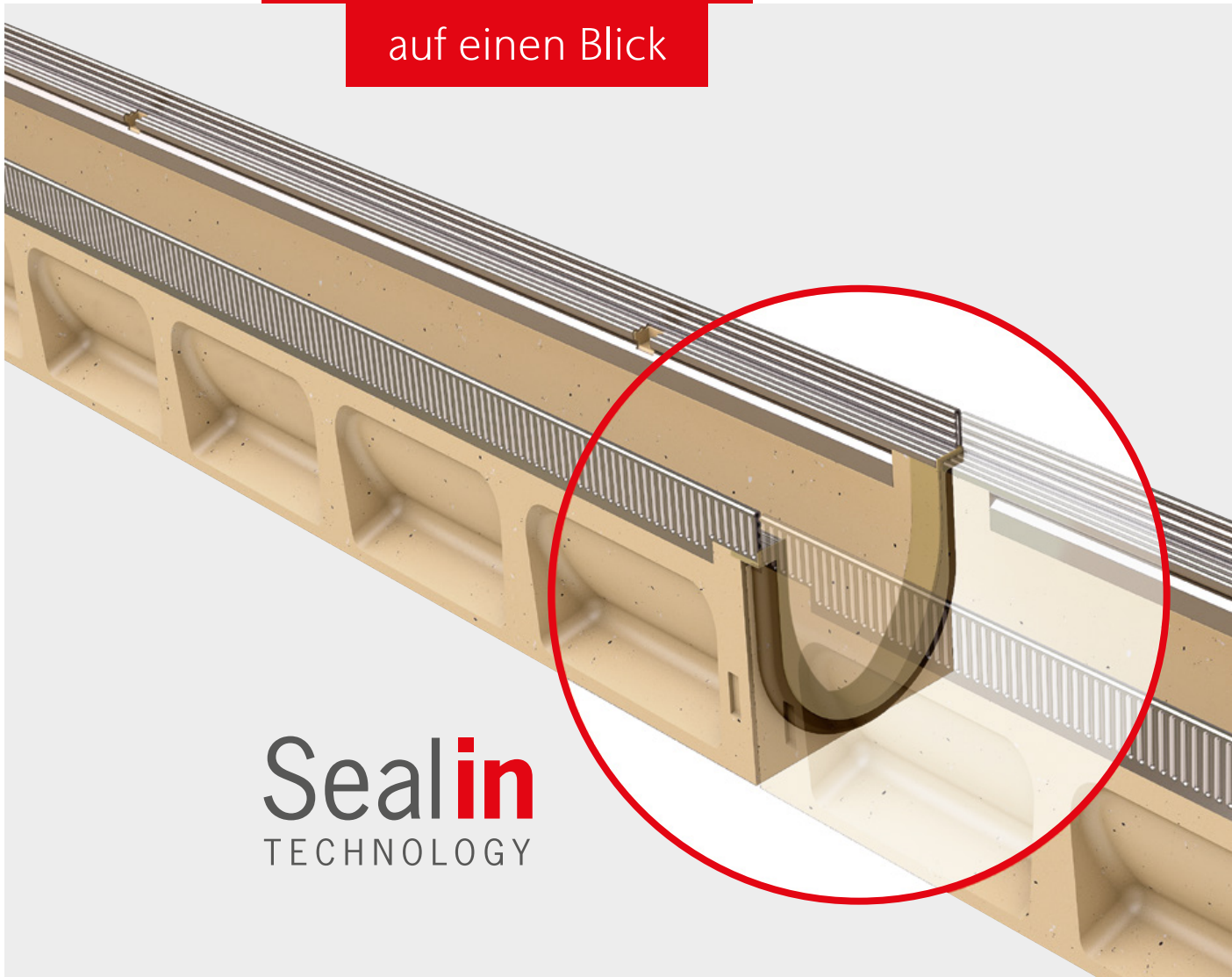

## Seal in

TECHNOLOGY



  
Videoanimation

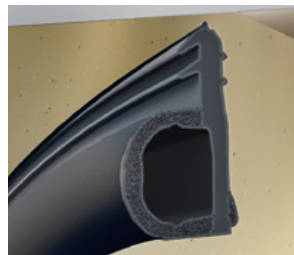

Die **serienmäßig integrierte EPDM-Dichtung** verbindet zwei Rinnenkörper wasserdicht.



Durch **ACO Polymerbeton**, einen Werkstoff mit Wassereindringtiefe 0 mm, ist der ganze Rinnenstrang wasserdicht.



### Robuster Rinnenkörper

Die verbesserte Geometrie macht den Rinnenkörper robuster. Dies schlägt sich in optimierten, anwendungsgerechten Einbauempfehlungen nieder. Die Betongüte für den Fundamentbeton konnte für die Klassen A–C jetzt durchgängig auf C 12/15 reduziert werden.

## Dichter\* Rinnenstrang

### Rinnenstoß mit Dichtung und dichter Werkstoff

ACO Multiline ist die serienmäßig mit Dichtung ausgestattete Rinne. Mit der Seal in Technologie dichtet ACO die Schlüsselstellen eines Linienentwässerungssystems sicher ab. Damit entspricht ACO Multiline im Hinblick auf Dichtheit und Wasserqualität schon heute den Anforderungen von morgen.

Die einzigartige Kombination aus dem Werkstoff ACO Polymerbeton und der Dichtung sorgt erstmals für einen durchgehend dichten Rinnenstrang gemäß den Anforderungen der DIN EN 1433/DIN 19580.

**\*Die Dichtheit ist zertifiziert** und nachgewiesen durch das IKT, Institut für Unterirdische Infrastruktur, Gelsenkirchen, siehe Seite 12 f.

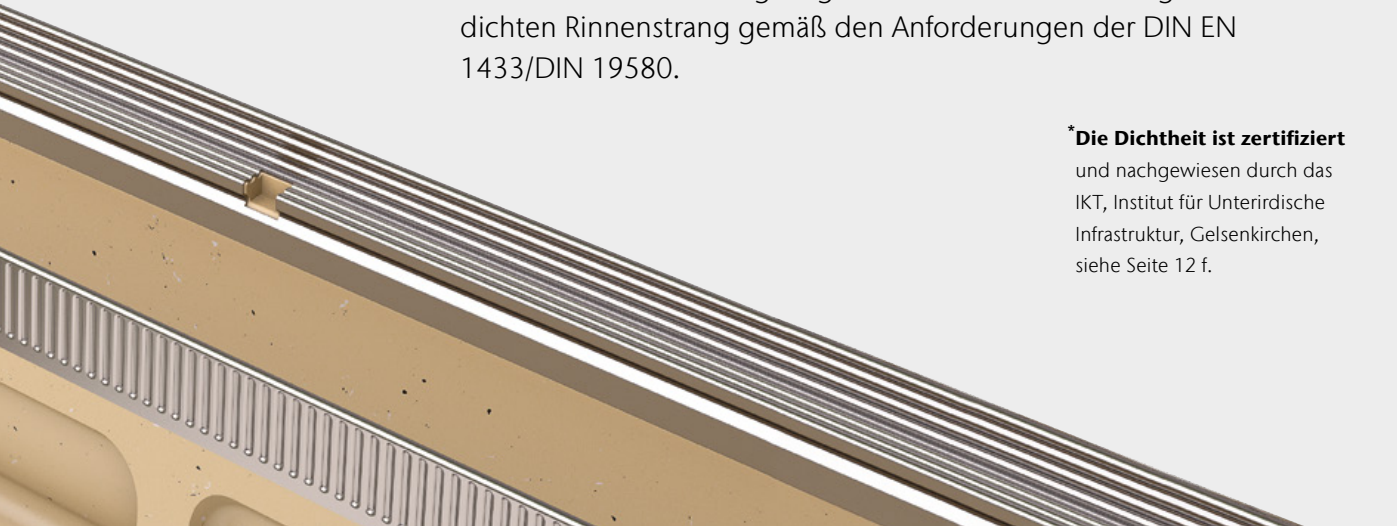

#### Verbesserte Selbstreinigung

Durch die ebenen Übergänge am Rinnenstoß und die glatte Oberfläche des ACO Polymerbetons funktioniert die Selbstreinigung der Rinne noch besser.

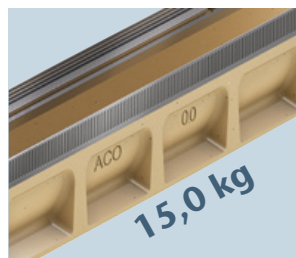

#### Bewährtes, einfaches Handling

ACO Polymerbetonprodukte sind bei gleicher Belastbarkeit leichter als Betonprodukte: ein wesentlicher Vorteil bei Handhabung, Transport und Einbau.

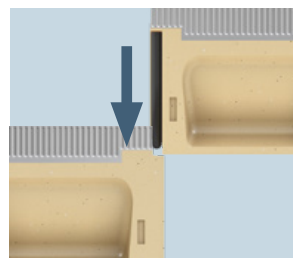

#### Einfaches Versetzen von oben

Das einfache Stecksystem bleibt wie gehabt – an der bewährten Montage ändert sich nichts.

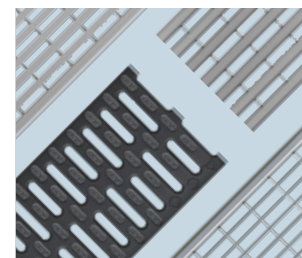

#### Rostvielfalt für Ihre Ideen

In der Kombination mit den ACO Drainlock Rostvarianten werden im GaLaBau ganz besondere Akzente gesetzt.

# Systemelemente und ihre Handhabung

## Setzen der Rinne

Beim Setzen der Rinne speziell auf das Dichtungsmaterial abgestimmtes Silikonfett an der serienmäßig integrierten EPDM-Dichtung auftragen.

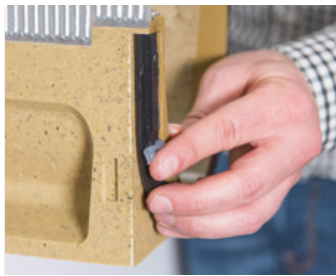

- ACO Silikonfett für die Dichtung



## Anschluss einer Rinne am Einlaufkasten (NW 100)

Anschlussadapter ist im Lieferumfang des Einlaufkastens enthalten. NW 150/200 nutzen Einlaufkästen ohne Adapter.



- Anschlussadapter entsprechend dem anzuschließenden Rinnentyp kürzen
- ganz nach oben schieben
- andrücken und einrasten lassen

## Setzen der Stirnwand am Einlaufkasten (NW 100)

Die Stirnwand für den Einlaufkasten ist im Lieferumfang des Einlaufkastens enthalten.

Wenn auf einer Seite des Einlaufkastens keine Rinne angeschlossen wird, ist die jeweilige Seite mit einer Stirnwand zu verschließen.



- an die Begrenzung schieben
- andrücken und einrasten lassen

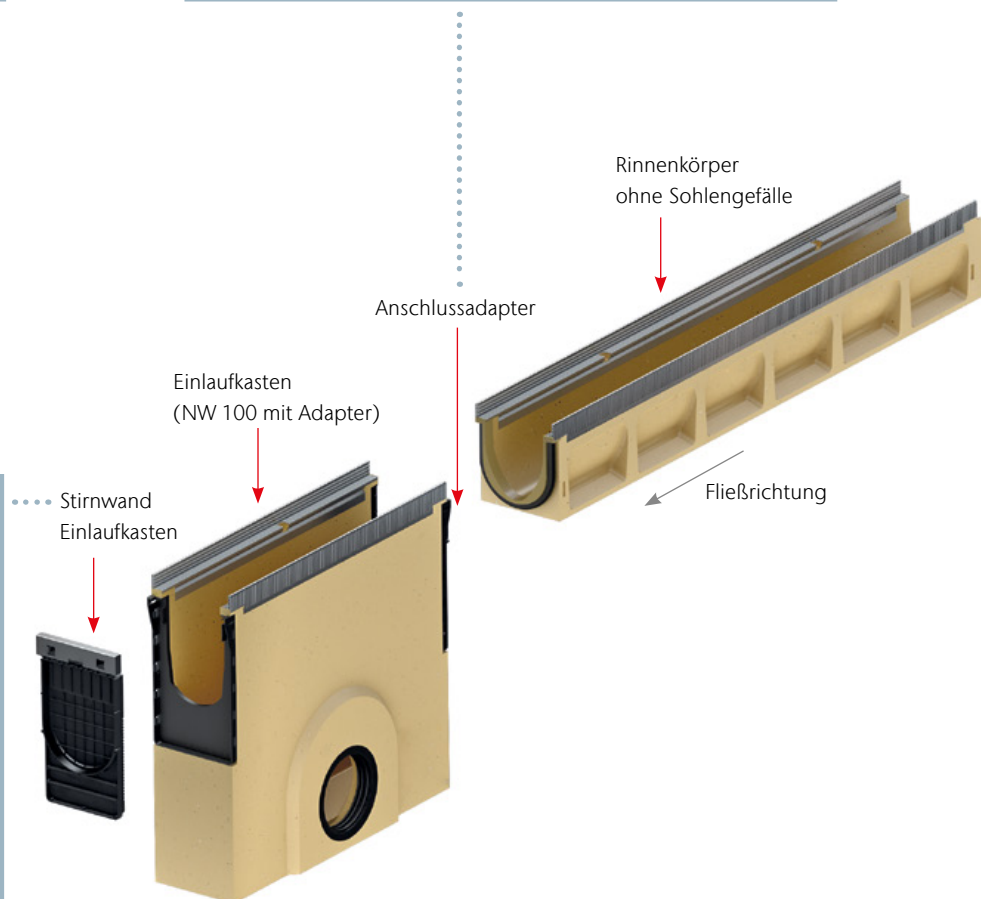

### Anfertigen von Passtücken

Für individuelle Baulängen können Rinnenkörper mit einer Diamant-trennscheibe auf Maß geschnitten werden. Polyesterlebensmasse verklebt die Passtücke dauerhaft. Gleiches gilt für den Adapter für Fließrichtungswechsel.



Stirnwand für Rinnenende mit Lippenlabirinthdichtung (LLD) für den horizontalen wasserdichten Rohranschluss

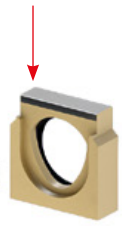

Adapter für Fließrichtungswechsel



gekürzter Rinnenkörper

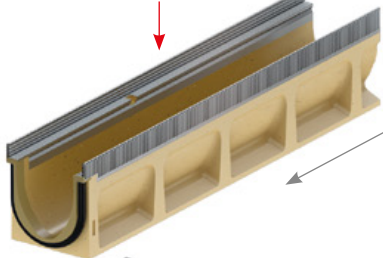

Rinnenkörper Halbmeter ohne Sohlgefälle

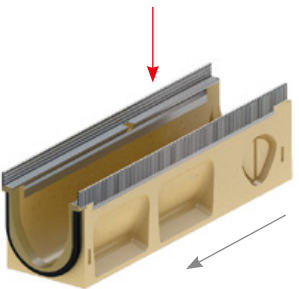

Adapter für Eck-, T- und Kreuzverbindungen

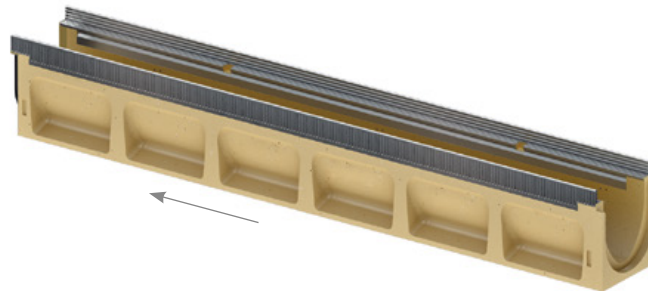

Kombistirnwand aus Kunststoff, ab NW 150 aus Polymerbeton

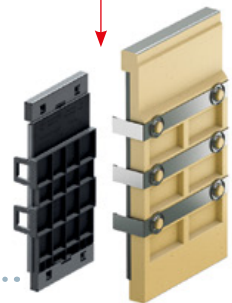

### Verbindungen herstellen

Seitlichen Durchbruch am Halbmeterelement vorbohren und mit Hammer und Meißel ausschlagen. Dann Rinne und Adapter miteinander verkleben.



### Kombistirnwand für Rinnenanfang und -ende

Für passgenauen Anschluss an Einlauf- und Auslaufseite Stirnwand um 180 Grad drehen.

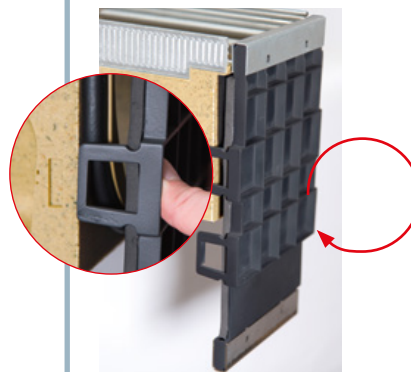

- in Vertiefung verrasten
- für sämtliche Bauhöhen



**NEU** Werkstoffpower  
für jeden Bedarf!

# NEXITE

Kantenschutz in Stahl verzinkt, Guss oder Kunststoff

kompatibel mit den  
ACO Drainlock Rosten

leichter als 20 kg  
in der Nennweite 100

## leicht

dauerhaft dicht mit  
Seal in Technologie  
gemäß IKT-Prüfsiegel  
D01398

**Seal in**  
TECHNOLOGY

## dicht

NEXITE® ist umwelt-  
zertifiziert gemäß  
KIWA BRL 5070

## robust

frost-, tausalz- und  
medienbeständig weit  
über die Anforderungen  
der DIN EN 1433 hinaus



Zertifizierungen  
[www.aco.de/nexite](http://www.aco.de/nexite)



100 % recycelbar

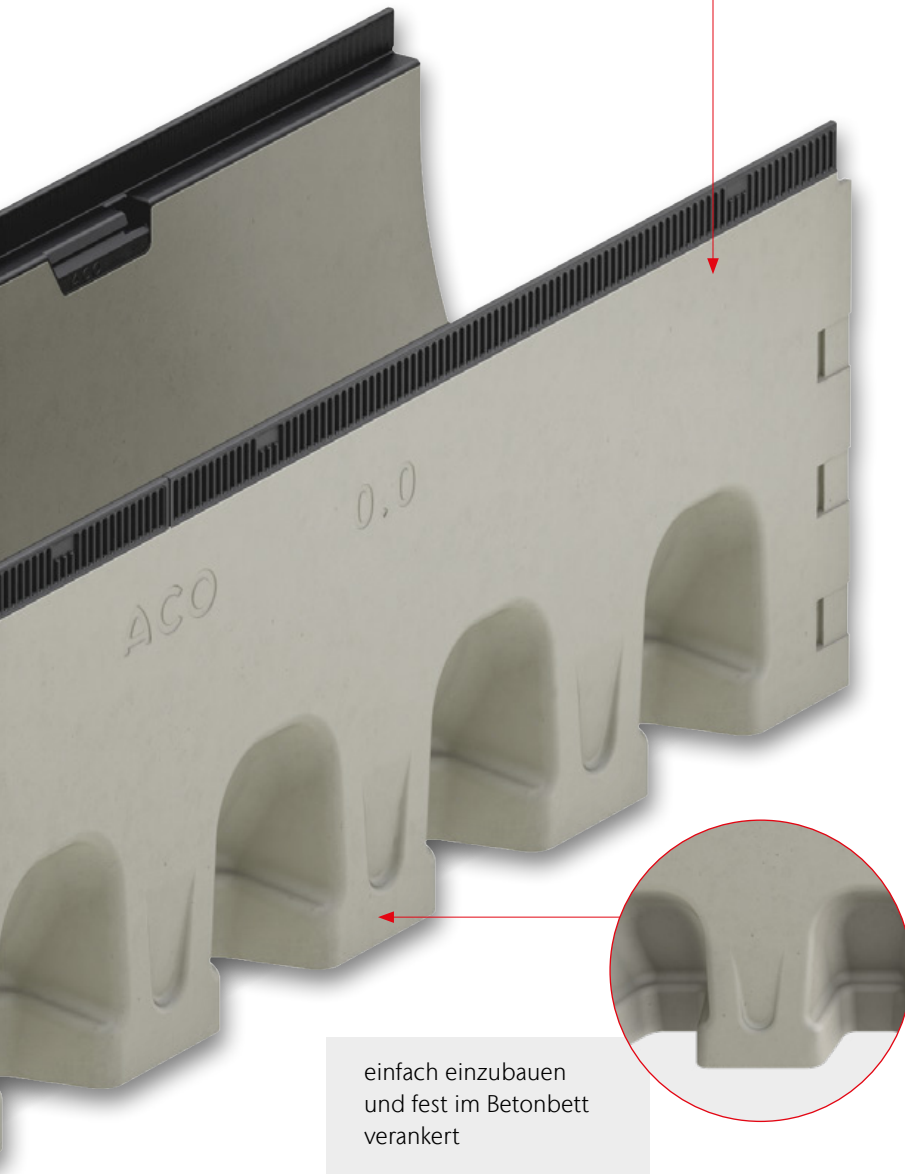

einfach einzubauen  
und fest im Betonbett  
verankert

## Der Qualität verpflichtet



IKT – Institut für Unterirdische  
Infrastruktur, Gelsenkirchen



KIWA – Zertifizierung von Bau-  
stoffen und -produkten, Hamburg

Mit NEXITE® in der ACO DRAIN® Familie ergänzen wir unsere Multimaterialkompetenz um einen wesentlichen Baustein.

Ein Rinnensortiment im Dreiklang aus Polymerbeton, Kunststoff und NEXITE® bei gleichzeitiger Nutzung der großen Vielfalt der Drainlock Roste ist einzigartig.

Damit erfüllen wir die umfangreichen Anforderungen des Marktes in Bezug auf Flexibilität und Wirtschaftlichkeit.

Ab Seite 132

## Drainlock Roste

**Stegrost**  
Stahl verzinkt  
Edelstahl



**Stegrost**  
Gusseisen



**Stegrost**  
Heelguard  
Gusseisen



**Compositrost**  
schwarz  
Kunststoff



**Compositrost**  
silbergrau  
Kunststoff

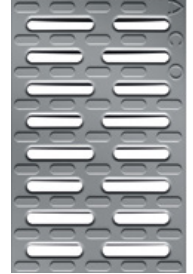

**Querstabrost**  
Edelstahl

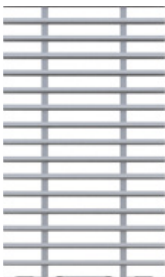

**Längsstabrost**  
Stahl verzinkt  
Edelstahl



**Längstegrost**  
Edelstahl

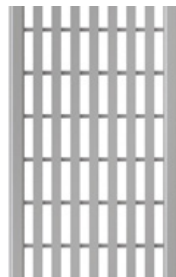

**Längsprofilrost**  
Stahl verzinkt  
Edelstahl

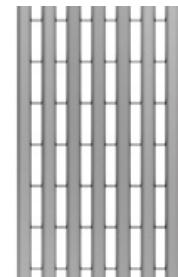

**Lochrost**  
Stahl verzinkt  
Edelstahl

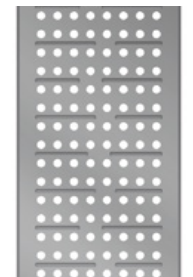

**Sealin**  
TECHNOLOGY

**Sie haben  
die Wahl!**

### ACO DRAIN® Multiline Seal in Rinnenkörper

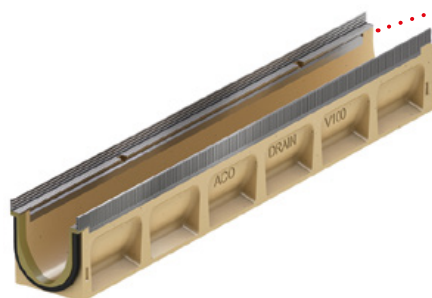

Multiline Seal in  
Zarge: Stahl verzinkt

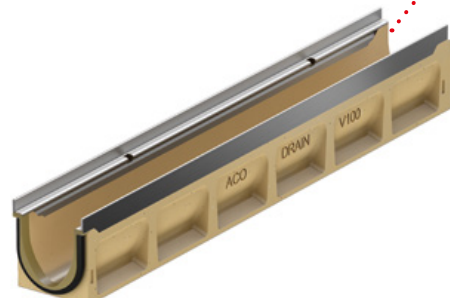

Multiline Seal in  
Zarge: Edelstahl

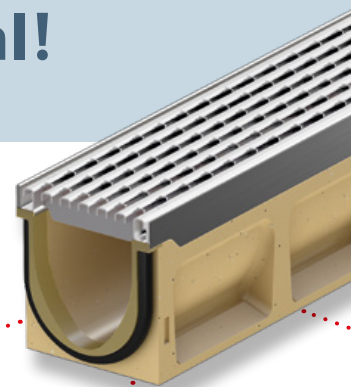

**Maschenrost Q+**  
Stahl verzinkt  
Edelstahl

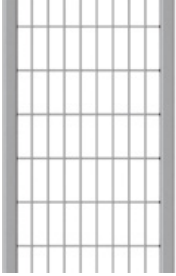

**Längsstabrost**  
in Maschenoptik  
Gusseisen



**Voronoi**  
Gusseisen



NEU

**Abdeckplatte geschlossen**  
Gusseisen

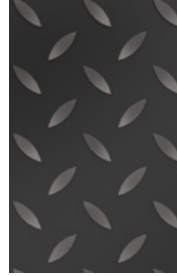

**Schlitzrahmen**  
Stahl verzinkt  
Edelstahl



**Sideline**  
Edelstahl  
LED-Beleuchtung



**Eyeleds**  
Kunststoff  
LED-Beleuchtung



**Lichtpunkt**  
Gusseisen  
LED-Beleuchtung



**Freestyle**  
Gussrost  
individuelles Design

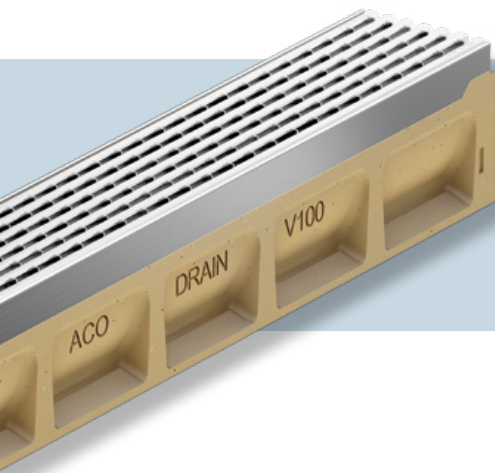

NEU



**Das komplette Rostprogramm  
im Rostkonfigurator**

Der Konfigurator ermöglicht es, Abdeckungen nach optischen Kriterien in unterschiedlichen Szenarien auszuwählen. Technische Informationen lassen sich herunterladen oder in der Objektakte speichern.

[www.draindesign.de](http://www.draindesign.de)

Multiline NX  
Zarge: Stahl verzinkt, Gusseisen oder Kunststoff



# Vielfältige Roste für attraktive Projekte

Ein breites Programm an Abdeckungen schafft kreativen Spielraum für die individuelle Planung und Gestaltung. Alle Abdeckungen sind mit der schraublosen Arretierung Drainlock ausgerüstet.

Weitere Gestaltungsmöglichkeiten schaffen dezente Schlitzrahmen, die unverwechselbaren Rostdesigns der Freestyle Abdeckungen und eine effektvolle Illumination mit Sideline, Eyeleds oder Lichtpunkt.

## Highlights aus dem Rostprogramm A–E



### Gestaltungsfreiheit mit ACO DRAIN® Design

ACO Drainlock Roste können mit den ACO DRAIN® Rinnensystemen Multiline Seal in und PowerDrain Seal in bis Klasse E 600 sowie XtraDrain und Deckline bis C 250 kombiniert werden. Damit steht ein breites Programm an Abdeckungen in vielen Formen, Farben und Materialien – aus Guss-eisen oder Edelstahl, feuerverzinktem Stahl oder Kunststoff – zur Verfügung. Es erfüllt alle Ansprüche an Ästhetik, Funktionalität und Belastung.

Alle Drainlock Roste in der Übersicht siehe Seite 20

### Maschenrost Q+

Stahl verzinkt  
Edelstahl



### Hydraulik:

optimierter Einlaufquerschnitt



**Längsstegrost**

Stahl verzinkt  
Edelstahl



**Längsprofilrost**

Stahl verzinkt  
Edelstahl



**Dezente Schlitzrahmen**

Stahl verzinkt  
Edelstahl



**Compositrost  
mit Microgrip**

rutschhemmender Kunststoff

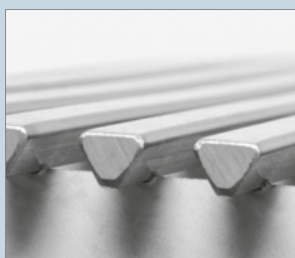

**Heelguard:**

Schlitzweite max. 10 mm



**Heelguard:**

Schlitzweite max. 10 mm

**Rutschfest:**

gemäß DIN 51130 mind. R 11

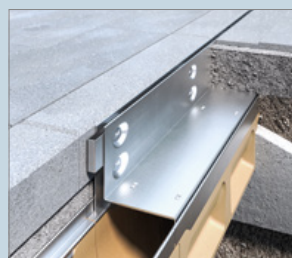

**Heelguard:**

Schlitzweite max. 10 mm



**Heelguard:**

Schlitzweite max. 10 mm

**Rutschfest:**

gemäß DIN 51130 mind. R 11

# ACO Freestyle – individuelle Designroste aus Gusseisen

Neue Freiheit für die Linienentwässerung:  
ACO Gussroste Freestyle lassen sich einfach  
nach Designvorgaben des Auftraggebers  
gestalten.



ACO Freestyle „Tree“

## ACO Gussroste Freestyle

Der Wunsch nach individuellen Lösungen  
in der Landschaftsarchitektur kann für  
die Linienentwässerung auf einfachste  
Weise erfüllt werden: Mit den Gussrosten  
Freestyle bietet ACO einzigartige  
Gestaltungsmöglichkeiten für Abdeckroste  
aus Guss. Sie entwerfen – wir kümmern  
uns um die Details und liefern Ihnen das  
fertige Produkt.



ACO Freestyle Typ „Dyretråkk“,  
verbaut in Geilo, Norwegen



Fertigung Ihrer Idee in der ACO Gießerei



ACO Freestyle „Stör“

### ACO Gussroste Freestyle mit LED-Beleuchtung

Ein Highlight der besonderen Art wird durch den optionalen Einsatz von ACO Eyeleds erreicht:

Die runden LED-Leuchten mit 20 mm Durchmesser werden fest installiert im Gussrost gleich mitgeliefert.

So wird das individuelle Design durch Lichtakzente unterstrichen.



ACO Freestyle Typ „Heiderost“  
mit ACO Eyeleds, verbaut in der  
Friedrichstraße in Heide



### Highlights des Freestyle-Programms – sofort bestellbar:



ACO Freestyle „Flag“



ACO Freestyle „Leaf“



ACO Freestyle „Square“



# Ausführung: Kantenschutz verzinkt, Edelstahl

## ACO Produktvorteile

- Wasserdichter Rinnenstrang durch Seal in Technologie (gemäß IKT-Prüfsiegel D01398)
  - Serienmäßig mit EPDM-Dichtung im Rinnenstoß
  - Rinnenkörper aus beständigem ACO Polymerbeton
  - Gewohnt einfacher Einbau
- Für den Grundwasserschutz
- Für den Bauwerksschutz
- Für ein kontrolliertes Regenwasser-management
- Verbesserte Selbstreinigung durch V-Querschnitt und durchgängig glatte Rinnensohle
- Robuster Rinnenkörper
- Mit schraubloser Rostarretierung Drainlock

- Rinnensystem gemäß DIN EN 1433 / DIN 19580
- Nennweite 100 mm
- Klassen A 15 – E 600<sup>1)</sup>
- Wahlweise in den Kantenschutz-ausführungen Stahl verzinkt oder Edelstahl

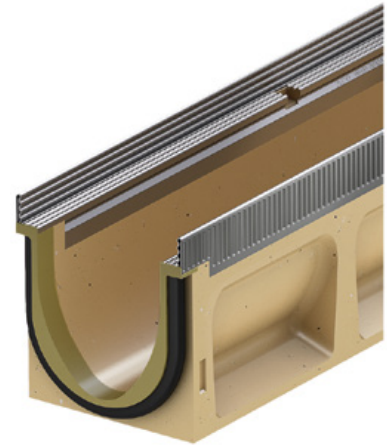

## Rinnenkörper ohne Sohlengefälle, 1000 mm

- Wahlweise mit oder ohne senkrechtem, wasserdichtem Rohranschluss
- Ausführung mit senkrechtem, wasserdichtem Rohranschluss mit Lippenlabyrinthdichtung (LLD) aus NBR
- Kombinationsmöglichkeiten für den Rinnenkörper (Beispiel):
  - Typ 0.0 – 0.0.2 – 0.1 – 0.2
- \*) Rinnenkörper mit LLD-Rohranschluss haben eine 10 mm größere Bodenstärke als die anschließbaren Rinnenkörper
  - Beispiel: Typ 5.0.2 passt zu Typ 5 - 5.0 - 5.1



Abmessungen			Typ	VPE	Stahl verzinkt			Edelstahl			RG
Länge	Breite	Höhe			Gewicht	Artikel-Nr.	Preis	Gewicht	Artikel-Nr.	Preis	
[mm]	[mm]	[mm]	[Stk]	[kg]		[EUR]	[kg]		[EUR]		
1000	135	150	0.0	24 <sup>2)</sup>	15,0	132330	91,50	16,7	132430	194,00	ML
		175	5.0	24 <sup>2)</sup>	17,1	132340	91,50	18,5	132440	194,00	ML
		200	10.0	24 <sup>2)</sup>	19,6	132350	91,50	20,2	132450	194,00	ML
		250	20.0	12	22,3	132370	91,50	24,0	132470	194,00	ML

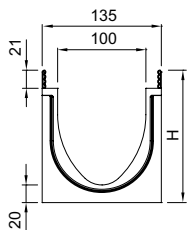

<sup>1)</sup> Ausnahme: Querentwässerung bei stark befahrenen Straßen. Für diesen Einsatz empfehlen wir ACO DRAIN® Monoblock RD 100/200 V.

<sup>2)</sup> Ausnahme: Bei Artikel 132430, 132440 und 132450 (Edelstahl V 100 E) abweichende VPE von 12.

Abmessungen			Typ	VPE	Stahl verzinkt			Edelstahl			RG
Länge	Breite	Höhe			Gewicht	Artikel-Nr.	Preis	Gewicht	Artikel-Nr.	Preis	
[mm]	[mm]	[mm]	[Stk]	[kg]		[EUR]	[kg]		[EUR]		

**Mit LLD-Rohranschluss DN/OD 110**

	1000	135	160 <sup>*)</sup>	0.0.2	10	17,7	132334	106,00	18,1	132434	208,00	ML
			185 <sup>*)</sup>	5.0.2	10	19,8	132344	106,00	20,0	132444	208,00	ML
			210 <sup>*)</sup>	10.0.2	10	22,3	132354	106,00	22,1	132454	208,00	ML
			260 <sup>*)</sup>	20.0.2	5	25,0	132374	106,00	25,1	132474	208,00	ML

**Rinnenkörper ohne Sohlengefälle, 500 mm**

- Wahlweise mit oder ohne senkrechtem, wasserdichten Rohranschluss
- Ausführung mit senkrechtem, wasserdichtem Rohranschluss mit Lippenlabyrinthdichtung (LLD) aus NBR
- Mit seitlichen Vorformungen für Eck-, T- und Kreuzverbindungen (Adapter nötig, siehe Zubehör)
- \*) Rinnenkörper mit LLD-Rohranschluss haben eine 10 mm größere Bodenstärke als die anschließbaren Rinnenkörper
- Beispiel: Typ 5.2 passt zu Typ 5 - 5.0 - 5.1



Abmessungen			Typ	VPE	Stahl verzinkt			Edelstahl			RG
Länge	Breite	Höhe			Gewicht	Artikel-Nr.	Preis	Gewicht	Artikel-Nr.	Preis	
[mm]	[mm]	[mm]	[Stk]	[kg]		[EUR]	[kg]		[EUR]		

	500	135	150	0.1	10	8,5	132332	69,50	9,6	132432	112,50	ML
			175	5.1	10	9,4	132342	69,50	10,8	132442	112,50	ML
			200	10.1	10	10,4	132352	69,50	11,8	132452	112,50	ML
			250	20.1	10	12,3	132372	69,50	14,1	132472	112,50	ML

**Mit LLD-Rohranschluss DN/OD 110**

	500	135	160 <sup>*)</sup>	0.2	10	9,1	132333	82,00	10,0	132433	127,00	ML
			185 <sup>*)</sup>	5.2	10	10,2	132343	82,00	11,0	132443	127,00	ML
			210 <sup>*)</sup>	10.2	10	11,3	132353	82,00	12,0	132453	127,00	ML
			260 <sup>*)</sup>	20.2	10	13,2	132373	82,00	13,7	132473	127,00	ML

## Multiline Seal in V 100 (NW 100 mm)

Rinnenkörper, Einlaufkästen und Zubehör

### Rinnenkörper mit Sohlengefälle, 1000 mm

- Zur Verlegung mit integriertem Sohlengefälle 0,5 %
- Typ 1-10 für bis zu 10 m Stranglänge
- Alle Gefälletypen 1-10 direkt an den Einlaufkästen anschließbar
- Kombinationsmöglichkeiten für den Rinnenkörper:
  - Typ 5 – 5.0 – 5.0.2 – 5.1 – 5.2
  - Typ 10 – 10.0 – 10.0.2 – 10.1 – 10.2

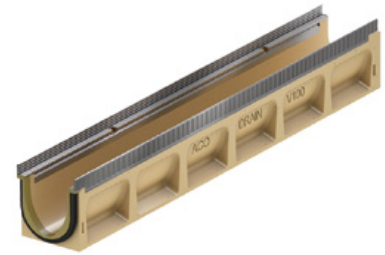

Abmessungen			Typ	VPE	Stahl verzinkt			Edelstahl			RG	
Länge	Breite	Höhe Anfang/Ende			Gewicht	Artikel-Nr.	Preis	Gewicht	Artikel-Nr.	Preis		
[mm]	[mm]	[mm]	[Stk]	[kg]		[EUR]	[kg]		[EUR]			
	1000	135	150/155	1	12	15,0	132301	91,50	16,6	132401	194,00	ML
			155/160	2	12	15,5	132302	91,50	17,1	132402	194,00	ML
			160/165	3	12	16,0	132303	91,50	18,1	132403	194,00	ML
			165/170	4	12	16,5	132304	91,50	18,2	132404	194,00	ML
			170/175	5	12	17,0	132305	91,50	18,3	132405	194,00	ML
			175/180	6	12	17,5	132306	91,50	18,4	132406	194,00	ML
			180/185	7	12	18,0	132307	91,50	18,6	132407	194,00	ML
			185/190	8	12	18,5	132308	91,50	19,0	132408	194,00	ML
			190/195	9	12	19,0	132309	91,50	19,5	132409	194,00	ML
			195/200	10	12	19,5	132310	91,50	19,8	132410	194,00	ML

**Rinnenkörper mit Sohlensprung (5 cm), 500 mm**

- Zur Überbrückung des Sohlengefälles bei Verlegung im Stufengefälle
- Von Typ 10. – 20. (Sohlensprung von 5 cm)
- Aus Polymerbeton

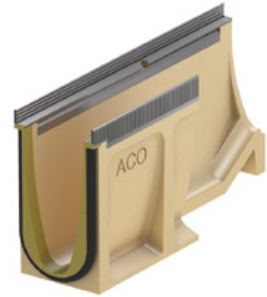

Abmessungen			VPE	Stahl verzinkt			Edelstahl			RG
Länge	Breite	Höhe		Gewicht	Artikel-Nr.	Preis	Gewicht	Artikel-Nr.	Preis	
[mm]	[mm]	[mm]	[Stk]	[kg]		[EUR]	[kg]		[EUR]	
500	135	250	6	15,0	132375	91,50	13,0	132475	194,00	ML

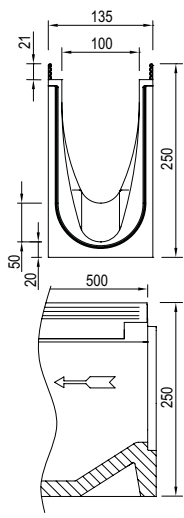

## Multiline Seal in V 100 (NW 100 mm)

Rinnenkörper, Einlaufkästen und Zubehör

### Einlaufkästen, 500 mm

- Mit Lippenlabyrinthdichtung (LLD) aus NBR für horizontalen, wasserdichten Rohranschluss
- Mit Anschlussadaptern für wasserdichten Rinnenanschluss
- Mit Stirnwand (1 Stück) zum einseitigen, wasserdichten Verschließen des Einlaufkastens
- Mit Schlammeimer aus Kunststoff PP
- Ausführung Kurzform (KF) für Rinnentyp 0 – 10 oder Langform (LF) für Rinnentyp 0 – 20



Abmessungen			Rohr- schluss DN/OD	VPE	Stahl verzinkt			Edelstahl			RG
Länge	Breite	Höhe			Gewicht	Artikel-Nr.	Preis	Gewicht	Artikel-Nr.	Preis	
[mm]	[mm]	[mm]	[mm]	[Stk]	[kg]		[EUR]	[kg]		[EUR]	

#### Kurzform, mit LLD-Rohranschluss

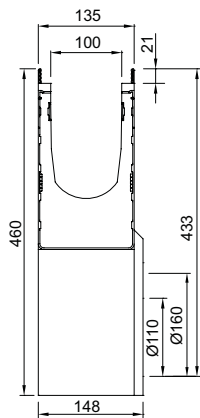

			110	10	26,9	132391	231,00	26,0	132491	417,00	ML
500	135	460									
			160	10	26,9	132398	231,00	26,3	132498	417,00	ML

#### Langform, mit LLD-Rohranschluss

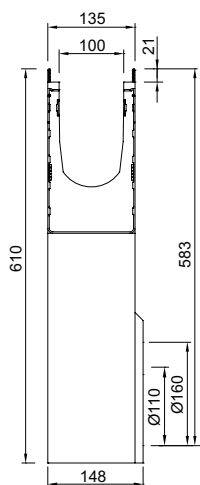

			110	10	34,7	132392	252,00	35,5	132492	462,00	ML
500	135	610									
			160	10	34,7	132399	252,00	35,2	132499	462,00	ML

**Flachrinnen ohne Sohlengefälle, 1000 mm**

- Wahlweise mit oder ohne senkrechtem, wasserdichtem Rohranschluss
- Ausführung mit senkrechtem, wasserdichtem Rohranschluss mit Lippenlabyrinthdichtung (LLD) aus NBR
- Passende Kombinationen in der Höhe (H) beispielhaft anhand der Ausführung Stahl verzinkt sind:  
\* 132323 und 132324 (H 80), \* 132321 und 132322 (H 100)

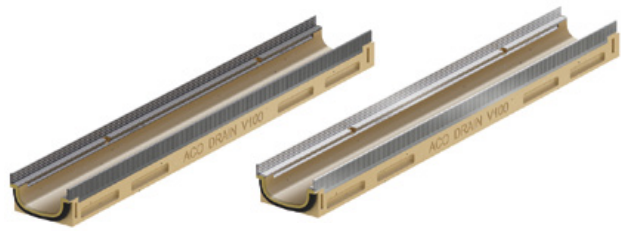

	Abmessungen			VPE [Stk]	Stahl verzinkt			Edelstahl			RG
	Länge	Breite	Höhe		Gewicht [kg]	Artikel-Nr.	Preis [EUR]	Gewicht [kg]	Artikel-Nr.	Preis [EUR]	
	[mm]	[mm]	[mm]								
	1000	135	80	30	10,7	132323	91,50	10,7	132423	194,00	ML
	1000	135	100	30	12,0	132321	91,50	12,0	132421	194,00	ML

**Mit LLD-Rohranschluss DN/OD 110**

	1000	135	93	10	13,7	132324	106,00	13,7	132424	208,00	ML
	1000	135	113	10	15,0	132322	106,00	15,0	132422	208,00	ML

## Multiline Seal in V 100 (NW 100 mm)

Rinnenkörper, Einlaufkästen und Zubehör

### Einlaufkästen für Flachrinnen, 500 mm

- Mit Lippenlabyrinthdichtung (LLD) aus NBR für horizontalen, wasserdichten Rohranschluss
- Mit Schlammeimer aus Kunststoff PP









Abmessungen			Typ	VPE	Stahl verzinkt			Edelstahl			RG
Länge	Breite	Höhe			Gewicht	Artikel-Nr.	Preis	Gewicht	Artikel-Nr.	Preis	
[mm]	[mm]	[mm]	[Stk]	[kg]	[EUR]	[kg]	[EUR]	[EUR]			

#### Mit LLD-Rohranschluss DN/OD 110

	500	135	460	80	6	26,7	132325	231,00	26,7	132425	417,00	ML
	500	135	460	100	6	25,8	132326	231,00	25,8	132426	417,00	ML

Zubehör







	Beschreibung	Passend für	Gewicht	VPE	Artikel-Nr.	Preis/Stk. RG	
			[kg]	[Stk]		[EUR]	
<b>Für Ausführung Stahl verzinkt</b>							
	<b>Kombistirnwand</b> <ul style="list-style-type: none"> <li>■ Für Rinnenanfang und -ende</li> <li>■ Aus Kunststoff (ABS)</li> <li>■ Mit Kantenschutz Stahl verzinkt</li> <li>■ Baulänge 14 mm</li> </ul>	■ V 100 S 0. – 20.	0,4	10	132385	28,75	ML
	<b>Stirnwand für Rinnenende (LLD)</b> <ul style="list-style-type: none"> <li>■ Aus Polymerbeton</li> <li>■ Mit integrierter Lippenlabyrinthdichtung (LLD) DN/OD 110 für horizontalen, wasserdichten Rohranschluss</li> <li>■ Mit Kantenschutz Stahl verzinkt</li> <li>■ Baulänge 30 mm</li> </ul>	■ V 100 S 0.	1,4	6	132846	33,00	ML
		■ V 100 S 5.	1,5	6	132847	33,00	ML
		■ V 100 S 10.	1,7	6	132848	33,00	ML
		■ V 100 S 20.	2,3	6	132849	33,00	ML
	<b>Adapter für Fließrichtungswechsel</b> <ul style="list-style-type: none"> <li>■ Aus Polymerbeton</li> <li>■ Mit Kantenschutz Stahl verzinkt</li> <li>■ Baulänge 40 mm</li> <li>■ Zum Ankleben an den Rinnenkörper</li> </ul>	■ V 100 S 0.	1,8	6	132723	53,00	ML
		■ V 100 S 5.	1,9	6	132724	53,00	ML
		■ V 100 S 10.	2,1	6	132725	53,00	ML
		■ V 100 S 20.	2,7	6	132726	53,00	ML
	<b>Adapter für Eck-, T- und Kreuzverbindungen</b> <ul style="list-style-type: none"> <li>■ Aus Polymerbeton</li> <li>■ Mit Kantenschutz Stahl verzinkt</li> <li>■ Baulänge 14 mm</li> <li>■ Zum wasserdichten Anschluss von Eck-, T- und Kreuzverbindungen</li> <li>■ Zum Ankleben an den Rinnenkörper</li> </ul>	■ V 100 S 0.	1,0	6	132756	33,00	ML
		■ V 100 S 5.	1,1	6	132757	33,00	ML
		■ V 100 S 10.	1,3	6	132758	33,00	ML
		■ V 100 S 20.	1,8	6	132759	33,00	ML
	<b>Stirnwand für Rinnenanfang (Flachrinne)</b> <ul style="list-style-type: none"> <li>■ Mit Kantenschutz Stahl verzinkt</li> <li>■ Baulänge 16 mm</li> </ul>	<ul style="list-style-type: none"> <li>■ Multiline Seal in NW 100 Flachrinne</li> <li>■ 80 mm</li> <li>■ 100 mm</li> </ul>	0,2	20	132327	28,75	ML
	<b>Stirnwand für Rinnenende (Flachrinne)</b> <ul style="list-style-type: none"> <li>■ Mit Kantenschutz Stahl verzinkt</li> <li>■ Baulänge 16 mm</li> </ul>	<ul style="list-style-type: none"> <li>■ Multiline Seal in NW 100 Flachrinne</li> <li>■ 80 mm</li> <li>■ 100 mm</li> </ul>	0,2	20	132328	28,75	ML











## Multiline Seal in V 100 (NW 100 mm)

Rinnenkörper, Einlaufkästen und Zubehör

1











	Beschreibung	Passend für	Gewicht		VPE	Artikel-Nr.	Preis/Stk. RG	
			[kg]	[Stk]			[EUR]	
<b>Für Ausführung Edelstahl</b>								
	<b>Kombistirnwand</b> <ul style="list-style-type: none"> <li>Für Rinnenanfang und -ende</li> <li>Aus Kunststoff (ABS)</li> <li>Mit Kantenschutz Edelstahl</li> <li>Baulänge 14 mm</li> </ul>	■ V 100 E 0. – 20.	0,4	10	132485	57,50	ML	
	<b>Stirnwand für Rinnenende (LLD)</b> <ul style="list-style-type: none"> <li>Aus Polymerbeton</li> <li>Mit integrierter Lippenlabyrinthdichtung (LLD) DN/OD 110 für horizontalen, wasserdichten Rohranschluss</li> <li>Mit Kantenschutz Edelstahl</li> <li>Baulänge 30 mm</li> </ul>	■ V 100 E 0.	1,4	6	132446	74,00	ML	
		■ V 100 E 5.	1,5	6	132447	74,00	ML	
		■ V 100 E 10.	1,7	6	132448	74,00	ML	
		■ V 100 E 20.	2,3	6	132449	74,00	ML	
	<b>Adapter für Fließrichtungswechsel</b> <ul style="list-style-type: none"> <li>Aus Polymerbeton</li> <li>Mit Kantenschutz Edelstahl</li> <li>Baulänge 40 mm</li> <li>Zum Ankleben an den Rinnenkörper</li> </ul>	■ V 100 E 0.	1,8	6	132456	93,00	ML	
		■ V 100 E 5.	1,9	6	132457	93,00	ML	
		■ V 100 E 10.	2,1	6	132458	93,00	ML	
		■ V 100 E 20.	2,7	6	132459	93,00	ML	
	<b>Adapter für Eck-, T- und Kreuzverbindungen</b> <ul style="list-style-type: none"> <li>Aus Polymerbeton</li> <li>Mit Kantenschutz Edelstahl</li> <li>Baulänge 14 mm</li> <li>Zum wasserdichten Anschluss von Eck-, T- und Kreuzverbindungen</li> <li>Zum Ankleben an den Rinnenkörper</li> </ul>	■ V 100 E 0.	1,0	6	132466	74,00	ML	
		■ V 100 E 5.	1,1	6	132467	74,00	ML	
		■ V 100 E 10.	1,3	6	132468	74,00	ML	
		■ V 100 E 20.	1,8	6	132469	74,00	ML	
	<b>Stirnwand für Rinnenanfang (Flachrinne)</b> <ul style="list-style-type: none"> <li>Mit Kantenschutz Edelstahl</li> <li>Baulänge 16 mm</li> </ul>	■ Multiline Seal in NW 100 Flachrinne	0,2	20	132427	57,50	ML	
		■ 80 mm						
		■ 100 mm						
	<b>Stirnwand für Rinnenende (Flachrinne)</b> <ul style="list-style-type: none"> <li>Mit Kantenschutz Edelstahl</li> <li>Baulänge 16 mm</li> </ul>	■ Multiline Seal in NW 100 Flachrinne	0,2	20	132428	57,50	ML	
		■ 80 mm						
		■ 100 mm						

Beschreibung	Passend für	Gewicht VPE		Artikel-Nr.	Preis/Stk. RG		
		[kg]	[Stk]		[EUR]		
<b>Materialübergreifendes Zubehör</b>							
 <p><b>Silikonfett</b></p> <ul style="list-style-type: none"> <li>■ Entspricht der Leitlinie des UBA für Sanitär­schmierstoffe, lebensmittel­technischer Schmierstoff gemäß EN ISO 21469, Trinkwasser geeignet, O-Ring verträglich</li> <li>■ Inhalt: 23 g</li> </ul>	<ul style="list-style-type: none"> <li>■ Seal in Technologie</li> <li>■ NW 100</li> <li>□ Typ 0.0: ca. 40 Rinnen­stöße</li> <li>□ Typ 10.0: ca. 30 Rinnen­stöße</li> <li>□ Typ 20.0: ca. 20 Rinnen­stöße</li> </ul>	0,1	40	132495	7,00	ML	
 <p><b>Geruchsverschluss</b></p> <ul style="list-style-type: none"> <li>■ Edelstahl (V2A)</li> <li>■ DN/OD 110</li> </ul>	<ul style="list-style-type: none"> <li>■ Multiline Seal in</li> <li>■ Deckline P</li> <li>■ PowerDrain Seal in</li> <li>■ PowerDrain Performance</li> </ul>	0,4	6	132493	72,00	ML	
 <p><b>Laubfang</b></p> <ul style="list-style-type: none"> <li>■ DN/OD 110</li> </ul>	<ul style="list-style-type: none"> <li>■ Rinnenkörper mit Abgang DN/OD 110</li> </ul>	0,5	10	02769	24,20	SZ	
 <p><b>Rohrstutzen</b></p> <ul style="list-style-type: none"> <li>■ PVC</li> <li>■ DN/OD 110</li> <li>■ Länge: 100 mm</li> </ul>	<ul style="list-style-type: none"> <li>■ Rinnenkörper und Einlaufkästen mit Abgang DN/OD 110</li> </ul>	0,1	50	00056	5,20	SZ	
 <p><b>Geruchsverschluss</b></p> <ul style="list-style-type: none"> <li>■ PP</li> <li>■ DN/OD 110</li> <li>■ Einteilig</li> </ul>	<ul style="list-style-type: none"> <li>■ Einlaufkästen mit Abgang DN/OD 110</li> </ul>	0,2	5	01509	30,50	SZ	
 <p><b>Geruchsverschluss</b></p> <ul style="list-style-type: none"> <li>■ PVC</li> <li>■ DN/OD 160</li> </ul>	<ul style="list-style-type: none"> <li>■ Einlaufkästen mit Abgang DN/OD 160</li> </ul>	1,9	5	02638	48,25	SZ	
 <p><b>Zwischenelement (Edelstahl)</b></p> <ul style="list-style-type: none"> <li>■ Edelstahl</li> <li>■ Mit Pressdichtungsflansch zum Anschluss von Dichtungsbahnen</li> <li>■ Mit Sickeröffnungen</li> <li>■ DN/OD 110</li> </ul>	<ul style="list-style-type: none"> <li>■ Rinnenkörper mit senkrechtem Abgang DN/OD 110</li> </ul>	5,0	30	01043	883,00	SZ	
 <p><b>Zwischenelement (Gusseisen)</b></p> <ul style="list-style-type: none"> <li>■ Gusseisen EN-GJS</li> <li>■ Mit Pressdichtungsflansch zum Anschluss von Dichtungsbahnen</li> <li>■ Mit Sickeröffnungen</li> </ul>	<ul style="list-style-type: none"> <li>■ Rinnenkörper mit senkrechtem Abgang DN/OD 110</li> </ul>	13,1	40	7034.10.12	441,00	SZ	
 <p><b>Brandschutz-Einsatz</b></p> <ul style="list-style-type: none"> <li>■ Hinweis: <ul style="list-style-type: none"> <li>□ Der Abflusswert wird durch Einsatz reduziert</li> <li>□ Bei Kernlochbohrung muss Fit-in mit eingebaut werden</li> </ul> </li> <li>■ aBG: Z-19.53-2439</li> <li>■ abZ: Z-19.17-2430</li> </ul>	<ul style="list-style-type: none"> <li>■ Zwischenelement (Gusseisen) <ul style="list-style-type: none"> <li>□ Art. 7034.10.12</li> </ul> </li> </ul>	0,5	5	7034.20.02	130,00	SZ	







## Multiline Seal in V 100 (NW 100 mm)

Rinnenkörper, Einlaufkästen und Zubehör

1

	Beschreibung	Passend für	Gewicht		VPE	Artikel-Nr.	Preis/Stk. RG	
			[kg]	[Stk]			[EUR]	
	<b>Polyesterklebemasse</b> ■ Für bauseitiges Verkleben ■ 0,5 kg Gebinde	■ Zum Verkleben von Polymerbeton-Fertigteilen	0,9	10		02163	44,75	SZ
	<b>Herausnehmbarer Schmutzfang</b> ■ Für senkrechten Abgang DN/OD 110 ■ Edelstahl (V2A)	■ Multiline Seal in Flachrinnen □ DN/OD 110	0,3	14		132378	85,50	ML
<b>Zubehör für Roste</b>								
	<b>Rosthaken</b> ■ Zum Ausheben der Abdeckroste ■ Stahl verzinkt	■ Abdeckroste	0,3	10		3000679	28,25	SZ
	<b>Rosthaken, klein</b> ■ Zum Ausheben der Abdeckroste ■ Stahl, schwarz lackiert	■ Maschenrost Q <sup>+</sup> ■ Compositrost ■ Längsprofilrost ■ Längsstegrost	0,25	10		01367	28,25	SZ
	<b>Rosthaken für Revisionsöffnung</b> ■ Zum Ausheben der Revisionsöffnung sind 2 Rosthaken nötig ■ Stahl verzinkt	■ Schlitzrahmen mit Revisionsöffnung	0,5	40		445947	15,30	SZ
	<b>Endkappe für Schlitzrahmen</b> ■ Zum Abdecken der seitlichen Öffnungen ■ Rostfreier Stahl ■ 2 Stück	■ Schlitzrahmen, C 250	0,1	1		446432	24,40	ML
	<b>Endkappe für Schlitzrahmen</b> ■ Zum Abdecken der seitlichen Öffnungen ■ Rostfreier Stahl ■ 2 Stück	■ Schlitzrahmen, D 400	0,2	1		446433	36,75	ML
	<b>Endkappe für Schlitzrahmen</b> Zum Abdecken der seitlichen Öffnungen ■ Rostfreier Stahl ■ 2 Stück	■ Schlitzrahmen Double, C 250	0,1	1		447182	30,50	ML
	<b>Endkappe für Schlitzrahmen</b> ■ Zum Abdecken der seitlichen Öffnungen ■ Rostfreier Stahl ■ 2 Stück	■ Schlitzrahmen Triple, C 250	0,1	1		447183	30,50	ML
	<b>Endkappe für Schlitzrahmen</b> ■ Zum Abdecken der seitlichen Öffnungen ■ Rostfreier Stahl ■ 2 Stück	■ Schlitzrahmen Strip, C 250	0,1	1		447184	30,50	ML

Dienstleistungen (Zuschnitte, Bohrungen, werkseitiges Verkleben) finden Sie im Kapitel „Allgemeines“ auf Seite 687.



Beschreibung	Passend für	Gewicht	VPE	Artikel-Nr.	Preis/Stk. RG		
					[kg]	[Stk]	[EUR]
 <b>Trafo Eyeleds</b> ■ Mit Stromzufuhr ■ Mit 3,5 m Sekundärkabel (orange) ■ Mit 1,2 m Netzkabel (schwarz)	■ Eyeleds	0,5	50	12712	189,00	ML	
	 <b>Splitter Eyeleds</b> ■ Zum Verbinden der Eyeleds untereinander	■ Eyeleds	0,1	10	12714	80,00	ML
		□ 300/300 mm					
 <b>Verlängerungskabel Eyeleds</b>	■ Eyeleds	0,1	5	12716	60,50	ML	
	□ Länge: 2 Meter						
	□ Länge: 5 Meter						0,2
 <b>Basisset Lichtpunkt</b> ■ Trafo ■ Durchgangs- und Endpunkt ■ 1 x Verbindungskabel 650 mm	■ Stegrost für Lichtpunkt	3,0	4	3003612 <sup>1)</sup>	1.220,00	ML	
	□ Lichtfarbe weiß						
	□ Lichtfarbe blau						4
 <b>Kabel Lichtpunkt</b> ■ Zur Überbrückung von Leerrosten	■ Stegrost für Lichtpunkt	0,2	10	3003616 <sup>1)</sup>	116,00	ML	
	□ Länge: 0,65 Meter						
	□ Länge: 2 Meter						0,7
 <b>Erweiterungsset Lichtpunkt</b> ■ Lichtpunkt	■ Stegrost für Lichtpunkt	1,1	4	3003614 <sup>1)</sup>	425,00	ML	
	□ Lichtfarbe weiß						
	□ Lichtfarbe blau						4

<sup>1)</sup> Lieferzeit auf Anfrage.

# Roste

## Klasse A 15

- Roste gemäß DIN EN 1433/DIN 19580
- Mit schraubloser Arretierung Drainlock

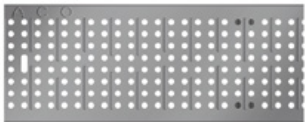

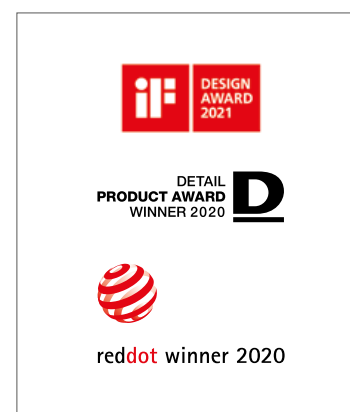

	Werkstoff	Maß der Ein-		Einlauf- querschnitt	Gewicht	VPE	Artikel-Nr.	Preis/Stk.	RG	
		Abmessungen								
		Länge	Breite							
		[mm]	[mm]	[mm]	[cm <sup>2</sup> /m]	[kg]	[Stk]	[EUR]		
<b>Stegrost</b>										
	Stahl	1000	123	10	312	1,9	50	12610	27,00	ML
	verzinkt	500	123	10	312	0,9	25	12611	22,60	ML
	Edelstahl	1000	123	10	312	2,0	50	12640	123,00	ML
		500	123	10	312	1,1	25	12641	79,50	ML
<b>Längsstabrost</b>										
	Stahl	1000	123	11	920	3,2	50	12602	224,00	ML
	verzinkt	500	123	11	920	1,8	25	12603	139,00	ML
	Edelstahl	1000	123	11	920	3,2	50	12604	377,00	ML
		500	123	11	920	1,5	25	12605	255,00	ML
<b>Lochrost</b>										
	Stahl	1000	123	6	178	2,9	50	12666	81,00	ML
	verzinkt	500	123	6	178	1,4	25	12667	48,25	ML
	Edelstahl	1000	123	6	178	2,9	50	12664	136,00	ML
		500	123	6	178	1,4	25	12665	88,00	ML

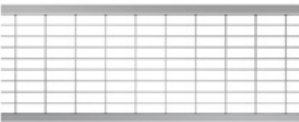

Auszeichnungen des Gussrosts Voronoi

## Klasse B 125

- Roste gemäß DIN EN 1433 / DIN 19580
- Mit schraubloser Arretierung Drainlock

	Werkstoff	Abmessungen		Maß der Ein-	Einlauf-	Gewicht	VPE	Artikel-Nr.	Preis/Stk. RG	
		Länge	Breite	lauffö-	querschnitt				[EUR]	ML
				öffnung	[mm]					
		[mm]	[mm]	[mm]						
<b>Abdeckplatte</b>										
	Kunststoff	500	123	–	–	0,8	204	132729	31,50	ML
<b>Maschenrost Q+</b>										
	Stahl	1000	123	30 x 10	845	3,2	50	132560	60,00	ML
	verzinkt	500	123	30 x 10	845	1,6	25	132561	34,00	ML
	Edelstahl	1000	123	30 x 10	845	3,2	50	132559	298,00	ML
	Edelstahl	500	123	30 x 10	845	1,6	25	132542	162,00	ML
<b>Längsprofilrost</b>										
	Stahl	1000	123	8	430	3,9	50	132555	86,50	ML
	verzinkt	500	123	8	430	1,9	25	132550	52,50	ML
	Edelstahl	1000	123	8	430	3,9	50	132556	326,00	ML
	Edelstahl	500	123	8	430	1,9	25	132551	190,00	ML
<b>Stegrost</b>										
	Guss-eisen EN-GJS	500	123	12	371	2,3	50	12676	38,25	ML
<b>Voronoi-Rost</b>										
	Guss-eisen EN-GJS	500	123	–	314	3,25	50	3003555	54,50	ML
	Guss-eisen, KTL-beschichtet	500	123	–	314	3,25	50	3003556	62,00	ML
<b>Längsstegrost</b>										
	Edelstahl	1000	123	6	465	3,6	50	132557	353,00	ML
	Edelstahl	500	123	6	465	1,8	25	132552	205,00	ML

NEU

## Multiline Seal in V 100 (NW 100 mm)

Roste

1

	Werkstoff	Maß der Ein-		Einlauf- querschnitt	Gewicht	VPE	Artikel-Nr.	Preis/Stk.	RG	
		Abmessungen								lauföffnung
		Länge	Breite							
[mm]	[mm]	[mm]	[cm <sup>2</sup> /m]	[kg]	[Stk]	[EUR]				
<b>Querstabrost</b>										
	Stahl	1000	123	10	676	6,5	50	12606	392,00	ML
	verzinkt	500	123	10	676	3,3	25	12607	253,00	ML
	Edelstahl	1000	123	10	676	6,5	50	12608	674,00	ML
		500	123	10	676	3,3	25	12609	413,00	ML

### Compositrost Microgrip (schwarz)

	Kunststoff	500	123	8	284	0,9	50	132710	28,50	ML
---	------------	-----	-----	---	-----	-----	----	--------	-------	----

### Compositrost (silbergrau)

	Kunststoff	500	123	8	284	0,8	50	132267	28,50	ML
---	------------	-----	-----	---	-----	-----	----	--------	-------	----

### Compositrost einschl. Eyeleds (weiß)

	Kunststoff	500	123	8	280	0,95	50	12686	169,00	ML
---	------------	-----	-----	---	-----	------	----	-------	--------	----

### Compositrost einschl. Eyeleds (blau)

	Kunststoff	500	123	8	280	0,95	50	12727	169,00	ML
---	------------	-----	-----	---	-----	------	----	-------	--------	----

## Klasse C 250

- Roste gemäß DIN EN 1433/DIN 19580
- Mit schraubloser Arretierung Drainlock

	Werkstoff	Maß der Ein-		Einlauf- querschnitt	Gewicht	VPE	Artikel-Nr.	Preis/Stk.	RG	
		Abmessungen								lauföffnung
		Länge	Breite							
[mm]	[mm]	[mm]	[cm <sup>2</sup> /m]	[kg]	[Stk]	[EUR]				

### Stegrost

	Guss-eisen EN-GJS	500	123	12	371	3,2	50	12670	41,75	ML
---	----------------------	-----	-----	----	-----	-----	----	-------	-------	----

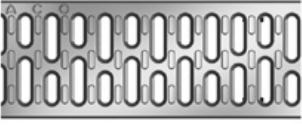
	Werkstoff	Abmessungen		Maß der Ein-	Einlauf-	Gewicht	VPE	Artikel-Nr.	Preis/Stk. RG	
		Länge	Breite	lauföffnung	querschnitt				[EUR]	ML
				[mm]	[mm]					
	Stahl	1000	123	10	312	4,3	50	12614	74,00	ML
	verzinkt	500	123	10	312	2,2	25	12615	49,00	ML
	Edelstahl	1000	123	10	312	2,6	50	12644	284,00	ML
		500	123	10	312	1,5	25	12645	189,00	ML

**Längsstabgussrost in Maschenoptik**

	Guss- eisen EN-GJS	500	123	31 x 12	433	3,5	50	12673	41,75	ML
---	--------------------------	-----	-----	---------	-----	-----	----	-------	-------	----

**Stegrost Heelguard**

	Guss- eisen EN-GJS	500	123	5	191	3,8	50	12675	49,75	ML
---	--------------------------	-----	-----	---	-----	-----	----	-------	-------	----

**Lochrost**

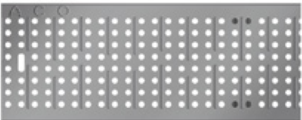
	Stahl	1000	123	6	178	4,8	50	12656	125,50	ML
	verzinkt	500	123	6	178	2,3	25	12657	70,50	ML
	Edelstahl	1000	123	6	178	4,8	50	12654	361,00	ML
		500	123	6	178	2,3	25	12655	189,00	ML

**Compositrost Microgrip (schwarz)**

	Kunst- stoff	500	123	8	284	1,0	50	132720	39,00	ML
---	-----------------	-----	-----	---	-----	-----	----	--------	-------	----

**Compositrost (silbergrau)**

	Kunst- stoff	500	123	8	284	0,9	50	132266	39,00	ML
---	-----------------	-----	-----	---	-----	-----	----	--------	-------	----

**Maschenrost Q+**

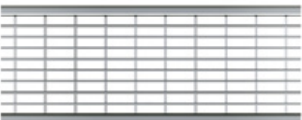
	Stahl	1000	123	30 x 10	800	4,8	50	132880	86,50	ML
	verzinkt	500	123	30 x 10	800	2,4	25	132881	54,50	ML
	Edelstahl	1000	123	30 x 10	800	4,0	50	132882	329,00	ML
		500	123	30 x 10	800	2,0	25	132883	175,00	ML



**Freestyle und Design, Klasse C 250**

- Roste gemäß CE DIN EN1433
- Mit schraubloser Arretierung Drainlock
- Ausführung KTL-beschichtet auf Anfrage
- Passend für Multiline Seal in und PowerDrain Seal in

	Werkstoff	Abmessungen		Maß der Einlauföffnung	Einlaufquerschnitt	Gewicht	VPE	Artikel-Nr.	Preis/Stk.	RG
		Länge	Breite							
		[mm]	[mm]							

**Flag**



Guss-eisen  
EN-GJS

500	123	8	302	5	50	132152	86,00	ML
-----	-----	---	-----	---	----	--------	-------	----

**Leaf**



Guss-eisen  
EN-GJS

500	123	10	346	5	50	132147	86,00	ML
-----	-----	----	-----	---	----	--------	-------	----



**Nature**



Guss-eisen  
EN-GJS

500	123	–	166	5,1	50	132150	86,00	ML
-----	-----	---	-----	-----	----	--------	-------	----

Lieferzeit auf Anfrage.

	Werkstoff	Abmessungen		Maß der Ein-	Einlauf-	Gewicht	VPE	Artikel-Nr.	Preis/Stk.	RG
		Länge	Breite	lauföffnung	querschnitt					
				[mm]	[mm]					
<b>Ray</b>										
	Guss-eisen	500	123	38 x 12,5	496	5,1	50	132081	86,00	ML
<b>Square</b>										
	Guss-eisen EN-GJS	500	123	16	356	4,7	50	132155	86,00	ML
<b>Wave 180</b>										
	Guss-eisen EN-GJS	500	123	10	–	5,0	50	132163	86,00	ML

### Schlitzrahmen, Klasse C 250

- Neue Schlitzrahmengeneration ohne Schweißnähte
- Einliegend für optimales Abtropfen
- Mit seitlichem Schlitz 10 mm
- Mit Führungslasche
- Schlitzrahmen in Anlehnung an DIN EN 1433/DIN 19580
- Mit verstärkter Oberkante
- Schlitzhöhe 105 mm
- Lieferung inkl. Abdeckstreifen als Bauzeitschutz

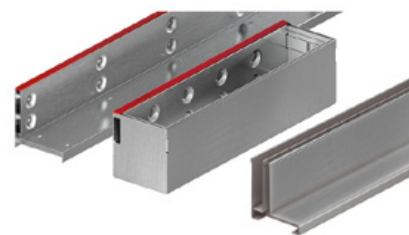

Werkstoff	Maß der Ein-		Einlauf-	Gewicht	VPE	Artikel-Nr.	Preis/Stk.	RG
	Abmessungen	lauföffnung						
	Länge	Breite						
	[mm]	[mm]	[mm]	[cm <sup>2</sup> /m]	[kg]	[Stk]	[EUR]	

#### Schlitzrahmen



Stahl verzinkt	1000	123	10	100	4,7	50	445598	113,50	ML
	500	123	10	100	2,4	10	445599	79,00	ML
Edelstahl	1000	123	10	100	4,7	50	445600	222,00	ML
	500	123	10	100	2,4	10	445601	136,00	ML

#### Schlitzrahmen mit Revisionsöffnung

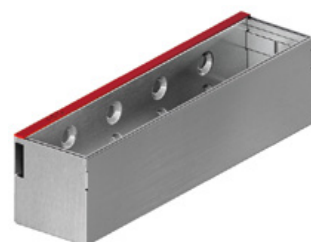

Stahl verzinkt	500	123	10	100	4,5	10	445603	200,00	ML
Edelstahl	500	123	10	100	4,5	10	445602	306,00	ML

#### Sideline für integrierbare LED-Beleuchtung



Edelstahl	1000	123	12,5	125	9,3	5	134930	575,00	ML
Edelstahl	500	123	12,5	125	4,7	5	134931	377,00	ML

#### Sideline Revisionselement<sup>1)</sup>





–	Edelstahl	500	123	12,5	125	7,5	5	134932	822,00	ML
---	-----------	-----	-----	------	-----	-----	---	--------	--------	----

#### Schlitzrahmen Double



Edelstahl	1000	123	2 x 8	160	5,5	40	445938	276,00	ML
Edelstahl	500	123	2 x 8	160	2,9	10	445939	199,00	ML

<sup>1)</sup> LED-Leuchten sowie Trafo und sonstiges Zubehör erhalten Sie über die Firma INSTA ([www.instalighting.de](http://www.instalighting.de)).  
Abdeckstreifen nicht erhältlich.

	Werkstoff	Abmessungen		Maß der Ein-	Einlauf-	Gewicht	VPE	Artikel-Nr.	Preis/Stk.	RG
		Länge	Breite	lauföffnung	querschnitt					
				[mm]	[mm]					
[mm]	[mm]	[mm]	[cm <sup>2</sup> /m]	[kg]	[Stk]	[EUR]				
<b>Schlitzrahmen mit Revisionsöffnung, Double</b>										
	Edelstahl	500	123	2 x 8	160	5,3	10	445940	353,00	ML
<b>Schlitzrahmen Triple</b>										
	Edelstahl	1000	123	3 x 8	240	6,0	40	445941	306,00	ML
	Edelstahl	500	123	3 x 8	240	3,2	10	445942	222,00	ML
<b>Schlitzrahmen mit Revisionsöffnung, Triple</b>										
	Edelstahl	500	123	3 x 8	240	5,9	10	445943	383,00	ML
<b>Schlitzrahmen Strip</b>										
	Edelstahl	1000	123	10	100	5,7	40	445944	306,00	ML
	Edelstahl	500	123	10	100	2,9	10	445945	222,00	ML
<b>Schlitzrahmen mit Revisionsöffnung, Strip</b>										
	Edelstahl	500	123	10	100	6,8	10	445946	383,00	ML

## Multiline Seal in V 100 (NW 100 mm)

Roste

### Klasse D 400

- Roste gemäß DIN EN 1433/DIN 19580
- Mit schraubloser Arretierung Drainlock

	Werkstoff	Abmessungen		Maß der Einlauföffnung	Einlaufquerschnitt	Gewicht	VPE	Artikel-Nr.	Preis/Stk.	RG
		Länge	Breite							
		[mm]	[mm]	[mm]	[cm <sup>2</sup> /m]	[kg]	[Stk]	[EUR]		

#### Stegrost



Guss-eisen  
EN-GJS

500	123	12	371	3,8	50	23408	54,00	ML
-----	-----	----	-----	-----	----	-------	-------	----

#### Voronoi-Rost



NEU

Guss-eisen  
EN-GJS

500	123	–	314	4,4	50	3003559	68,50	ML
-----	-----	---	-----	-----	----	---------	-------	----

#### Maschenrost Q+

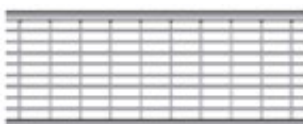

Stahl  
verzinkt  
Edelstahl

1000	123	30 x 10	690	5,6	50	132885	113,50	ML
500	123	30 x 10	690	2,8	25	132886	72,50	ML
1000	123	30 x 10	690	5,0	50	132887	459,00	ML
500	123	30 x 10	690	2,5	25	132888	240,00	ML

### Freestyle und Design, Klasse D 400

- Roste gemäß CE DIN EN1433
- Mit schraubloser Arretierung Drainlock
- Ausführung KTL-beschichtet auf Anfrage
- Passend für Multiline Seal in und PowerDrain Seal in











	Werkstoff	Abmessungen		Maß der Einlauföffnung	Einlaufquerschnitt	Gewicht	VPE	Artikel-Nr.	Preis/Stk.	RG
		Länge	Breite							
		[mm]	[mm]	[mm]	[cm <sup>2</sup> /m]	[kg]	[Stk]	[EUR]		

#### Flag



Guss-eisen  
EN-GJS

500	123	8	302	5	50	132042	95,00	ML
-----	-----	---	-----	---	----	--------	-------	----

	Werkstoff	Abmessungen		Maß der Ein-	Einlauf-	Gewicht	VPE	Artikel-Nr.	Preis/Stk.	RG
		Länge	Breite	lauffö-	querschnitt					
				öffnung	[cm <sup>2</sup> /m]					
[mm]	[mm]	[mm]	[kg]	[Stk]	[EUR]					
<b>Leaf</b>										
 	Guss- eisen EN-GJS	500	123	10	346	5	50	132043	95,00	ML
<b>Nature</b>										
 	Guss- eisen EN-GJS	500	123	–	166	5,1	50	132060	95,00	ML
<b>Ray</b>										
 	Guss- eisen	500	123	38 x 12,5	496	5,1	50	132088	95,00	ML
<b>Square</b>										
 	Guss- eisen EN-GJS	500	123	16	356	4,7	50	132082	95,00	ML
<b>Wave 180</b>										
 	Guss- eisen EN-GJS	500	123	10	–	5,0	50	132162	95,00	ML

## Multiline Seal in V 100 (NW 100 mm)

Roste

1

Werkstoff	Abmessungen		Maß der Einlauföffnung	Einlaufquerschnitt	Gewicht [kg]	VPE [Stk]	Artikel-Nr.	Preis/Stk. [EUR]	RG
	Länge	Breite	[mm]	[cm <sup>2</sup> /m]					
	[mm]	[mm]	[mm]	[mm]					

### Stegrost für Lichtpunkt, mit Öffnung

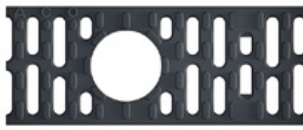

Guss-eisen  
EN-GJS,  
KTL-be-schichtet

500	123	12	350	4,1	50	49505	76,00	ML
-----	-----	----	-----	-----	----	-------	-------	----

### Stegrost für Lichtpunkt, ohne Öffnung



Guss-eisen  
EN-GJS,  
KTL-be-schichtet

500	123	12	371	4,1	50	49506	66,00	ML
-----	-----	----	-----	-----	----	-------	-------	----

## Schlitzrahmen, Klasse D 400

- Neue Schlitzrahmengeneration ohne Schweißnähte
- Einliegend für optimales Abtropfen
- Mit seitlichem Schlitz
- Mit Führungslasche
- Schlitzrahmen in Anlehnung an DIN EN 1433/DIN 19580
- Mit verstärkter Oberkante
- Schlitzhöhe 150 mm
- Lieferung inkl. Abdeckstreifen als Bauzeitschutz



Werkstoff	Abmessungen			Maß der Einlauföffnung	Gewicht [kg]	VPE [Stk]	Artikel-Nr.	Preis/Stk. [EUR]	RG
	Länge	Breite	Höhe	[mm]					
	[mm]	[mm]	[mm]	[mm]					

### Schlitzrahmen



Stahl verzinkt	1000	123	150	10	8,58	40	446021	213,00	ML
	500	123	150	10	4,41	10	446022	128,50	ML
Edel- stahl	1000	123	150	10	8,58	40	446024	328,00	ML
	500	123	150	10	4,41	10	446025	225,00	ML



### Schlitzrahmen mit Revisionsöffnung



Stahl verzinkt	500	123	150	10	8,83	10	446023	402,00	ML
Edel- stahl	500	123	150	10	8,83	10	446026	482,00	ML

**Klasse E 600**

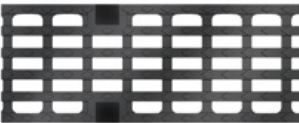
- Roste gemäß DIN EN 1433 / DIN 19580
- Mit schraubloser Arretierung Drainlock

	Werkstoff	Abmessungen		Maß der Ein-	Einlauf-	Gewicht	VPE	Artikel-Nr.	Preis/Stk. RG		
		Länge	Breite	lauföffnung	querschnitt				[EUR]	ML	
				[mm]	[mm]						[mm]
<b>Stegrost</b>											
	Guss-eisen EN-GJS	500	123	12	371	5,0	50	132865	60,50	ML	
<b>Längsstabgussrost</b>											
	Guss-eisen EN-GJS	500	123	28 x 12	433	4,5	50	132866	62,50	ML	
<b>Abdeckplatte, geschlossen</b>											
	Guss-eisen EN-GJS	500	123	–	–	5,3	50	132867	66,50	ML	



# Ausführung: Kantenschutz verzinkt, Edelstahl

## ACO Produktvorteile

- Wasserdichter Rinnenstrang durch Seal in Technologie (gemäß IKT-Prüfsiegel D01398)
  - Serienmäßig mit EPDM-Dichtung im Rinnenstoß
  - Rinnenkörper aus beständigem ACO Polymerbeton
  - Gewohnt einfacher Einbau
- Für den Grundwasserschutz
- Für den Bauwerksschutz
- Für ein kontrolliertes Regenwasser-management
- Verbesserte Selbstreinigung durch V-Querschnitt und durchgängig glatte Rinnensohle
- Robuster Rinnenkörper
- Mit schraubloser Rostarretierung Drainlock

- Rinnensystem gemäß DIN EN 1433 / DIN 19580
- Nennweite 150 mm
- Klassen A 15 – E 600<sup>1)</sup>
- Wahlweise in den Kantenschutz-ausführungen Stahl verzinkt oder Edelstahl

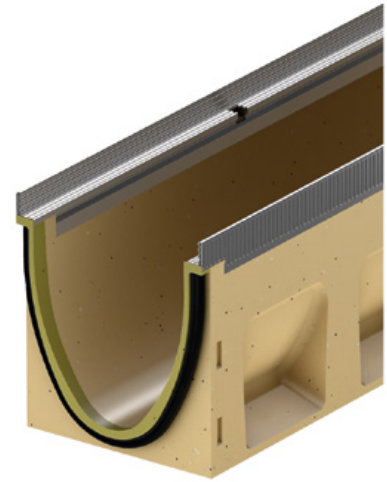

## Rinnenkörper ohne Sohlengefälle, 1000 mm

- Wahlweise mit oder ohne senkrechtem, wasserdichtem Rohranschluss
- Ausführung mit senkrechtem, wasserdichtem Rohranschluss mit Lippenlabyrinthdichtung (LLD) aus NBR
- Kombinationsmöglichkeiten für den Rinnenkörper (Beispiel):
  - Typ 0.0 - 0.0.2 - 0.1 - 0.2
- \*) Rinnenkörper mit LLD-Rohranschluss haben eine 10 mm größere Bodenstärke als die anschließbaren Rinnenkörper
  - Beispiel: Typ 5.0.2 passt zu Typ 5 - 5.0 - 5.1

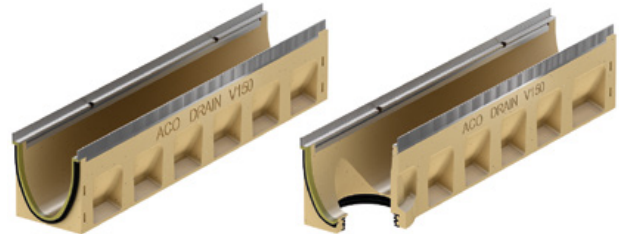

Abmessungen			Typ	VPE	Stahl verzinkt			Edelstahl			RG	
Länge	Breite	Höhe			Gewicht	Artikel-Nr.	Preis	Gewicht	Artikel-Nr.	Preis		
[mm]	[mm]	[mm]	[Stk]	[kg]		[EUR]	[kg]		[EUR]			
	1000	185	210	0.0	16	28,8	133330	117,00	30,2	133430	255,00	ML
			235	5.0	16	31,9	133340	117,00	33,3	133440	255,00	ML
			260	10.0	16	33,5	133350	117,00	34,9	133450	255,00	ML
			310	20.0	8	37,8	133370	117,00	39,2	133470	255,00	ML

<sup>1)</sup> Ausnahme: Querentwässerung bei stark befahrenen Straßen.  
Für diesen Einsatz empfehlen wir  
ACO DRAIN® Monoblock RD 100/200 V.

Abmessungen			Typ	VPE	Stahl verzinkt			Edelstahl			RG
Länge	Breite	Höhe			Gewicht	Artikel-Nr.	Preis	Gewicht	Artikel-Nr.	Preis	
[mm]	[mm]	[mm]	[Stk]	[kg]	[EUR]	[kg]	[EUR]	[EUR]			

**Mit LLD-Rohranschluss DN/OD 160**

Abmessungen			Typ	VPE	Stahl verzinkt			Edelstahl			RG
Länge	Breite	Höhe			Gewicht	Artikel-Nr.	Preis	Gewicht	Artikel-Nr.	Preis	
[mm]	[mm]	[mm]	[Stk]	[kg]	[EUR]	[kg]	[EUR]	[EUR]			
1000	185	220 <sup>*)</sup>	0.0.2	8	30,8	133334	139,00	32,2	133434	269,00	ML
		245 <sup>*)</sup>	5.0.2	8	32,6	133344	139,00	34,0	133444	269,00	ML
		270 <sup>*)</sup>	10.0.2	8	34,6	133354	139,00	36,0	133454	269,00	ML
		320 <sup>*)</sup>	20.0.2	4	39,8	133374	139,00	41,2	133474	269,00	ML

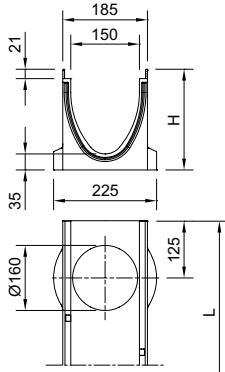

**Rinnenkörper ohne Sohlengefälle, 500 mm**

- Wahlweise mit oder ohne senkrechtem, wasserdichten Rohranschluss
- Ausführung mit senkrechtem, wasserdichtem Rohranschluss mit Lippenlabirinthdichtung (LLD) aus NBR
- Mit seitlichen Vorformungen für Eck-, T- und Kreuzverbindungen (Adapter nötig, siehe Zubehör)
- \*) Rinnenkörper mit LLD-Rohranschluss haben eine 10 mm größere Bodenstärke als die anschließbaren Rinnenkörper
  - Beispiel: Typ 5.2 passt zu Typ 5 - 5.0 - 5.1

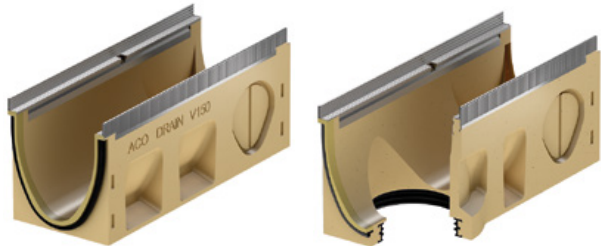

Abmessungen			Typ	VPE	Stahl verzinkt			Edelstahl			RG
Länge	Breite	Höhe			Gewicht	Artikel-Nr.	Preis	Gewicht	Artikel-Nr.	Preis	
[mm]	[mm]	[mm]	[Stk]	[kg]	[EUR]	[kg]	[EUR]	[EUR]			
500	185	210	0.1	8	14,3	133331	74,50	15,0	133431	200,00	ML
		235	5.1	8	15,7	133341	74,50	16,4	133441	200,00	ML
		260	10.1	8	16,5	133351	74,50	17,2	133451	200,00	ML
		310	20.1	8	19,2	133371	74,50	19,9	133471	200,00	ML

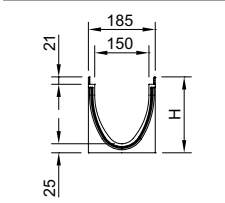

**Mit LLD-Rohranschluss DN/OD 160**

Abmessungen			Typ	VPE	Stahl verzinkt			Edelstahl			RG
Länge	Breite	Höhe			Gewicht	Artikel-Nr.	Preis	Gewicht	Artikel-Nr.	Preis	
[mm]	[mm]	[mm]	[Stk]	[kg]	[EUR]	[kg]	[EUR]	[EUR]			
500	185	220 <sup>*)</sup>	0.2	8	15,1	133332	90,50	15,8	133432	215,00	ML
		245 <sup>*)</sup>	5.2	8	16,4	133342	90,50	17,1	133442	215,00	ML
		270 <sup>*)</sup>	10.2	8	17,7	133352	90,50	18,4	133452	215,00	ML
		320 <sup>*)</sup>	20.2	8	19,9	133372	90,50	20,6	133472	215,00	ML

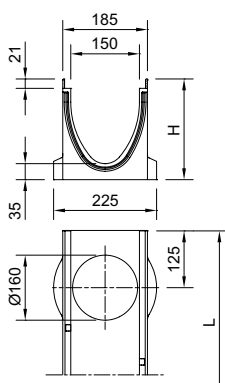

## Multiline Seal in V 150 (NW 150 mm)

Rinnenkörper, Einlaufkästen und Zubehör

### Rinnenkörper mit Sohlengefälle, 1000 mm

- Zur Verlegung mit integriertem Sohlengefälle 0,5 %
- Typ 1-10 für bis zu 10 m Stranglänge
- Ausschließlich Typ 5 und 10 sind direkt an den Einlaufkästen anschließbar
- Kombinationsmöglichkeiten für den Rinnenkörper:
  - Typ 5 – 5.0 – 5.0.2 – 5.1 – 5.2
  - Typ 10 – 10.0 – 10.0.2 – 10.1 – 10.2



Abmessungen			Typ	VPE	Stahl verzinkt			Edelstahl			RG
Länge	Breite	Höhe Anfang/Ende			Gewicht	Artikel-Nr.	Preis	Gewicht	Artikel-Nr.	Preis	
[mm]	[mm]	[mm]	[Stk]	[kg]		[EUR]	[kg]		[EUR]		
1000	185	210/215	1	8	28,5	133301	117,00	29,9	133401	255,00	ML
		215/220	2	8	28,8	133302	117,00	30,2	133402	255,00	ML
		220/225	3	8	29,2	133303	117,00	30,6	133403	255,00	ML
		225/230	4	8	29,6	133304	117,00	31,0	133404	255,00	ML
		230/235	5	8	30,0	133305	117,00	31,4	133405	255,00	ML
		235/240	6	8	30,5	133306	117,00	31,9	133406	255,00	ML
		240/245	7	8	31,0	133307	117,00	32,4	133407	255,00	ML
		245/250	8	8	31,5	133308	117,00	32,9	133408	255,00	ML
		250/255	9	8	32,0	133309	117,00	33,4	133409	255,00	ML
		255/260	10	8	32,5	133310	117,00	33,9	133410	255,00	ML

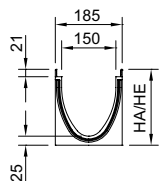

### Rinnenkörper mit Sohlensprung (5 cm), 500 mm

- Zur Überbrückung des Sohlengefälles bei Verlegung im Stufengefälle
- Von Typ 10. - 20. (Sohlensprung von 5 cm)
- Aus Polymerbeton

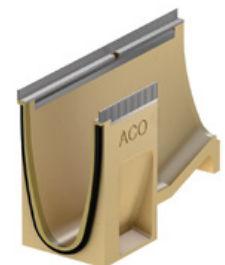

Abmessungen			VPE	Stahl verzinkt			Edelstahl			RG
Länge	Breite	Höhe		Gewicht	Artikel-Nr.	Preis	Gewicht	Artikel-Nr.	Preis	
[mm]	[mm]	[mm]	[Stk]	[kg]		[EUR]	[kg]		[EUR]	
500	185	310	8	20,8	133377	117,00	21,5	133477	255,00	ML

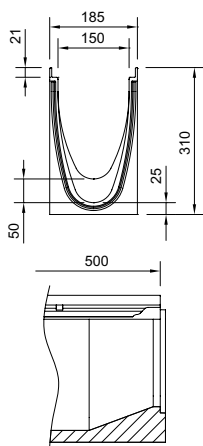

**Einlaufkästen, 500 mm**

- Mit Lippenlabyrinthdichtung (LLD) aus NBR für horizontalen, flüssigkeitsdichten Rohranschluss
- Mit Schlammeimer aus Kunststoff PP



Abmessungen			Typ	VPE	Stahl verzinkt			Edelstahl			RG
Länge	Breite	Höhe			Gewicht	Artikel-Nr.	Preis	Gewicht	Artikel-Nr.	Preis	
[mm]	[mm]	[mm]	[Stk]	[kg]	[EUR]	[kg]	[EUR]	[EUR]			

**Mit LLD-Rohranschluss DN/OD 160**

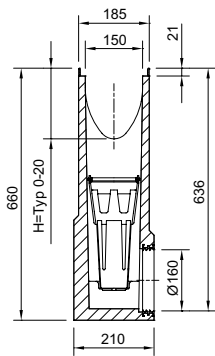

500	185	660	0	8	49,8	133391	414,00	50,5	133491	817,00	ML
			5	8	49,4	133392	414,00	50,0	133492	817,00	ML
			10	8	48,9	133393	414,00	49,5	133493	817,00	ML
			20	8	47,9	133394	414,00	48,5	133494	817,00	ML

## Multiline Seal in V 150 (NW 150 mm)

Rinnenkörper, Einlaufkästen und Zubehör

### Flachrinnen ohne Sohlgefälle, 1000 mm

- Wahlweise mit oder ohne senkrechtem, wasserdichtem Rohranschluss
- Ausführung mit senkrechtem, wasserdichtem Rohranschluss mit Lippenlabyrinthdichtung (LLD) aus NBR
- Passende Kombinationen in der Höhe (H) beispielhaft anhand der Ausführung Stahl verzinkt sind:  
\* 133311 und 133312 (H 120)

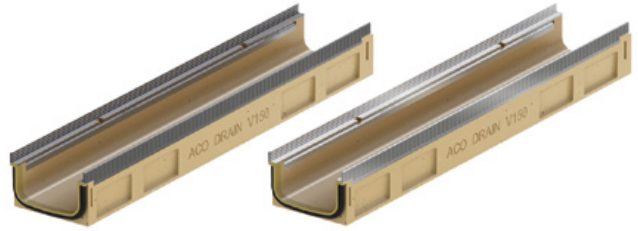

Abmessungen			VPE	Stahl verzinkt			Edelstahl			RG	
Länge	Breite	Höhe Anfang/ Ende		Gewicht	Artikel-Nr.	Preis	Gewicht	Artikel-Nr.	Preis		
[mm]	[mm]	[mm]	[Stk]	[kg]		[EUR]	[kg]		[EUR]		
	1000	185	120	16	16,5	133311	117,00	16,5	133411	255,00	ML

### Mit LLD-Rohranschluss DN/OD 110

	1000	185	130	4	19,1	133312	139,00	19,1	133412	269,00	ML
--	------	-----	-----	---	------	--------	--------	------	--------	--------	----

**Einlaufkästen für Flachrinnen, 500 mm**

- Mit Lippenlabirinthdichtung (LLD) aus NBR für horizontalen, wasserdichten Rohranschluss
- Mit Schlammeimer aus Kunststoff PP















Abmessungen			Typ	VPE	Stahl verzinkt			Edelstahl			RG
Länge	Breite	Höhe			Gewicht	Artikel-Nr.	Preis	Gewicht	Artikel-Nr.	Preis	
[mm]	[mm]	[mm]	[Stk]	[kg]	[EUR]	[kg]	[EUR]	[EUR]			

**Mit LLD-Rohranschluss DN/OD 110**

	500	185	660	120	6	49,3	133315	414,00	49,3	133415	817,00	ML
--	-----	-----	-----	-----	---	------	--------	--------	------	--------	--------	----

Zubehör

	Beschreibung	Passend für	Gewicht	VPE	Artikel-Nr.	Preis/Stk.	RG
			[kg]	[Stk]		[EUR]	
<b>Für Ausführung Stahl verzinkt</b>							
	<b>Kombistirnwand</b> <ul style="list-style-type: none"> <li>Für Rinnenanfang und -ende</li> <li>Aus Polymerbeton</li> <li>Mit Kantenschutz Stahl verzinkt</li> <li>Baulänge 25 mm</li> </ul>	■ V 150 S 0. – 20.	3,2	10	133385	69,00	ML
	<b>Stirnwand für Rinnenende (LLD)</b> <ul style="list-style-type: none"> <li>Aus Polymerbeton</li> <li>Mit integrierter Lippenlabyrinthdichtung (LLD) DN/OD 160 für horizontalen, wasserdichten Rohranschluss</li> <li>Mit Kantenschutz Stahl verzinkt</li> <li>Baulänge 40 mm</li> </ul>	■ V 150 S 0.	2,5	6	133386	69,00	ML
		■ V 150 S 5.	2,9	6	133387	69,00	ML
		■ V 150 S 10.	3,2	6	133388	69,00	ML
		■ V 150 S 20.	4,2	6	133389	69,00	ML
	<b>Adapter für Fließrichtungswechsel</b> <ul style="list-style-type: none"> <li>Aus Polymerbeton</li> <li>Mit Kantenschutz Stahl verzinkt</li> <li>Baulänge 40 mm</li> <li>Zum Ankleben an den Rinnenkörper</li> </ul>	■ V 150 S 0.	2,2	6	133338	94,50	ML
		■ V 150 S 5.	2,3	6	133348	94,50	ML
		■ V 150 S 10.	2,4	6	133358	94,50	ML
		■ V 150 S 20.	2,9	6	133378	94,50	ML
	<b>Adapter für Eck-, T- und Kreuzverbindungen</b> <ul style="list-style-type: none"> <li>Aus Polymerbeton</li> <li>Mit Kantenschutz Stahl verzinkt</li> <li>Baulänge 25 mm</li> <li>Zum wasserdichten Anschluss von Eck-, T- und Kreuzverbindungen</li> <li>Zum Ankleben an den Rinnenkörper</li> </ul>	■ V 150 S 0.	1,9	6	133339	69,00	ML
		■ V 150 S 5.	2,0	6	133349	69,00	ML
		■ V 150 S 10.	2,1	6	133359	69,00	ML
		■ V 150 S 20.	2,4	6	133379	69,00	ML
	<b>Stirnwand für Rinnenanfang (Flachrinne)</b> <ul style="list-style-type: none"> <li>Mit Kantenschutz Stahl verzinkt</li> <li>Baulänge 16 mm</li> </ul>	■ Multiline Seal in Flachrinnen	0,4	20	133317	54,00	ML
	<b>Stirnwand für Rinnenende (Flachrinne)</b> <ul style="list-style-type: none"> <li>Mit Kantenschutz Stahl verzinkt</li> <li>Baulänge 16 mm</li> </ul>	■ Multiline Seal in Flachrinnen	0,4	20	133318	54,00	ML







Beschreibung	Passend für	Gewicht	VPE	Artikel-Nr.	Preis/Stk. RG	
					[kg]	[Stk]
<b>Für Ausführung Edelstahl</b>						
 <b>Kombistirnwand</b> <ul style="list-style-type: none"> <li>■ Für Rinnenanfang und -ende</li> <li>■ Aus Polymerbeton</li> <li>■ Mit Kantenschutz Edelstahl</li> <li>■ Baulänge 25 mm</li> </ul>	■ V 150 E 0. – 20.	3,2	10	133485	131,50	ML
 <b>Stirnwand für Rinnenende (LLD)</b> <ul style="list-style-type: none"> <li>■ Aus Polymerbeton</li> <li>■ Mit integrierter Lippenlabyrinthdichtung (LLD) DN/OD 160 für horizontalen, wasserdichten Rohranschluss</li> <li>■ Mit Kantenschutz Edelstahl</li> <li>■ Baulänge 40 mm</li> </ul>	■ V 150 E 0.	2,5	6	133486	131,50	ML
	■ V 150 E 5.	2,9	6	133487	131,50	ML
	■ V 150 E 10.	0,2	6	133488	131,50	ML
	■ V 150 E 20.	4,2	6	133489	131,50	ML
 <b>Adapter für Fließrichtungswechsel</b> <ul style="list-style-type: none"> <li>■ Aus Polymerbeton</li> <li>■ Mit Kantenschutz Edelstahl</li> <li>■ Baulänge 40 mm</li> <li>■ Zum Ankleben an den Rinnenkörper</li> </ul>	■ V 150 E 0.	2,2	6	133438	179,00	ML
	■ V 150 E 5.	2,3	6	133448	179,00	ML
	■ V 150 E 10.	2,4	6	133458	179,00	ML
	■ V 150 E 20.	2,9	6	133478	179,00	ML
 <b>Adapter für Eck-, T- und Kreuzverbindungen</b> <ul style="list-style-type: none"> <li>■ Aus Polymerbeton</li> <li>■ Mit Kantenschutz Edelstahl</li> <li>■ Baulänge 25 mm</li> <li>■ Zum wasserdichten Anschluss von Eck-, T- und Kreuzverbindungen</li> <li>■ Zum Ankleben an den Rinnenkörper</li> </ul>	■ V 150 E 0.	1,9	6	133439	131,50	ML
	■ V 150 E 5.	0,0	6	133449	131,50	ML
	■ V 150 E 10.	2,1	6	133459	131,50	ML
	■ V 150 E 20.	2,4	6	133479	131,50	ML
 <b>Stirnwand für Rinnenanfang (Flachrinne)</b> <ul style="list-style-type: none"> <li>■ Mit Kantenschutz Edelstahl</li> <li>■ Baulänge 16 mm</li> </ul>	■ Multiline Seal in Flachrinnen	0,4	20	133417	107,50	ML
 <b>Stirnwand für Rinnenende (Flachrinne)</b> <ul style="list-style-type: none"> <li>■ Mit Kantenschutz Edelstahl</li> <li>■ Baulänge 16 mm</li> </ul>	■ Multiline Seal in Flachrinnen	0,4	20	133418	107,50	ML









# Multiline Seal in V 150 (NW 150 mm)

Rinnenkörper, Einlaufkästen und Zubehör

1

Beschreibung	Passend für	Gewicht	VPE	Artikel-Nr.	Preis/Stk. RG	
					[kg]	[Stk]
<b>Materialübergreifendes Zubehör</b>						
 <p><b>Silikonfett</b></p> <ul style="list-style-type: none"> <li>■ Entspricht der Leitlinie des UBA für Sanitärsmierstoffe, lebensmitteltechnischer Schmierstoff gemäß EN ISO 21469, Trinkwasser geeignet, O-Ring verträglich</li> <li>■ Inhalt: 23 g</li> </ul>	<p>Seal in Technologie</p> <ul style="list-style-type: none"> <li>■ NW 150</li> <li>□ Typ 0.0: ca. 30 Rinnenstöße</li> <li>□ Typ 10.0: ca. 20 Rinnenstöße</li> <li>□ Typ 20.0: ca. 10 Rinnenstöße</li> </ul>	0,1	40	132495	7,00	ML
 <p><b>Geruchsverschluss</b></p> <ul style="list-style-type: none"> <li>■ Edelstahl (V2A)</li> <li>■ DN/OD 160</li> </ul>	<ul style="list-style-type: none"> <li>■ Multiline Seal in</li> <li>■ PowerDrain Seal in</li> <li>■ PowerDrain Performance</li> </ul>	0,7	6	133399	109,00	ML
 <p><b>Geruchsverschluss</b></p> <ul style="list-style-type: none"> <li>■ PVC</li> <li>■ DN/OD 160</li> </ul>	<ul style="list-style-type: none"> <li>■ Einlaufkästen mit Abgang DN/OD 160</li> </ul>	1,9	5	02638	48,25	SZ
 <p><b>Zwischenelement (Edelstahl)</b></p> <ul style="list-style-type: none"> <li>■ Edelstahl</li> <li>■ Mit Pressdichtungsflansch zum Anschluss von Dichtungsbahnen</li> <li>■ Mit Sickeröffnungen</li> <li>■ DN/OD 110</li> </ul>	<ul style="list-style-type: none"> <li>■ Rinnenkörper mit senkrechtem Abgang DN/OD 110</li> </ul>	5,0	30	01043	883,00	SZ
 <p><b>Zwischenelement (Gusseisen)</b></p> <ul style="list-style-type: none"> <li>■ Gusseisen EN-GJS</li> <li>■ Mit Pressdichtungsflansch zum Anschluss von Dichtungsbahnen</li> <li>■ Mit Sickeröffnungen</li> </ul>	<ul style="list-style-type: none"> <li>■ Rinnenkörper mit senkrechtem Abgang DN/OD 110</li> </ul>	13,1	40	7034.10.12	441,00	SZ
 <p><b>Zwischenelement (Gusseisen)</b></p> <ul style="list-style-type: none"> <li>■ Gusseisen EN-GJS</li> <li>■ Mit Pressdichtungsflansch zum Anschluss von Dichtungsbahnen</li> <li>■ Mit Sickeröffnungen</li> </ul>	<ul style="list-style-type: none"> <li>■ Rinnenkörper mit senkrechtem Abgang DN/OD 160</li> </ul>	14,4	40	7036.10.12	493,00	SZ
 <p><b>Brandschutz-Einsatz</b></p> <ul style="list-style-type: none"> <li>■ Hinweis: <ul style="list-style-type: none"> <li>□ Der Abflusswert wird durch Einsatz reduziert</li> <li>□ Bei Kernlochbohrung muss Fit-in mit eingebaut werden</li> </ul> </li> <li>■ aBG: Z-19.53-2439</li> <li>■ abZ: Z-19.17-2430</li> </ul>	<ul style="list-style-type: none"> <li>■ Zwischenelement (Gusseisen) <ul style="list-style-type: none"> <li>□ Art. 7034.10.12</li> </ul> </li> </ul>	0,5	5	7034.20.02	130,00	SZ



Beschreibung	Passend für	Gewicht VPE		Artikel-Nr.	Preis/Stk. RG	
		[kg]	[Stk]		[EUR]	
 <p><b>Polyesterklebemasse</b>  <ul style="list-style-type: none"> <li>■ Für bauseitiges Verkleben</li> <li>■ 0,5 kg Gebinde</li> </ul> </p>	<ul style="list-style-type: none"> <li>■ Zum Verkleben von Polymerbeton-Fertigteilen</li> </ul>	0,9	10	02163	44,75	SZ
 <p><b>Herausnehmbarer Schmutzfang</b>  <ul style="list-style-type: none"> <li>■ Für senkrechten Abgang DN/OD 110</li> <li>■ Edelstahl (V2A)</li> </ul> </p>	<ul style="list-style-type: none"> <li>■ Multiline Seal in Flachrinnen □ DN/OD 110</li> </ul>	0,3	14	132378	85,50	ML
<b>Zubehör für Roste</b>						
 <p><b>Rosthaken</b>  <ul style="list-style-type: none"> <li>■ Zum Ausheben der Abdeckroste</li> <li>■ Stahl verzinkt</li> </ul> </p>	<ul style="list-style-type: none"> <li>■ Abdeckroste</li> </ul>	0,3	10	3000679	28,25	SZ
 <p><b>Rosthaken, klein</b>  <ul style="list-style-type: none"> <li>■ Zum Ausheben der Abdeckroste</li> <li>■ Stahl, schwarz lackiert</li> </ul> </p>	<ul style="list-style-type: none"> <li>■ Maschenrost Q<sup>+</sup></li> <li>■ Compositrost</li> <li>■ Längsprofilrost</li> <li>■ Längsstegrost</li> </ul>	0,25	10	01367	28,25	SZ
 <p><b>Rosthaken für Revisionsöffnung</b>  <ul style="list-style-type: none"> <li>■ Zum Ausheben der Revisionsöffnung sind 2 Rosthaken nötig</li> <li>■ Stahl verzinkt</li> </ul> </p>	<ul style="list-style-type: none"> <li>■ Schlitzrahmen mit Revisionsöffnung</li> </ul>	0,5	40	445947	15,30	SZ
 <p><b>Endkappe für Schlitzrahmen</b>  <ul style="list-style-type: none"> <li>■ Zum Abdecken der seitlichen Öffnungen</li> <li>■ Rostfreier Stahl</li> <li>■ 2 Stück</li> </ul> </p>	<ul style="list-style-type: none"> <li>■ Schlitzrahmen, C 250</li> </ul>	0,1	1	446432	24,40	ML
 <p><b>Endkappe für Schlitzrahmen</b>  <ul style="list-style-type: none"> <li>■ Zum Abdecken der seitlichen Öffnungen</li> <li>■ Rostfreier Stahl</li> <li>■ 2 Stück</li> </ul> </p>	<ul style="list-style-type: none"> <li>■ Schlitzrahmen, D 400</li> </ul>	0,2	1	446433	36,75	ML

# Roste

## Klasse B 125

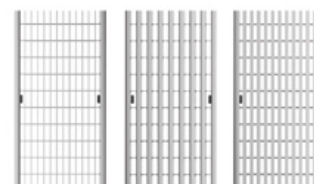
- Roste gemäß DIN EN 1433/DIN 19580
- Mit schraubloser Arretierung Drainlock





	Werkstoff	Abmessungen		Maß der Einlauföffnung [mm]	Einlaufquerschnitt [cm <sup>2</sup> /m]	Gewicht [kg]	VPE [Stk]	Artikel-Nr.	Preis/Stk. [EUR]	RG
		Länge	Breite							
		[mm]	[mm]							
<b>Maschenrost Q+</b>										
	Stahl	1000	173	30 x 10	1182	5,4	50	133601	156,00	ML
	verzinkt	500	173	30 x 10	1182	2,7	24	133602	106,50	ML
	Edelstahl	1000	173	30 x 10	1182	5,3	50	133603	517,00	ML
		500	173	30 x 10	1182	2,7	10	133604	311,00	ML
<b>Längsprofilrost</b>										
	Stahl	1000	173	9	687	5,1	50	133625	205,00	ML
	verzinkt	500	173	9	687	2,5	24	133626	139,50	ML
	Edelstahl	1000	173	9	687	5,1	50	133627	533,00	ML
		500	173	9	687	2,6	10	133628	320,00	ML
<b>Längsstegrost</b>										
	Edelstahl	1000	173	6	668	6,4	50	133633	542,00	ML
		500	173	6	668	3,1	24	133634	337,00	ML

**Klasse C 250**

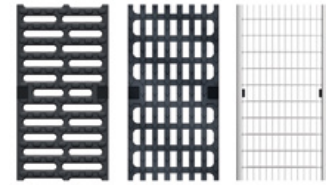
- Roste gemäß DIN EN 1433 / DIN 19580
- Mit schraubloser Arretierung Drainlock



	Werkstoff	Abmessungen		Maß der Ein-	Einlauf-	Gewicht	VPE	Artikel-Nr.	Preis/Stk. RG		
		Länge	Breite	lauföffnung	querschnitt				[EUR]	ML	
				[mm]	[mm]						[mm]
<b>Stegrost</b>											
	Guss-eisen EN-GJS	500	173	12	578	5,3	50	13070	74,50	ML	
<b>Längsstabgussrost in Maschenoptik</b>											
	Guss-eisen EN-GJS	500	173	29 x 12	595	5,3	50	13073	74,50	ML	
<b>Maschenrost Q+</b>											
	Stahl	1000	173	30 x 10	1200	5,8	50	133605	266,00	ML	
	verzinkt	500	173	30 x 10	1200	2,9	25	133606	186,00	ML	
	Edelstahl	1000	173	30 x 10	1200	5,7	40	133607	549,00	ML	
		500	173	30 x 10	1200	2,9	24	133608	385,00	ML	

# Multiline Seal in V 150 (NW 150 mm)

Roste

## Freestyle und Design, Klasse C 250

- Roste gemäß CE DIN EN1433
- Mit schraubloser Arretierung Drainlock
- Ausführung KTL-beschichtet auf Anfrage
- Passend für Multiline Seal in und PowerDrain Seal in

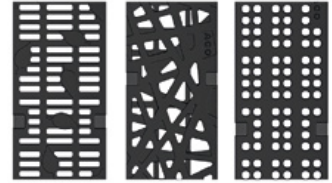

Werkstoff	Abmessungen		Maß der Einlauföffnung	Einlaufquerschnitt	Gewicht	VPE	Artikel-Nr.	Preis/Stk.	RG
	Länge	Breite							
	[mm]	[mm]	[mm]	[cm <sup>2</sup> /m]	[kg]	[Stk]	[EUR]		

### Flag



Guss-eisen  
EN-GJS

500	173	10	422	8,8	50	132153	108,00	ML
-----	-----	----	-----	-----	----	--------	--------	----

### Leaf



Guss-eisen  
EN-GJS

500	173	10	485,2	9	50	132148	108,00	ML
-----	-----	----	-------	---	----	--------	--------	----





### Nature



Guss-eisen  
EN-GJS

500	173	–	265	9	50	132151	108,00	ML
-----	-----	---	-----	---	----	--------	--------	----

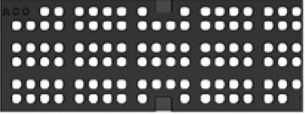
Lieferzeit auf Anfrage.

Werkstoff	Abmessungen		Maß der Einlauföffnung	Einlaufquerschnitt	Gewicht	VPE	Artikel-Nr.	Preis/Stk.	RG	
	Länge	Breite								
	[mm]	[mm]	[mm]	[cm <sup>2</sup> /m]						
<b>Ray</b>										
 	Guss-eisen	500	173	52 x 14,5	700	5,4	50	132131	108,00	ML
	<hr/>									
<b>Square</b>										
 	Guss-eisen EN-GJS	500	173	13,8	380	9	50	132156	108,00	ML
	<hr/>									
<b>Wave 180</b>										
 	Guss-eisen EN-GJS	500	173	10	158	9,9	50	132165	108,00	ML

Lieferzeit auf Anfrage.

## Multiline Seal in V 150 (NW 150 mm)

Roste

### Schlitzrahmen, Klasse C 250

- Neue Schlitzrahmengeneration ohne Schweißnähte
- Einliegend für optimales Abtropfen
- Mit seitlichem Schlitz 10,0 mm
- Mit Führungslasche
- Schlitzrahmen in Anlehnung an DIN EN 1433/DIN 19580
- Mit verstärkter Oberkante
- Schlitzhöhe 105 mm
- Lieferung inkl. Abdeckstreifen als Bauzeitschutz



Werkstoff	Abmessungen			Maß der Einlauföffnung	Einlaufquerschnitt	Gewicht VPE	Artikel-Nr.	Preis/Stk.	RG
	Länge	Breite	Höhe						
	[mm]	[mm]	[mm]	[mm]	[cm <sup>2</sup> /m]	[kg]	[Stk]	[EUR]	

#### Schlitzrahmen



Stahl verzinkt	1000	173	105	10	100	6,56	40	446128	217,00	ML
	500	173	105	10	100	3,48	20	446129	129,00	ML
Edelstahl	1000	173	105	10	100	6,56	40	446131	416,00	ML
	500	173	105	10	100	3,48	20	446132	231,00	ML

#### Schlitzrahmen mit Revisionsöffnung





Stahl verzinkt	500	173	105	10	100	7,07	20	446130	267,00	ML
Edelstahl	500	173	105	10	100	7,07	20	446133	449,00	ML

## Klasse D 400

- Roste gemäß DIN EN 1433 / DIN 19580
- Mit schraubloser Arretierung Drainlock

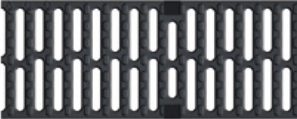

1

	Werkstoff	Maß der Ein- Abmessungen		Maß der Ein- lauföffnung	Einlauf- querschnitt	Gewicht	VPE	Artikel-Nr.	Preis/Stk.	RG	
		Länge	Breite								
		[mm]	[mm]	[mm]	[cm <sup>2</sup> /m]	[kg]	[Stk]		[EUR]		
<b>Maschenrost Q+</b>											
	Stahl	1000	173	28 x 9	1050	8,0	50	133609	287,00	ML	
	verzinkt	500	173	28 x 9	1050	4,0	25	133610	202,00	ML	
	Edelstahl	1000	173	28 x 9	1050	8,0	40	133611	779,00	ML	
		500	173	28 x 9	1050	4,1	24	133612	546,00	ML	
<b>Stegrost</b>											
	Guss- eisen EN-GJS	500	173	12	578	6,4	50	23164	82,00	ML	
<b>Voronoi-Rost</b>											
<b>NEU</b>		Guss- eisen EN-GJS	500	173	-	488	7,8	50	3003575	100,50	ML



**Freestyle und Design, Klasse D 400**

- Roste gemäß CE DIN EN1433
- Mit schraubloser Arretierung Drainlock
- Ausführung KTL-beschichtet auf Anfrage
- Passend für Multiline Seal in und PowerDrain Seal in

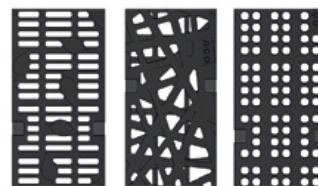

Werkstoff	Abmessungen		Maß der Einlauföffnung	Einlaufquerschnitt	Gewicht	VPE	Artikel-Nr.	Preis/Stk.	RG
	Länge	Breite							
	[mm]	[mm]	[mm]	[cm <sup>2</sup> /m]					

**Flag**



Guss-eisen  
EN-GJS

500	173	10	422	8,8	50	132045	120,50	ML
-----	-----	----	-----	-----	----	--------	--------	----

**Leaf**



Guss-eisen  
EN-GJS

500	173	10	485,2	9	50	132066	120,50	ML
-----	-----	----	-------	---	----	--------	--------	----



**Nature**



Guss-eisen  
EN-GJS

500	173	–	265	9	50	132106	120,50	ML
-----	-----	---	-----	---	----	--------	--------	----

Lieferzeit auf Anfrage.

Werkstoff	Abmessungen		Maß der Einlauföffnung	Einlaufquerschnitt	Gewicht	VPE	Artikel-Nr.	Preis/Stk.	RG
	Länge	Breite							
	[mm]	[mm]	[mm]	[cm <sup>2</sup> /m]					
<b>Ray</b>									
	Guss-eisen	500	173	52 x 14,5	700	5,4	50	132109	120,50 ML
<b>Square</b>									
	Guss-eisen EN-GJS	500	173	13,8	380	9	50	132077	120,50 ML
<b>Wave 180</b>									
	Guss-eisen EN-GJS	500	173	10	158	9,9	50	132164	120,50 ML

Lieferzeit auf Anfrage.

**Schlitzrahmen, Klasse D 400**

- Neue Schlitzrahmengeneration ohne Schweißnähte
- Einliegend für optimales Abtropfen
- Mit seitlichem Schlitz
- Mit Führungslasche
- Schlitzrahmen in Anlehnung an DIN EN 1433/DIN 19580
- Mit verstärkter Oberkante
- Schlitzhöhe 150 mm
- **Lieferung inkl. Abdeckstreifen als Bauzeitschutz**

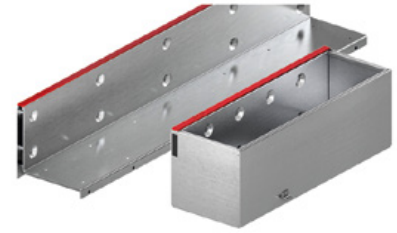

Werkstoff	Abmessungen			Maß der Einlauföffnung	Einlaufquerschnitt	Gewicht VPE	Artikel-Nr.	Preis/Stk.	RG
	Länge	Breite	Höhe						
	[mm]	[mm]	[mm]	[mm]	[cm <sup>2</sup> /m]	[kg]	[Stk]	[EUR]	

**Schlitzrahmen**



Stahl verzinkt	1000	173	150	10	100	10,2	32	446033	259,00	ML
	500	173	150	10	100	5,2	20	446034	161,00	ML
Edelstahl	1000	173	150	10	100	10,2	32	446036	441,00	ML
	500	173	150	10	100	5,2	20	446037	281,00	ML

**Schlitzrahmen mit Revisionsöffnung**





Stahl verzinkt	500	173	150	10	100	10,9	20	446035	406,00	ML
Edelstahl	500	173	150	10	100	10,9	20	446038	542,00	ML

**Klasse E 600**

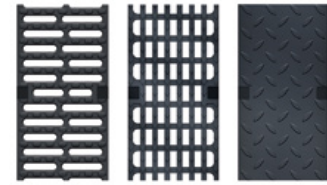
- Roste gemäß DIN EN 1433 / DIN 19580
- Mit schraubloser Arretierung Drainlock

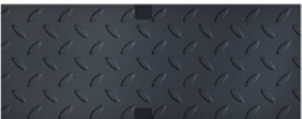

Werkstoff	Abmessungen		Maß der Einlauföffnung	Einlaufquerschnitt	Gewicht	VPE	Artikel-Nr.	Preis/Stk. RG		
	Länge	Breite	[mm]	[cm <sup>2</sup> /m]				[EUR]	ML	
	[mm]	[mm]	[mm]	[cm <sup>2</sup> /m]	[kg]	[Stk]		[EUR]		
<b>Stegrost</b>										
	Guss-eisen EN-GJS	500	173	12	578	7,8	50	133660	89,00	ML
<b>Längsstabgussrost</b>										
	Guss-eisen EN-GJS	500	173	25 x 12	514	8,2	50	133662	96,00	ML
<b>Abdeckplatte, geschlossen</b>										
	Guss-eisen EN-GJS	500	173	–	–	9,0	50	133664	100,00	ML

# Ausführung: Kantenschutz verzinkt, Edelstahl

## ACO Produktvorteile

- Wasserdichter Rinnenstrang durch Seal in Technologie (gemäß IKT-Prüfsiegel D01398)
  - Serienmäßig mit EPDM-Dichtung im Rinnenstoß
  - Rinnenkörper aus beständigem ACO Polymerbeton
  - Gewohnt einfacher Einbau
- Für den Grundwasserschutz
- Für den Bauwerksschutz
- Für ein kontrolliertes Regenwasser-management
- Verbesserte Selbstreinigung durch V-Querschnitt und durchgängig glatte Rinnensohle
- Robuster Rinnenkörper
- Mit schraubloser Rostarretierung Drainlock

- Rinnensystem gemäß DIN EN 1433 / DIN 19580
- Nennweite 200 mm
- Klassen A 15 – E 600<sup>1)</sup>
- Wahlweise in den Kantenschutz-ausführungen Stahl verzinkt oder Edelstahl

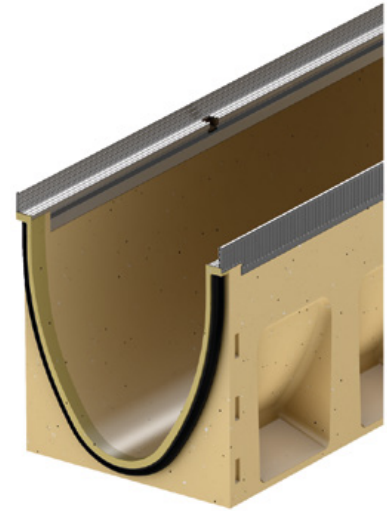

## Rinnenkörper ohne Sohlengefälle, 1000 mm

- Wahlweise mit oder ohne senkrechtem, flüssigkeitsdichtem Rohranschluss
- Ausführung mit senkrechtem, flüssigkeitsdichtem Rohranschluss mit Lippenlayrindichtung (LLD) aus NBR
- \*) Rinnenkörper mit LLD-Rohranschluss haben eine 10 mm größere Bodenstärke als die anschließbaren Rinnenkörper
- Kombinationsmöglichkeiten für den Rinnenkörper (Beispiel):
  - Typ 0.0 - 0.0.2 - 0.1 - 0.2

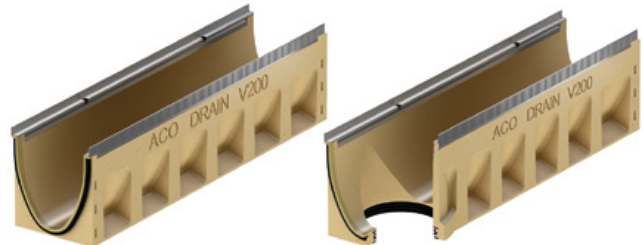

	Abmessungen			Typ	VPE	Stahl verzinkt			Edelstahl			RG
	Länge	Breite	Höhe			Gewicht	Artikel-Nr.	Preis	Gewicht	Artikel-Nr.	Preis	
	[mm]	[mm]	[mm]			[kg]		[EUR]	[kg]		[EUR]	
	1000	235	265	0.0	9	40,9	133530	146,50	42,3	133730	314,00	ML
			290	5.0	9	43,6	133540	146,50	44,9	133740	314,00	ML
			315	10.0	9	46,2	133550	146,50	47,5	133750	314,00	ML
			365	20.0	6	51,5	133570	146,50	52,8	133770	314,00	ML

<sup>1)</sup> Ausnahme: Querentwässerung bei stark befahrenen Straßen.  
Für diesen Einsatz empfehlen wir  
ACO DRAIN® Monoblock RD 100/200 V.

Abmessungen			Typ	VPE	Stahl verzinkt			Edelstahl			RG
Länge	Breite	Höhe			Gewicht	Artikel-Nr.	Preis	Gewicht	Artikel-Nr.	Preis	
[mm]	[mm]	[mm]	[Stk]	[kg]	[EUR]	[kg]	[EUR]	[EUR]			

**Mit LLD-Rohranschluss DN/OD 200**

	275*)	0.0.2	6	42,8	133534	177,71	44,1	133734	338,06	ML
	300*)	5.0.2	6	45,5	133544	177,71	46,9	133744	338,06	ML
	325*)	10.0.2	6	48,2	133554	177,71	49,6	133754	338,06	ML
	375*)	20.0.2	3	53,7	133574	177,71	55,0	133774	338,06	ML

**Rinnenkörper ohne Sohlgefälle, 500 mm**

- Wahlweise mit oder ohne senkrecht, flüssigkeitsdichtem Rohranschluss
- Ausführung mit senkrecht, flüssigkeitsdichtem Rohranschluss mit Lippenlabyrinthdichtung (LLD) aus NBR
- \*) Rinnenkörper mit LLD-Rohranschluss haben eine 10 mm größere Bodenstärke als die anschließbaren Rinnenkörper
- Mit seitlichen Vorformungen für Eck-, T- und Kreuzverbindungen

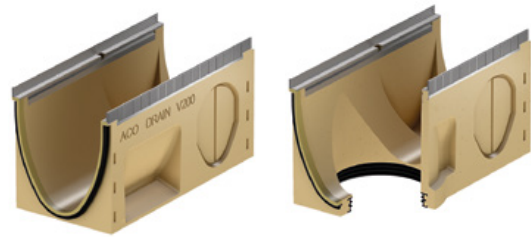

Abmessungen			Typ	VPE	Stahl verzinkt			Edelstahl			RG
Länge	Breite	Höhe			Gewicht	Artikel-Nr.	Preis	Gewicht	Artikel-Nr.	Preis	
[mm]	[mm]	[mm]	[Stk]	[kg]	[EUR]	[kg]	[EUR]	[EUR]			
	265	0.1	6	20,0	133531	95,00	20,6	133731	222,00	ML	
	290	5.1	6	21,2	133541	95,00	21,9	133741	222,00	ML	
	315	10.1	6	22,5	133551	95,00	23,1	133751	222,00	ML	
	365	20.1	6	25,0	133571	95,00	25,6	133771	222,00	ML	

**Mit LLD-Rohranschluss DN/OD 200**

	275*)	0.2	6	20,6	133532	112,50	21,2	133732	244,00	ML
	300*)	5.2	6	21,9	133542	112,50	22,6	133742	244,00	ML
	325*)	10.2	6	23,3	133552	112,50	23,9	133752	244,00	ML
	375*)	20.2	6	25,9	133572	112,50	26,6	133772	244,00	ML

## Multiline Seal in V 200 (NW 200 mm)

Rinnenkörper, Einlaufkästen und Zubehör

### Rinnenkörper mit Sohlengefälle, 1000 mm

- Zur Verlegung mit integriertem Sohlengefälle 0,5 %
- Typ 1-10 für bis zu 10 m Stranglänge
- Ausschließlich Typ 5 und 10 sind direkt an den Einlaufkästen anschließbar
- Kombinationsmöglichkeiten für den Rinnenkörper:
  - Typ 5 – 5.0 – 5.0.2 – 5.1 – 5.2
  - Typ 10 – 10.0 – 10.0.2 – 10.1 – 10.2

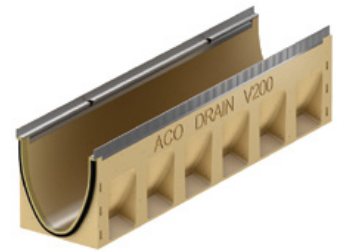

Abmessungen			Typ	VPE	Stahl verzinkt			Edelstahl			RG
Länge	Breite	Höhe Anfang/Ende			Gewicht	Artikel-Nr.	Preis	Gewicht	Artikel-Nr.	Preis	
[mm]	[mm]	[mm]	[Stk]	[kg]		[EUR]	[kg]		[EUR]		
	1000	235									
	265/270	1	6	41,4	133501	146,50	42,7	133701	314,00	ML	
	270/275	2	6	41,9	133502	146,50	43,3	133702	314,00	ML	
	275/280	3	6	42,5	133503	146,50	43,8	133703	314,00	ML	
	280/285	4	6	43,0	133504	146,50	44,4	133704	314,00	ML	
	285/290	5	6	43,4	133505	146,50	44,8	133705	314,00	ML	
	290/295	6	6	44,0	133506	146,50	45,3	133706	314,00	ML	
	295/300	7	6	44,5	133507	146,50	45,9	133707	314,00	ML	
	300/305	8	6	45,1	133508	146,50	46,4	133708	314,00	ML	
	305/310	9	6	45,6	133509	146,50	47,0	133709	314,00	ML	
310/315	10	6	46,0	133510	146,50	47,4	133710	314,00	ML		

### Rinnenkörper mit Sohlensprung (5 cm), 500 mm

- Zur Überbrückung des Sohlengefälles bei Verlegung im Stufengefälle
- Von Typ 10. - 20. (Sohlensprung von 5 cm)
- Aus Polymerbeton



Abmessungen			VPE	Stahl verzinkt			Edelstahl			RG	
Länge	Breite	Höhe		Gewicht	Artikel-Nr.	Preis	Gewicht	Artikel-Nr.	Preis		
[mm]	[mm]	[mm]	[Stk]	[kg]		[EUR]	[kg]		[EUR]		
	500	235	365	6	27,3	133577	146,50	28,0	133777	314,00	ML

### Einlaufkästen, 500 mm

- Mit Lippenlabyrinthdichtung (LLD) aus NBR für horizontalen, flüssigkeitsdichten Rohranschluss
- Mit Schlammeimer aus Kunststoff PP
- Anschluss DN/OD 200 mit Muffenstopfen verschlossen



Abmessungen			Typ	VPE	Stahl verzinkt			Edelstahl			RG
Länge	Breite	Höhe			Gewicht	Artikel-Nr.	Preis	Gewicht	Artikel-Nr.	Preis	
[mm]	[mm]	[mm]	[Stk]	[kg]		[EUR]	[kg]		[EUR]		

#### Mit LLD-Rohranschluss DN/OD 160/200

	500	235	710	0	6	53,0	133591	472,00	53,6	133791	943,00	ML
				5	6	52,3	133592	472,00	53,0	133792	943,00	ML
				10	6	51,7	133593	472,00	52,3	133793	943,00	ML
				20	6	50,4	133594	472,00	51,0	133794	943,00	ML



## Multiline Seal in V 200 (NW 200 mm)

Rinnenkörper, Einlaufkästen und Zubehör

### Flachrinnen ohne Sohlengefälle, 1000 mm

- Wahlweise mit oder ohne senkrechtem, wasserdichtem Rohranschluss
- Ausführung mit senkrechtem, wasserdichtem Rohranschluss mit Lippenlabyrinthdichtung (LLD) aus NBR
- Passende Kombinationen in der Höhe (H) beispielhaft anhand der Ausführung Stahl verzinkt sind:  
\* 133511 und 133512 (H 120)

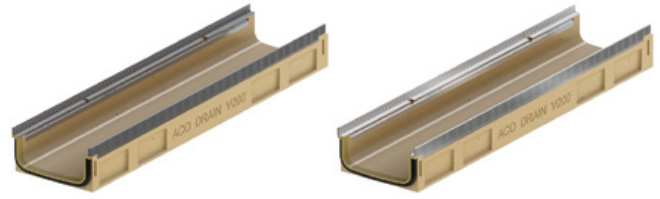

Abmessungen	VPE	Stahl verzinkt			Edelstahl			RG			
		Länge	Breite	Höhe Anfang/Ende	Gewicht	Artikel-Nr.	Preis		Gewicht	Artikel-Nr.	Preis
[mm]	[mm]	[mm]	[Stk]	[kg]		[EUR]	[kg]		[EUR]		
	12	1000	235	120	18,7	133511	146,50	18,7	133711	314,00	ML

### Mit LLD-Rohranschluss DN/OD 110

	3	1000	235	130	22,5	133512	178,00	22,5	133712	339,00	ML
--	---	------	-----	-----	------	--------	--------	------	--------	--------	----

**Einlaufkästen für Flachrinnen, 500 mm**

- Mit Lippenlabyrinthdichtung (LLD) aus NBR für horizontalen, wasserdichten Rohranschluss
- Mit Schlammeimer aus Kunststoff PP















Abmessungen			Typ	VPE	Stahl verzinkt			Edelstahl			RG
Länge	Breite	Höhe			Gewicht	Artikel-Nr.	Preis	Gewicht	Artikel-Nr.	Preis	
[mm]	[mm]	[mm]	[Stk]	[kg]	[EUR]	[kg]	[EUR]	[EUR]			

**Mit LLD-Rohranschluss DN/OD 160 und DN/OD 200**

	500	235	710	120	6	52,8	133515	472,00	52,8	133715	943,00	ML
--	-----	-----	-----	-----	---	------	--------	--------	------	--------	--------	----











Zubehör

	Beschreibung	Passend für	Gewicht	VPE	Artikel-Nr.	Preis/Stk. RG	
			[kg]	[Stk]		[EUR]	
<b>Für Ausführung Stahl verzinkt</b>							
	<b>Kombistirnwand</b> <ul style="list-style-type: none"> <li>Für Rinnenanfang und -ende</li> <li>Aus Polymerbeton</li> <li>Mit Kantenschutz Stahl verzinkt</li> <li>Baulänge 30 mm</li> </ul>	■ V 200 S 0. – 20.	5,6	10	133585	77,00	ML
	<b>Stirnwand für Rinnenende (LLD)</b> <ul style="list-style-type: none"> <li>Aus Polymerbeton</li> <li>Mit integrierter Lippenlabyrinthdichtung (LLD) DN/OD 200 für horizontalen, wasserdichten Rohranschluss</li> <li>Mit Kantenschutz Stahl verzinkt</li> <li>Baulänge 40 mm</li> </ul>	■ V 200 S 0.		6	133586	77,00	ML
		■ V 200 S 5.		6	133587	77,00	ML
		■ V 200 S 10.		6	133588	77,00	ML
		■ V 200 S 20.		6	133589	77,00	ML
	<b>Adapter für Fließrichtungswechsel</b> <ul style="list-style-type: none"> <li>Aus Polymerbeton</li> <li>Mit Kantenschutz Stahl verzinkt</li> <li>Baulänge 40 mm</li> <li>Zum Ankleben an den Rinnenkörper</li> </ul>	■ V 200 S 0.		6	133538	108,50	ML
		■ V 200 S 5.		6	133548	108,50	ML
		■ V 200 S 10.		6	133558	108,50	ML
		■ V 200 S 20.		6	133578	108,50	ML
	<b>Adapter für Eck-, T- und Kreuzverbindungen</b> <ul style="list-style-type: none"> <li>Aus Polymerbeton</li> <li>Mit Kantenschutz Stahl verzinkt</li> <li>Baulänge 30 mm</li> <li>Zum wasserdichten Anschluss von Eck-, T- und Kreuzverbindungen</li> <li>Zum Ankleben an den Rinnenkörper</li> </ul>	■ V 200 S 0.		6	133539	77,00	ML
		■ V 200 S 5.		6	133549	77,00	ML
		■ V 200 S 10.		6	133559	77,00	ML
		■ V 200 S 20.		6	133579	77,00	ML
	<b>Stirnwand für Rinnenanfang (Flachrinne)</b> <ul style="list-style-type: none"> <li>Mit Kantenschutz Stahl verzinkt</li> <li>Baulänge 16 mm</li> </ul>	■ Multiline Seal in Flachrinnen	0,5	20	133517	69,00	ML
	<b>Stirnwand für Rinnenende (Flachrinne)</b> <ul style="list-style-type: none"> <li>Mit Kantenschutz Stahl verzinkt</li> <li>Baulänge 16 mm</li> </ul>	■ Multiline Seal in Flachrinnen	0,5	20	133518	69,00	ML







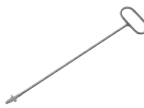

Beschreibung	Passend für	Gewicht	VPE	Artikel-Nr.	Preis/Stk. RG	
					[kg]	[Stk]
<b>Für Ausführung Edelstahl</b>						
 <p><b>Kombistirnwand</b></p> <ul style="list-style-type: none"> <li>■ Für Rinnenanfang und -ende</li> <li>■ Aus Polymerbeton</li> <li>■ Mit Kantenschutz Edelstahl</li> <li>■ Baulänge 30 mm</li> </ul>	■ V 200 E 0. – 20.	5,6	10	133785	145,00	ML
 <p><b>Stirnwand für Rinnenende (LLD)</b></p> <ul style="list-style-type: none"> <li>■ Aus Polymerbeton</li> <li>■ Mit integrierter Lippenlabyrinthdichtung (LLD) DN/OD 200 für horizontalen, wasserdichten Rohranschluss</li> <li>■ Mit Kantenschutz Edelstahl</li> <li>■ Baulänge 40 mm</li> </ul>	■ V 200 E 0.		6	133786	145,00	ML
	■ V 200 E 5.		6	133787	145,00	ML
	■ V 200 E 10.		6	133788	145,00	ML
	■ V 200 E 20.		6	133789	145,00	ML
 <p><b>Adapter für Fließrichtungswechsel</b></p> <ul style="list-style-type: none"> <li>■ Aus Polymerbeton</li> <li>■ Mit Kantenschutz Edelstahl</li> <li>■ Baulänge 40 mm</li> <li>■ Zum Ankleben an den Rinnenkörper</li> </ul>	■ V 200 E 0.		6	133738	199,00	ML
	■ V 200 E 5.		6	133748	199,00	ML
	■ V 200 E 10.		6	133758	199,00	ML
	■ V 200 E 20.		6	133778	199,00	ML
 <p><b>Adapter für Eck-, T- und Kreuzverbindungen</b></p> <ul style="list-style-type: none"> <li>■ Aus Polymerbeton</li> <li>■ Mit Kantenschutz Edelstahl</li> <li>■ Baulänge 30 mm</li> <li>■ Zum wasserdichten Anschluss von Eck-, T- und Kreuzverbindungen</li> <li>■ Zum Ankleben an den Rinnenkörper</li> </ul>	■ V 200 E 0.		6	133739	145,00	ML
	■ V 200 E 5.		6	133749	145,00	ML
	■ V 200 E 10.		6	133759	145,00	ML
	■ V 200 E 20.		6	133779	145,00	ML
 <p><b>Stirnwand für Rinnenanfang (Flachrinne)</b></p> <ul style="list-style-type: none"> <li>■ Mit Kantenschutz Edelstahl</li> <li>■ Baulänge 16 mm</li> </ul>	■ Multiline Seal in Flachrinnen	0,5	20	133717	133,00	ML
 <p><b>Stirnwand für Rinnenende (Flachrinne)</b></p> <ul style="list-style-type: none"> <li>■ Mit Kantenschutz Edelstahl</li> <li>■ Baulänge 16 mm</li> </ul>	■ Multiline Seal in Flachrinnen	0,5	20	133718	133,00	ML

## Multiline Seal in V 200 (NW 200 mm)

Rinnenkörper, Einlaufkästen und Zubehör

	Beschreibung	Passend für	Gewicht		VPE	Artikel-Nr.	Preis/Stk.		RG
			[kg]	[Stk]			[EUR]		
<b>Materialübergreifendes Zubehör</b>									
	<b>Silikonfett</b> <ul style="list-style-type: none"> <li>Entspricht der Leitlinie des UBA für Sanitärsmierstoffe, lebensmitteltechnischer Schmierstoff gemäß EN ISO 21469, Trinkwasser geeignet, O-Ring verträglich</li> <li>Inhalt: 23 g</li> </ul>	Seal in Technologie <ul style="list-style-type: none"> <li>NW 200               <ul style="list-style-type: none"> <li>Typ 0.0: ca. 20 Rinnenstöße</li> <li>Typ 10.0: ca. 15 Rinnenstöße</li> <li>Typ 20.0: ca. 12 Rinnenstöße</li> </ul> </li> </ul>	0,1	40		132495	7,00	ML	
	<b>Geruchsverschluss</b> <ul style="list-style-type: none"> <li>Edelstahl (V2A)</li> <li>DN/OD 200</li> </ul>	<ul style="list-style-type: none"> <li>Multiline Seal in</li> <li>PowerDrain Seal in</li> <li>PowerDrain Performance</li> </ul>	1,2	4		133799	123,50	ML	
	<b>Rohrstutzen</b> <ul style="list-style-type: none"> <li>PVC</li> <li>DN/OD 160</li> <li>Länge: 150 mm</li> </ul>	<ul style="list-style-type: none"> <li>Rinnenkörper und Einlaufkästen mit Abgang DN/OD 160</li> </ul>	0,5	50		00058	19,10	SZ	
	<b>Rohrstutzen</b> <ul style="list-style-type: none"> <li>PVC</li> <li>DN/OD 200</li> <li>Länge: 200 mm</li> </ul>	<ul style="list-style-type: none"> <li>Rinnenkörper und Einlaufkästen mit Abgang DN/OD 200</li> </ul>	0,6	1		02723	27,25	SZ	
	<b>Geruchsverschluss</b> <ul style="list-style-type: none"> <li>PVC</li> <li>DN/OD 160</li> </ul>	<ul style="list-style-type: none"> <li>Einlaufkästen mit Abgang DN/OD 160</li> </ul>	1,9	5		02638	48,25	SZ	
	<b>Zwischenelement (Edelstahl)</b> <ul style="list-style-type: none"> <li>Edelstahl</li> <li>Mit Pressdichtungsflansch zum Anschluss von Dichtungsbahnen</li> <li>Mit Sickeröffnungen</li> <li>DN/OD 110</li> </ul>	<ul style="list-style-type: none"> <li>Rinnenkörper mit senkrechtem Abgang DN/OD 110</li> </ul>	5,0	30		01043	883,00	SZ	
	<b>Zwischenelement (Gusseisen)</b> <ul style="list-style-type: none"> <li>Gusseisen EN-GJS</li> <li>Mit Pressdichtungsflansch zum Anschluss von Dichtungsbahnen</li> <li>Mit Sickeröffnungen</li> </ul>	<ul style="list-style-type: none"> <li>Rinnenkörper mit senkrechtem Abgang DN/OD 110</li> </ul>	13,1	40		7034.10.12	441,00	SZ	
	<b>Zwischenelement (Gusseisen)</b> <ul style="list-style-type: none"> <li>Gusseisen EN-GJS</li> <li>Mit Pressdichtungsflansch zum Anschluss von Dichtungsbahnen</li> <li>Mit Sickeröffnungen</li> </ul>	<ul style="list-style-type: none"> <li>Rinnenkörper mit senkrechtem Abgang DN/OD 160</li> </ul>	14,4	40		7036.10.12	493,00	SZ	
	<b>Brandschutz-Einsatz</b> <ul style="list-style-type: none"> <li>Hinweis:               <ul style="list-style-type: none"> <li>Der Abflusswert wird durch Einsatz reduziert</li> <li>Bei Kernlochbohrung muss Fit-in mit eingebaut werden</li> </ul> </li> <li>aBG: Z-19.53-2439</li> <li>abZ: Z-19.17-2430</li> </ul>	<ul style="list-style-type: none"> <li>Zwischenelement (Gusseisen)               <ul style="list-style-type: none"> <li>Art. 7034.10.12</li> </ul> </li> </ul>	0,5	5		7034.20.02	130,00	SZ	
	<b>Polyesterklebemasse</b> <ul style="list-style-type: none"> <li>Für bauseitiges Verkleben</li> <li>0,5 kg Gebinde</li> </ul>	<ul style="list-style-type: none"> <li>Zum Verkleben von Polymerbeton-Fertigteilen</li> </ul>	0,9	10		02163	44,75	SZ	
	<b>Herausnehmbarer Schmutzfang</b> <ul style="list-style-type: none"> <li>Für senkrechten Abgang DN/OD 110</li> <li>Edelstahl (V2A)</li> </ul>	<ul style="list-style-type: none"> <li>Multiline Seal in Flachrinnen               <ul style="list-style-type: none"> <li>DN/OD 110</li> </ul> </li> </ul>	0,3	14		132378	85,50	ML	

Dienstleistungen (Zuschneide, Bohrungen, werkseitiges Verkleben) finden Sie im Kapitel „Allgemeines“ auf Seite 687.

Beschreibung	Passend für	Gewicht	VPE	Artikel-Nr.	Preis/Stk. RG	
					[kg]	[Stk]
<b>Zubehör für Roste</b>						
 <b>Rosthaken</b> ■ Zum Ausheben der Abdeckroste ■ Stahl verzinkt	■ Abdeckroste	0,3	10	3000679	28,25	SZ
 <b>Rosthaken, klein</b> ■ Zum Ausheben der Abdeckroste ■ Stahl, schwarz lackiert	■ Maschenrost Q <sup>+</sup> ■ Compositrost ■ Längsprofilrost ■ Längsstegrost	0,25	10	01367	28,25	SZ
 <b>Rosthaken für Revisionsöffnung</b> ■ Zum Ausheben der Revisionsöffnung sind 2 Rosthaken nötig ■ Stahl verzinkt	■ Schlitzrahmen mit Revisionsöffnung	0,5	40	445947	15,30	SZ
 <b>Basisset Lichtpunkt</b> ■ Trafo ■ Durchgangs- und Endpunkt ■ 1 x Verbindungskabel 650 mm	■ Stegrost für Lichtpunkt <input type="checkbox"/> Lichtfarbe weiß <input type="checkbox"/> Lichtfarbe blau	3,0	4	3003612 <sup>1)</sup>	1.220,00	ML
 <b>Kabel Lichtpunkt</b> ■ Zur Überbrückung von Leerrosten	■ Stegrost für Lichtpunkt <input type="checkbox"/> Länge: 0,65 Meter <input type="checkbox"/> Länge: 2 Meter <input type="checkbox"/> Länge: 5 Meter	0,2	10	3003616 <sup>1)</sup>	116,00	ML
		0,7	5	3003617 <sup>1)</sup>	119,00	ML
		1,7	5	3003618 <sup>1)</sup>	134,00	ML
 <b>Erweiterungsset Lichtpunkt</b> ■ Lichtpunkt	■ Stegrost für Lichtpunkt <input type="checkbox"/> Lichtfarbe weiß <input type="checkbox"/> Lichtfarbe blau	1,1	4	3003614 <sup>1)</sup>	425,00	ML
			4	3003615 <sup>1)</sup>	425,00	ML
 <b>Endkappe für Schlitzrahmen</b> ■ Zum Abdecken der seitlichen Öffnungen ■ Rostfreier Stahl ■ 2 Stück	■ Schlitzrahmen, C 250	0,1	1	446432	24,40	ML
 <b>Endkappe für Schlitzrahmen</b> ■ Zum Abdecken der seitlichen Öffnungen ■ Rostfreier Stahl ■ 2 Stück	■ Schlitzrahmen, D 400	0,2	1	446433	36,75	ML



<sup>1)</sup> Lieferzeit auf Anfrage.

# Roste

## Klasse B 125

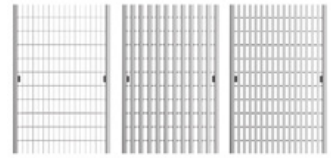
- Roste gemäß DIN EN 1433/DIN 19580
- Mit schraubloser Arretierung Drainlock

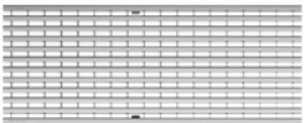

	Werkstoff	Abmessungen		Maß der Ein-	Einlauf-	Gewicht	VPE	Artikel-Nr.	Preis/Stk.	RG
		Länge	Breite	lauföffnung	querschnitt					
				[mm]	[mm]					
[mm]	[mm]	[mm]	[cm <sup>2</sup> /m]	[kg]	[Stk]	[EUR]				
<b>Maschenrost Q+</b>										
	Stahl	1000	223	30 x 10	1575	7,4	48	133613	189,00	ML
	verzinkt	500	223	30 x 10	1575	3,6	24	133614	127,00	ML
	Edelstahl	1000	223	30 x 10	1575	7,2	48	133615	632,00	ML
		500	223	30 x 10	1575	3,7	10	133616	377,00	ML
<b>Längsprofilrost</b>										
	Stahl	1000	223	9	846	7,4	50	133629	263,00	ML
	verzinkt	500	223	9	846	3,6	24	133630	173,00	ML
	Edelstahl	1000	223	9	846	7,4	50	133631	640,00	ML
		500	223	9	846	3,7	10	133632	385,00	ML
<b>Längsstegrost</b>										
	Edelstahl	1000	223	6	867	8,1	50	133635	664,00	ML
		500	223	6	867	4,0	10	133636	402,00	ML

**Klasse C 250**

- Roste gemäß DIN EN 1433 / DIN 19580
- Mit schraubloser Arretierung Drainlock

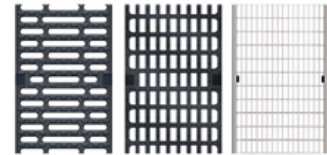

Werkstoff	Abmessungen		Maß der Einlauföffnung	Einlaufquerschnitt	Gewicht	VPE	Artikel-Nr.	Preis/Stk.	RG
	Länge	Breite							
	[mm]	[mm]	[mm]	[cm <sup>2</sup> /m]	[kg]	[Stk]		[EUR]	

**Stegrost**

Guss-eisen EN-GJS	500	223	12	740	8,6	50	13470	119,00	ML
----------------------	-----	-----	----	-----	-----	----	-------	--------	----

**Längsstabgussrost in Maschenoptik**

Guss-eisen EN-GJS	500	223	31 x 14	905	7,5	50	13473	119,00	ML
----------------------	-----	-----	---------	-----	-----	----	-------	--------	----

**Maschenrost Q+**

Stahl verzinkt	1000	223	28 x 9	1375	10,7	48	133617	327,00	ML
	500	223	28 x 9	1375	5,2	24	133618	228,00	ML
Edelstahl	1000	223	28 x 9	1375	10,7	48	133619	982,00	ML
	500	223	28 x 9	1375	5,3	16	133620	687,00	ML



**Freestyle und Design, Klasse C 250**

- Roste gemäß CE DIN EN1433
- Mit schraubloser Arretierung Drainlock
- Ausführung KTL-beschichtet auf Anfrage
- Passend für Multiline Seal in und PowerDrain Seal in



	Werkstoff	Abmessungen		Maß der Einlauföffnung [mm]	Einlaufquerschnitt [cm <sup>2</sup> /m]	Gewicht [kg]	VPE [Stk]	Artikel-Nr.	Preis/Stk. [EUR]	RG
		Länge [mm]	Breite [mm]							

**Flag**



Guss-eisen EN-GJS	500	223	12	630	12,6	50	132154	141,00	ML
-------------------	-----	-----	----	-----	------	----	--------	--------	----

**Leaf**







Guss-eisen EN-GJS	500	223	10	520	13,1	50	132149	141,00	ML
-------------------	-----	-----	----	-----	------	----	--------	--------	----

**Nature**

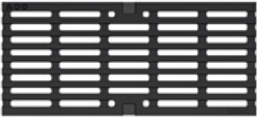

Guss-eisen EN-GJS	500	223	–	374	12,5	50	132160	141,00	ML
-------------------	-----	-----	---	-----	------	----	--------	--------	----

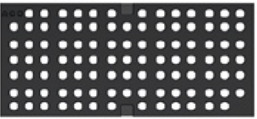
Lieferzeit auf Anfrage.

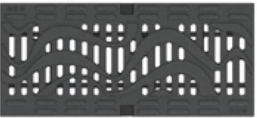
	Werkstoff	Abmessungen		Maß der Einlauf-	Einlauf-	Gewicht	VPE	Artikel-Nr.	Preis/Stk.	RG
		Länge	Breite	lauföffnung	querschnitt					
				[mm]	[mm]					
<b>Ray</b>										
 	Guss-eisen	500	223	80 x 12	735	12,0	50	132158	141,00	ML
<b>Square</b>										
 	Guss-eisen EN-GJS	500	223	18	464	13,3	50	132157	141,00	ML
<b>Wave 180</b>										
 	Guss-eisen EN-GJS	500	223	–	–	13,0	50	132167	141,00	ML

Schlitzrahmen, Klasse C 250



Werkstoff	Abmessungen			Maß der Einlauföffnung [mm]	Gewicht [kg]	VPE [Stk]	Artikel-Nr.	Preis/Stk.	RG
	Länge	Breite	Höhe						
	[mm]	[mm]	[mm]						

Schlitzrahmen



Stahl verzinkt	1000	223	105	10	6,13	36	446134	286,00	ML
	500	223	105	10	3,15	20	446135	159,00	ML
	1000	223	105	10	6,13	36	446137	525,00	ML
	500	223	105	10	3,15	20	446138	282,00	ML

Schlitzrahmen mit Revisionsöffnung



Stahl verzinkt	500	223	105	10	8,04	20	446136	342,00	ML
Edelstahl	500	223	105	10	8,04	20	446139	553,00	ML

**Klasse D 400**

- Roste gemäß DIN EN 1433 / DIN 19580
- Mit schraubloser Arretierung Drainlock

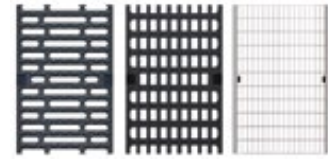

Werkstoff	Abmessungen		Maß der Einlauföffnung	Einlaufquerschnitt	Gewicht	VPE	Artikel-Nr.	Preis/Stk.	RG
	Länge	Breite	[mm]	[cm <sup>2</sup> /m]					
	[mm]	[mm]	[mm]	[cm <sup>2</sup> /m]	[kg]	[Stk]		[EUR]	

**Stegrost**

	Guss-eisen EN-GJS	500	223	12	740	9,8	50	23224	122,00	ML
---	----------------------	-----	-----	----	-----	-----	----	-------	--------	----

**Maschenrost Q+**

	Stahl	1000	223	28 x 9	1375	12,9	48	133621	422,00	ML
	verzinkt	500	223	28 x 9	1375	6,4	24	133622	294,00	ML
	Edelstahl	1000	223	28 x 9	1375	13,0	48	133623	1.175,00	ML
		500	223	28 x 9	1375	6,5	16	133624	818,00	ML

## Multiline Seal in V 200 (NW 200 mm)

Roste

### Freestyle und Design, Klasse D 400

- Roste gemäß CE DIN EN1433
- Mit schraubloser Arretierung Drainlock
- Ausführung KTL-beschichtet auf Anfrage
- Passend für Multiline Seal in und PowerDrain Seal in



	Werkstoff	Abmessungen		Maß der Einlauföffnung	Einlaufquerschnitt	Gewicht	VPE	Artikel-Nr.	Preis/Stk.	RG
		Länge	Breite							
		[mm]	[mm]							

#### Flag



Guss-eisen  
EN-GJS

500

223

12

630

12,6

50

132041

159,00 ML

#### Leaf

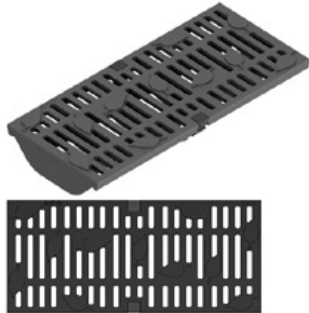

Guss-eisen  
EN-GJS

500

223

10

520

13,1

50

132129

159,00 ML

#### Nature



Guss-eisen  
EN-GJS

500

223

–



374

12,5

50

132159

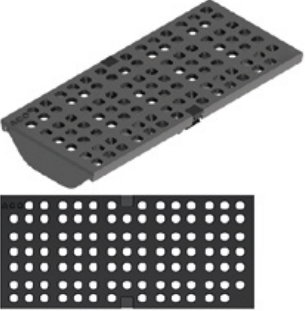
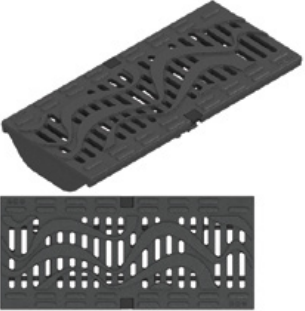
159,00 ML

	Werkstoff	Abmessungen		Maß der Ein-	Einlauf-	Gewicht	VPE	Artikel-Nr.	Preis/Stk. RG		
		Länge	Breite	lauföffnung	querschnitt				[EUR]	ML	
				[mm]	[mm]						[mm]
<b>Ray</b>											
	Guss-eisen	500	223	80 x 12	735	12,0	50	132090	159,00	ML	
<b>Square</b>											
	Guss-eisen EN-GJS	500	223	18	464	13,3	50	132064	159,00	ML	
<b>Wave 180</b>											
	Guss-eisen EN-GJS	500	223	–	–	13,0	50	132166	159,00	ML	
<b>Stegrost für Lichtpunkt, mit Öffnung</b>											
	Guss-eisen EN-GJS, KTL-be-schichtet	500	223	–	715	9,6	50	13478	178,00	ML	
<b>Stegrost für Lichtpunkt, ohne Öffnung</b>											
	Guss-eisen EN-GJS, KTL-be-schichtet	500	223	–	740	11,6	50	13477	164,00	ML	

Schlitzrahmen, Klasse D 400



Werkstoff	Abmessungen			Maß der Einlauföffnung [mm]	Gewicht [kg]	VPE [Stk]	Artikel-Nr.	Preis/Stk. [EUR]	RG
	Länge	Breite	Höhe						
	[mm]	[mm]	[mm]						

Schlitzrahmen



Stahl verzinkt	1000	223	150	10	9,54	30	446045	379,00	ML
	500	223	150	10	4,78	5	446046	192,00	ML
Edelstahl	1000	223	150	10	9,54	24	446048	673,00	ML
	500	223	150	10	4,78	5	446049	374,00	ML

Schlitzrahmen mit Revisionsöffnung





Stahl verzinkt	500	223	150	10	12,36	5	446047	467,00	ML
Edelstahl	500	223	150	10	12,36	5	446050	728,00	ML

**Klasse E 600**

- Roste gemäß DIN EN 1433/DIN 19580
- Mit schraubloser Arretierung Drainlock

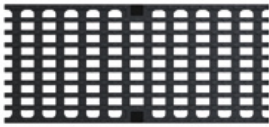

	Werkstoff	Abmessungen		Maß der Ein-	Einlauf-	Gewicht	VPE	Artikel-Nr.	Preis/Stk.	RG
		Länge	Breite	lauföffnung	querschnitt					
				[mm]	[mm]					
<b>Stegrost</b>										
	Guss- eisen EN-GJS	500	223	12	740	10,7	50	133666	130,00	ML
<b>Längsstabgussrost</b>										
	Guss- eisen EN-GJS	500	223	26 x 14	756	11,7	50	133668	143,50	ML
<b>Abdeckplatte, geschlossen</b>										
	Guss- eisen EN-GJS	500	223	–	–	12,6	50	133670	152,00	ML



# Ausführung: Kantenschutz verzinkt, Edelstahl

## ACO Produktvorteile

- Wasserdichter Rinnenstrang durch Seal in Technologie (gemäß IKT-Prüfsiegel D01398)
  - Serienmäßig mit EPDM-Dichtung im Rinnenstoß
  - Rinnenkörper aus beständigem ACO Polymerbeton
  - Gewohnt einfacher Einbau
- Für den Grundwasserschutz
- Für den Bauwerksschutz
- Für ein kontrolliertes Regenwasser-management
- Verbesserte Selbstreinigung durch V-Querschnitt und durchgängig glatte Rinnensohle
- Robuster Rinnenkörper
- Mit schraubloser Rostarretierung Drainlock

- Rinnensystem gemäß DIN EN 1433 / DIN 19580
- Nennweite 300 mm
- Klassen A 15 – E 600<sup>1)</sup>
- Wahlweise in den Kantenschutz-ausführungen Stahl verzinkt oder Edelstahl

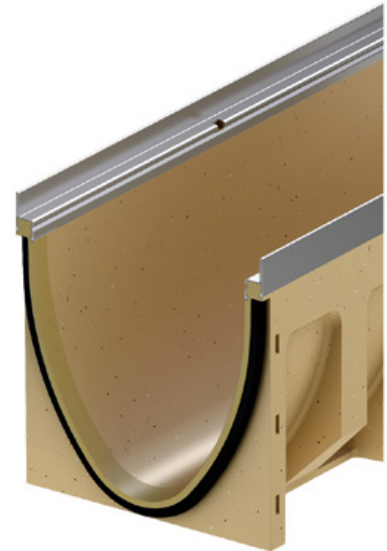

## Rinnenkörper ohne Sohlengefälle, 1000 mm

- Wahlweise mit oder ohne senkrechtem, flüssigkeitsdichtem Rohranschluss
- Ausführung mit senkrechtem, flüssigkeitsdichtem Rohranschluss mit Lippenlayrinddichtung (LLD) aus NBR
- \*) Rinnenkörper mit LLD-Rohranschluss haben eine 10 mm größere Bodenstärke als die anschließbaren Rinnenkörper
- Kombinationsmöglichkeiten für den Rinnenkörper (Beispiel):
  - Typ 10.0.2 passt zu Typ 10.0 - 10.1

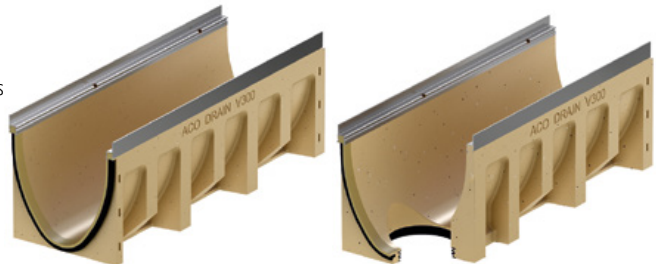

	Abmessungen			Typ	VPE	Stahl verzinkt			Edelstahl			RG
	Länge	Breite	Höhe			Gewicht	Artikel-Nr.	Preis	Gewicht	Artikel-Nr.	Preis	
	[mm]	[mm]	[mm]			[kg]		[EUR]	[kg]		[EUR]	
	1000	350	370	0.0	4	64,5	153330	281,00	64,5	153430	561,00	ML
			420	10.0	4	68,1	153350	281,00	68,1	153450	561,00	ML
			470	20.0	4	78,7	153370	281,00	78,7	153470	561,00	ML

<sup>1)</sup> Ausnahme: Querentwässerung bei stark befahrenen Straßen. Für diesen Einsatz empfehlen wir ACO DRAIN\* Monoblock RD 100/200 V.

Abmessungen			Typ	VPE	Stahl verzinkt			Edelstahl			RG
Länge	Breite	Höhe			Gewicht	Artikel-Nr.	Preis	Gewicht	Artikel-Nr.	Preis	
[mm]	[mm]	[mm]	[Stk]	[kg]	[EUR]	[kg]	[EUR]	[EUR]			

**Mit LLD-Rohranschluss DN/OD 200**

			380°)	0.0.2	4	69,9	153334	295,77	69,9	153434	577,85	ML
	1000	350	430°)	10.0.2	4	77,2	153354	295,77	77,2	153454	577,85	ML
			480°)	20.0.2	4	84,3	153374	295,77	84,3	153474	577,85	ML

**Rinnenkörper ohne Sohlgefälle, 500 mm**

- Wahlweise mit oder ohne senkrecht, flüssigkeitsdichtem Rohranschluss
- Ausführung mit senkrecht, flüssigkeitsdichtem Rohranschluss mit Lippenlabyrinthdichtung (LLD) aus NBR
- \*) Rinnenkörper mit LLD-Rohranschluss haben ein 10 mm größere Bodenstärke als die anschließenden Rinnenkörper
- Typ 10.0.2 passt zu Typ 10.0 - 10.1



Abmessungen			Typ	VPE	Stahl verzinkt			Edelstahl			RG	
Länge	Breite	Höhe			Gewicht	Artikel-Nr.	Preis	Gewicht	Artikel-Nr.	Preis		
[mm]	[mm]	[mm]	[Stk]	[kg]	[EUR]	[kg]	[EUR]	[EUR]				
			370	0.1	4	39,3	153331	165,00	39,3	153431	331,00	ML
	500	350	420	10.1	4	43,1	153351	165,00	43,1	153451	331,00	ML
			470	20.1	4	46,8	153371	165,00	46,8	153471	331,00	ML

**Mit LLD-Rohranschluss DN/OD 200**

			380°)	0.2	4	39,4	153332	184,00	39,4	153432	345,00	ML
	500	350	430°)	10.2	4	43,3	153352	184,00	43,3	153452	345,00	ML
			480°)	20.2	4	47,0	153372	184,00	47,0	153472	345,00	ML

## Multiline Seal in V 300 (NW 300 mm)

Rinnenkörper, Einlaufkästen und Zubehör

### Rinnenkörper mit Sohlsprung (5 cm), 500 mm

- Zur Überbrückung des Sohlengefälles bei Verlegung im Stufengefälle
- Aus Polymerbeton

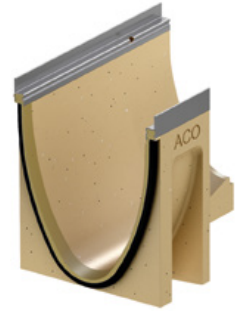

Abmessungen			Typ	VPE	Stahl verzinkt			Edelstahl			RG
Länge	Breite	Höhe			Gewicht	Artikel-Nr.	Preis	Gewicht	Artikel-Nr.	Preis	
[mm]	[mm]	[mm]	[Stk]	[kg]		[EUR]	[kg]		[EUR]		
	500	350	0-10	4	41,4	153376	281,00	41,4	153476	561,00	ML
			10-20	4	45,1	153377	281,00	45,1	153477	561,00	ML

**Einlaufkästen, 500 mm**

- Mit Lippenlabyrinthdichtung (LLD) aus NBR für horizontalen, flüssigkeitsdichten Rohranschluss
- Mit Schlammeimer aus verzinktem Stahl



Abmessungen			Typ	VPE	Stahl verzinkt			Edelstahl			RG
Länge	Breite	Höhe			Gewicht	Artikel-Nr.	Preis	Gewicht	Artikel-Nr.	Preis	
[mm]	[mm]	[mm]	[Stk]	[kg]	[EUR]	[kg]	[kg]	[EUR]	[kg]		

**Mit LLD-Rohranschluss DN/OD 160**

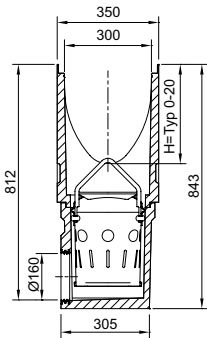



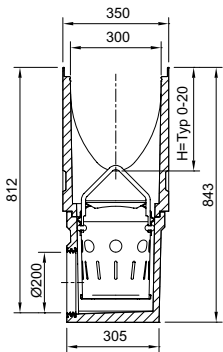

0	4	84,7	153391	820,00	84,7	153491	1.430,00	ML
10	4	82,3	153393	820,00	82,3	153493	1.430,00	ML
20	4	80,0	153394	820,00	80,0	153494	1.430,00	ML





**Mit LLD-Rohranschluss DN/OD 200**



0	4	83,7	153395	820,00	83,7	153495	1.430,00	ML
10	4	81,3	153397	820,00	81,3	153497	1.430,00	ML
20	4	79,0	153398	820,00	79,0	153498	1.430,00	ML







Zubehör

	Beschreibung	Passend für	Gewicht [kg]	VPE [Stk]	Artikel-Nr.	Preis/Stk. RG	
						[EUR]	[ML]
<b>Für Ausführung Stahl verzinkt</b>							
	<b>Stirnwand für Rinnenanfang</b> <ul style="list-style-type: none"> <li>■ Aus Polymerbeton</li> <li>■ Mit Kantenschutz Stahl verzinkt</li> <li>■ Baulänge 30 mm</li> </ul>	■ V 300 S 0. - 20.	10,1	6	153365	104,50	ML
	<b>Stirnwand für Rinnende</b> <ul style="list-style-type: none"> <li>■ Aus Polymerbeton</li> <li>■ Mit Kantenschutz Stahl verzinkt</li> <li>■ Baulänge 30 mm</li> </ul>			6	153385	104,50	ML
	<b>Stirnwand für Rinnende</b> <ul style="list-style-type: none"> <li>■ Aus Polymerbeton</li> <li>■ Mit integrierter Lippenlabyrinthdichtung (LLD) DN/OD 200 für horizontalen, wasserdichten Rohranschluss</li> <li>■ Mit Kantenschutz Stahl verzinkt</li> <li>■ Baulänge 40 mm</li> </ul>	■ V 300 S 0.	10,2	6	153386	104,50	ML
		■ V 300 S 10.	10,2	6	153388	104,50	ML
		■ V 300 S 20.	13,6	6	153389	104,50	ML
	<b>Adapter für Fließrichtungswechsel</b> <ul style="list-style-type: none"> <li>■ Adapter für Fließrichtungswechsel</li> <li>■ Aus Polymerbeton</li> <li>■ Mit Kantenschutz Stahl verzinkt</li> <li>■ Baulänge 40 mm</li> </ul>	■ V 300 S 0.	6,0	6	153378	124,50	ML
		■ V 300 S 10.	6,3	6	153380	124,50	ML
		■ V 300 S 20.	6,7	6	153381	124,50	ML
	<b>Adapter für Eck-, T- und Kreuzverbindungen</b> <ul style="list-style-type: none"> <li>■ Aus Polymerbeton</li> <li>■ Mit Kantenschutz Stahl verzinkt</li> <li>■ Baulänge 30 mm</li> <li>■ Zum wasserdichten Anschluss von Adapter für Eck-, T- und Kreuzverbindungen</li> <li>■ Zum Ankleben an den Rinnenkörper</li> </ul>	■ V 300 S 0.	6,4	6	153382	104,50	ML
		■ V 300 S 10.	6,9	6	153384	104,50	ML
		■ V 300 S 20.	7,4	6	153399	104,50	ML

Beschreibung	Passend für	Gewicht VPE		Artikel-Nr.	Preis/Stk. RG		
		[kg]	[Stk]		[EUR]		
<b>Für Ausführung Edelstahl</b>							
 <p><b>Stirnwand für Rinnenanfang</b></p> <ul style="list-style-type: none"> <li>■ Aus Polymerbeton</li> <li>■ Mit Kantenschutz Edelstahl</li> <li>■ Baulänge 30 mm</li> </ul>			6	153465	158,53	ML	
	■ V 300 E 0. - 20.	10,1					
 <p><b>Stirnwand für Rinnenende</b></p> <ul style="list-style-type: none"> <li>■ Aus Polymerbeton</li> <li>■ Mit Kantenschutz Edelstahl</li> <li>■ Baulänge 30 mm</li> </ul>			6	153485	159,00	ML	
 <p><b>Stirnwand für Rinnenende</b></p> <ul style="list-style-type: none"> <li>■ Aus Polymerbeton</li> <li>■ Mit integrierter Lippenlabyrinthdichtung (LLD) DN/OD 200 für horizontalen, wasserdichten Rohranschluss</li> <li>■ Mit Kantenschutz Edelstahl</li> <li>■ Baulänge 40 mm</li> </ul>	■ V 300 E 0.	10,2	6	153486	159,00	ML	
	■ V 300 E 10.	11,9	6	153488	159,00	ML	
	■ V 300 E 20.	13,6	6	153489	159,00	ML	
 <p><b>Adapter für Fließrichtungswechsel</b></p> <ul style="list-style-type: none"> <li>■ Adapter für Fließrichtungswechsel</li> <li>■ Aus Polymerbeton</li> <li>■ Mit Kantenschutz Edelstahl</li> <li>■ Baulänge 40 mm</li> </ul>	■ V 300 E 0.	6,0	6	153478	222,00	ML	
	■ V 300 E 10.	6,0	6	153480	222,00	ML	
	■ V 300 E 20.	6,7	6	153481	222,00	ML	
 <p><b>Adapter für Eck-, T- und Kreuzverbindungen</b></p> <ul style="list-style-type: none"> <li>■ Aus Polymerbeton</li> <li>■ Mit Kantenschutz Edelstahl</li> <li>■ Baulänge 30 mm</li> <li>■ Zum wasserdichten Anschluss von Adapter für Eck-, T- und Kreuzverbindungen</li> <li>■ Zum Ankleben an den Rinnenkörper</li> </ul>	■ V 300 E 0.	6,4	6	153482	159,00	ML	
	■ V 300 E 10.	6,9	6	153484	159,00	ML	
	■ V 300 E 20.	7,4	6	153499	159,00	ML	

## Multiline Seal in V 300 (NW 300 mm)

Rinnenkörper, Einlaufkästen und Zubehör

	Beschreibung	Passend für	Gewicht		VPE	Artikel-Nr.	Preis/Stk.		RG
			[kg]	[Stk]			[EUR]		
<b>Materialübergreifendes Zubehör</b>									
	<b>Silikonfett</b> <ul style="list-style-type: none"> <li>Entspricht der Leitlinie des UBA für Sanitärschmierstoffe, lebensmitteltechnischer Schmierstoff gemäß EN ISO 21469, Trinkwasser geeignet, O-Ring verträglich</li> <li>Inhalt: 23 g</li> </ul>	Seal in Technologie <ul style="list-style-type: none"> <li>NW 300               <ul style="list-style-type: none"> <li>Typ 0.0: ca. 10 Rinnenstöße</li> <li>Typ 10.0: ca. 7 Rinnenstöße</li> <li>Typ 20.0: ca. 5 Rinnenstöße</li> </ul> </li> </ul>	0,1	40		132495	7,00	ML	
	<b>Rohrstutzen</b> <ul style="list-style-type: none"> <li>PVC</li> <li>DN/OD 160</li> <li>Länge: 150 mm</li> </ul>	<ul style="list-style-type: none"> <li>Rinnenkörper und Einlaufkästen mit Abgang DN/OD 160</li> </ul>	0,5	50		00058	19,10	SZ	
	<b>Rohrstutzen</b> <ul style="list-style-type: none"> <li>PVC</li> <li>DN/OD 200</li> <li>Länge: 200 mm</li> </ul>	<ul style="list-style-type: none"> <li>Rinnenkörper und Einlaufkästen mit Abgang DN/OD 200</li> </ul>	0,6	1		02723	27,25	SZ	
	<b>Geruchsverschluss</b> <ul style="list-style-type: none"> <li>PVC</li> <li>DN/OD 160</li> </ul>	<ul style="list-style-type: none"> <li>Einlaufkästen mit Abgang DN/OD 160</li> </ul>	1,9	5		02638	48,25	SZ	
	<b>Polyesterklebemasse</b> <ul style="list-style-type: none"> <li>Für bauseitiges Verkleben</li> <li>0,5 kg Gebinde</li> </ul>	<ul style="list-style-type: none"> <li>Zum Verkleben von Polymerbeton-Fertigteilen</li> </ul>	0,9	10		02163	44,75	SZ	
<b>Zubehör für Roste</b>									
	<b>Rosthaken</b> <ul style="list-style-type: none"> <li>Zum Ausheben der Abdeckroste</li> <li>Stahl verzinkt</li> </ul>	<ul style="list-style-type: none"> <li>Abdeckroste</li> </ul>	0,3	10		3000679	28,25	SZ	
	<b>Rosthaken, klein</b> <ul style="list-style-type: none"> <li>Zum Ausheben der Abdeckroste</li> <li>Stahl, schwarz lackiert</li> </ul>	<ul style="list-style-type: none"> <li>Maschenrost Q<sup>+</sup></li> <li>Compositrost</li> <li>Längsprofilrost</li> <li>Längsstegrost</li> </ul>	0,25	10		01367	28,25	SZ	





# Roste

## Klasse B 125

- Roste gemäß DIN EN 1433/DIN 19580
- Mit schraubloser Arretierung Drainlock

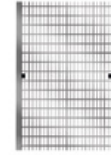

Werkstoff	Abmessungen		Maß der Einlauföffnung [mm]	Einlaufquerschnitt [cm <sup>2</sup> /m]	Gewicht [kg]	VPE [Stk]	Artikel-Nr.	Preis/Stk. [EUR]	RG
	Länge [mm]	Breite [mm]							

### Maschenrost Q+

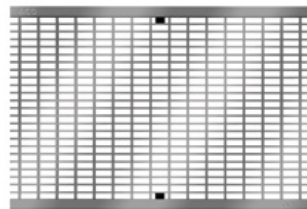

Stahl verzinkt	500	338	30 x 10	2028	10,3	40	133674	251,00	ML
Edelstahl	500	338	30 x 10	2028	10,3	40	133677	820,00	ML

## Klasse C 250

- Roste gemäß DIN EN 1433 / DIN 19580
- Mit schraubloser Arretierung Drainlock

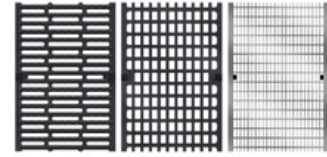

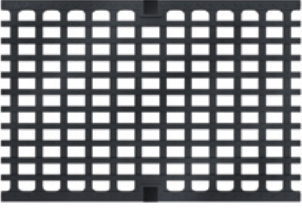
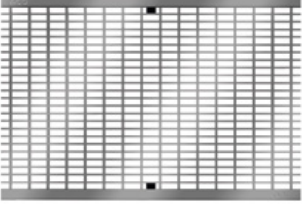
	Werkstoff	Abmessungen		Maß der Einlauföffnung [mm]	Einlaufquerschnitt [cm <sup>2</sup> /m]	Gewicht [kg]	VPE [Stk]	Artikel-Nr.	Preis/Stk. [EUR]	RG	
		Länge	Breite								
		[mm]	[mm]								
<b>Stegrost</b>											
	Guss-eisen EN-GJS	500	338	12	1146	17,9	40	13870	222,00	ML	
<b>Längsstabgussrost in Maschenoptik</b>											
	Guss-eisen EN-GJS	500	338	30 x 18	1381	16,3	40	13873	222,00	ML	
<b>Maschenrost Q+</b>											
	Stahl verzinkt	500	338	30 x 10	2038	15,5	40	133675	298,00	ML	
	Edelstahl	500	338	30 x 10	2038	15,5	15	133678	1.005,00	ML	

## Multiline Seal in V 300 (NW 300 mm)

Roste

### Klasse D 400

- Roste gemäß DIN EN 1433/DIN 19580
- Mit schraubloser Arretierung Drainlock

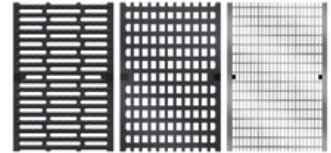

Werkstoff	Abmessungen		Maß der Einlauföffnung	Einlaufquerschnitt	Gewicht	VPE	Artikel-Nr.	Preis/Stk.	RG
	Länge	Breite							
	[mm]	[mm]	[mm]	[cm <sup>2</sup> /m]	[kg]	[Stk]		[EUR]	

#### Stegrost



Guss-  
eisen  
EN-GJS

500	338	12	1146	23,0	40	13871	248,00	ML
-----	-----	----	------	------	----	-------	--------	----

#### Maschenrost Q+

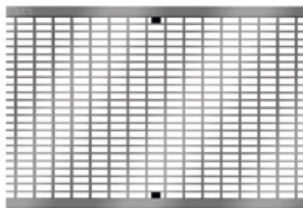

Stahl  
verzinkt

500	338	30 x 10	2038	15,5	40	133676	362,00	ML
-----	-----	---------	------	------	----	--------	--------	----

Edelstahl

500	338	30 x 10	2038	15,5	15	133679	1.225,00	ML
-----	-----	---------	------	------	----	--------	----------	----

**Klasse E 600**

- Roste gemäß DIN EN 1433 / DIN 19580
- Mit schraubloser Arretierung Drainlock

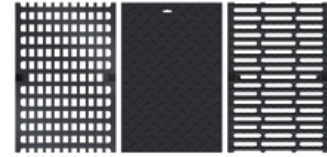

	Werkstoff	Abmessungen		Maß der Einlauföffnung [mm]	Einlaufquerschnitt [cm <sup>2</sup> /m]	Gewicht [kg]	VPE [Stk]	Artikel-Nr.	Preis/Stk.	RG
		Länge	Breite							
		[mm]	[mm]							

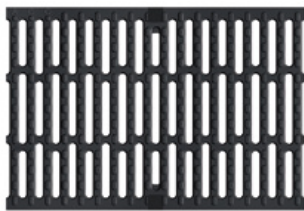
**Stegrost**

Guss-  
eisen  
EN-GJS

500 338 12 1146 23,0 40 13871 248,00 ML

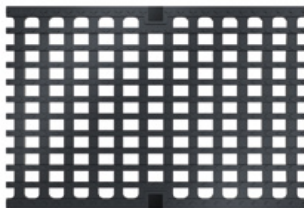
**Längsstabgussrost in Maschenoptik**

Guss-  
eisen  
EN-GJS

500 338 25 x 18 1146 24,6 40 13874 292,00 ML

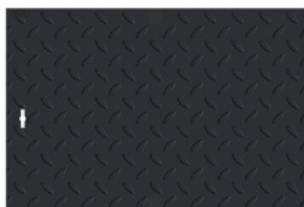
**Abdeckplatte, geschlossen**

Guss-  
eisen  
EN-GJS

500 338 – – 25,8 40 13872 289,00 ML

# Ausführung: Kantenschutz verzinkt, Edelstahl, Gusseisen

## ACO Produktvorteile

- Mit ACO DRAIN® Sicherheitsfalz (SF)
- Mit schraubloser Arretierung Drainlock
- Rinnenkörper aus Polymerbeton

- Rinnensystem gemäß DIN EN 1433 / DIN 19580
- Nennweite 100 mm
- Klassen A 15 – E 600<sup>1)</sup>
- Wahlweise in den Kantenschutzausführungen Stahl verzinkt, Edelstahl oder Gusseisen EN-GJS



Ausführung: Stahl verzinkt



Ausführung: Edelstahl

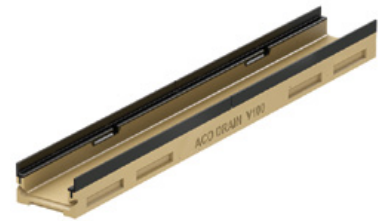

Ausführung: Gusseisen

## Flachrinnen ohne Sohlengefälle, 1000 mm

- Wahlweise mit oder ohne senkrechtem, flüssigkeitsdichtem Rohranschluss
- Ausführung mit senkrechtem, flüssigkeitsdichtem Rohranschluss mit Lippenlabyrinthdichtung (LLD) aus NBR
- Passende Kombinationen in der Bauhöhe (BH) beispielhaft anhand der Ausführung Stahl verzinkt sind:
  - 12327 und 12328 (BH 60)
  - 12323 und 12324 (BH 80)
  - 12321 und 12322 (BH 100)

Abmessungen				VPE	Stahl verzinkt			Edelstahl			Gusseisen			RG
Länge	Breite	Höhe		[Stk]	Ge-wicht	Artikel-Nr.	Preis	Ge-wicht	Artikel-Nr.	Preis	Ge-wicht	Artikel-Nr.	Preis	
		Anfang/	Ende											
1000	135	21	60	48	9,5	12327	91,29	9,5	12427	197,18	–	–	–	ML
			80	30	11,9	12323	91,29	11,9	12423	197,18	12,4	12523 <sup>2), 3)</sup>	143,07	ML
			100	30	13,8	12321	91,29	13,8	12421	197,18	14,3	12521 <sup>2), 3)</sup>	143,07	ML

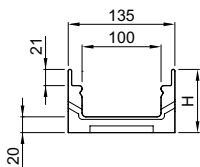

<sup>1)</sup> Ausnahme: Querentwässerung bei stark befahrenen Straßen:  
Für diesen Einsatz empfehlen wir  
ACO DRAIN® Monoblock RD 100/200 V.

<sup>2)</sup> abweichende VPE: 20 Stk. statt 30 Stk.

<sup>3)</sup> abweichende RG: PD statt ML

Roste für Rinnenkörper V 100 finden Sie ab Seite 38.



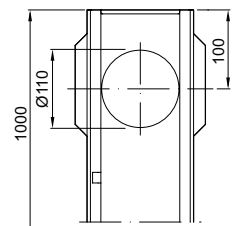
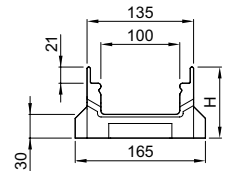
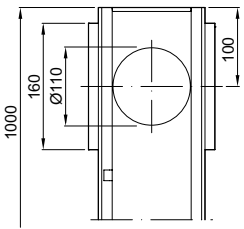
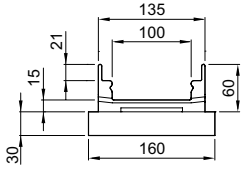

Abmessungen			VPE	Stahl verzinkt			Edelstahl			Gusseisen			RG
Länge	Breite	Höhe	[Stk]	Ge- wicht	Artikel- Nr.	Preis	Ge- wicht	Artikel- Nr.	Preis	Ge- wicht	Artikel- Nr.	Preis	
		Anfang/ Ende											
[mm]	[mm]	[mm]											
<b>Mit LLD-Rohranschluss DN/OD 110</b>													
1000	135	60/90	30	10,8	12328	105,59	10,8	12428	211,48	-	-	-	ML
		90	10	14,6	12324	105,59	14,6	12424	211,48	15,1	12524 <sup>3)</sup>	152,33	ML
1000	135	110	10	16,1	12322	105,59	16,1	12422	211,48	16,6	12522 <sup>3)</sup>	152,33	ML





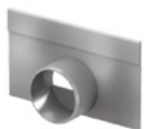

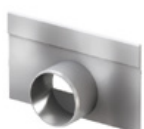



<sup>3)</sup> abweichende RG: PD statt ML

Roste für Rinnenkörper V 100 finden Sie ab Seite 38.

**Zubehör**

	Beschreibung	Passend für	Gewicht	VPE	Artikel-Nr.	Preis/Stk.	RG
			[kg]	[Stk]		[EUR]	
<b>Für Ausführung Stahl verzinkt</b>							
	<b>Kombistirnwand (Flachrinne)</b> <ul style="list-style-type: none"> <li>Für Rinnenanfang und -ende</li> <li>Aus Polymerbeton</li> <li>Mit Kantenschutz Stahl verzinkt</li> <li>Baulänge 20 mm</li> </ul>	■ Multiline Flachrinne					
		□ 60 mm	0,5	20	12375	22,82	ML
		□ 80 mm	0,6	20	12381	22,82	ML
		□ 100 mm	0,7	20	12380	22,82	ML
	<b>Stirnwand mit Stutzen für Rinnenende (Flachrinne)</b> <ul style="list-style-type: none"> <li>Stahl verzinkt</li> <li>Baulänge 4 mm</li> </ul>	■ Multiline Flachrinne					
		□ 60 mm, DN/OD 50	0,2	5	12376	24,34	ML
		□ 80 mm, DN/OD 50	0,3	5	12384	24,34	ML
		□ 100 mm, DN/OD 75	0,3	5	12383	24,34	ML
<b>Für Ausführung Edelstahl</b>							
	<b>Kombistirnwand (Flachrinne)</b> <ul style="list-style-type: none"> <li>Für Rinnenanfang und -ende</li> <li>Aus Polymerbeton</li> <li>Mit Kantenschutz Edelstahl</li> <li>Baulänge 20 mm</li> </ul>	■ Multiline Flachrinne					
		□ 60 mm	0,5	20	12475	51,12	ML
		□ 80 mm	0,6	20	12481	51,12	ML
		□ 100 mm	0,7	20	12480	51,12	ML
	<b>Stirnwand mit Stutzen für Rinnenende (Flachrinne)</b> <ul style="list-style-type: none"> <li>Aus Edelstahl</li> <li>Baulänge 6/4 mm</li> </ul>	■ Multiline Flachrinne					
		□ 60 mm, DN/OD 50	0,2	5	12476	65,12	ML
		□ 80 mm, DN/OD 50	0,3	5	12484	65,12	ML
		□ 100 mm, DN/OD 75	0,3	5	12483	65,12	ML
<b>Für Ausführung Gusseisen</b>							
	<b>Kombistirnwand (Flachrinne)</b> <ul style="list-style-type: none"> <li>Für Rinnenanfang und -ende</li> <li>Aus Polymerbeton</li> <li>Mit Kantenschutz schwarz beschichtet</li> <li>Baulänge 20 mm</li> </ul>	■ Multiline Flachrinne					
		□ 100 mm	0,7	20	12580	28,93	PD
		□ 80 mm	0,6	20	12581	28,93	PD

Roste für Rinnenkörper V 100 finden Sie ab Seite 38.

	Beschreibung	Passend für	Gewicht		Artikel-Nr.	Preis/Stk. RG	
			[kg]	[Stk]		[EUR]	
<b>Materialübergreifendes Zubehör</b>							
	<b>Rohrstutzen</b> <ul style="list-style-type: none"> <li>■ PVC</li> <li>■ DN/OD 110</li> <li>■ Länge: 100 mm</li> </ul>	<ul style="list-style-type: none"> <li>■ Rinnenkörper und Einlaufkästen mit Abgang DN/OD 110</li> </ul>	0,1	50	00056	5,20	SZ
	<b>Zwischenelement (Edelstahl)</b> <ul style="list-style-type: none"> <li>■ Edelstahl</li> <li>■ Mit Pressdichtungsflansch zum Anschluss von Dichtungsbahnen</li> <li>■ Mit Sickeröffnungen</li> <li>■ DN/OD 110</li> </ul>	<ul style="list-style-type: none"> <li>■ Rinnenkörper mit senkrechtem Abgang DN/OD 110</li> </ul>	5,0	30	01043	883,00	SZ
	<b>Zwischenelement (Gusseisen)</b> <ul style="list-style-type: none"> <li>■ Gusseisen EN-GJS</li> <li>■ Mit Pressdichtungsflansch zum Anschluss von Dichtungsbahnen</li> <li>■ Mit Sickeröffnungen</li> </ul>	<ul style="list-style-type: none"> <li>■ Rinnenkörper mit senkrechtem Abgang DN/OD 110</li> </ul>	13,1	40	7034.10.12	441,00	SZ
	<b>Brandschutz-Einsatz</b> <ul style="list-style-type: none"> <li>■ Hinweis: <ul style="list-style-type: none"> <li>□ Der Abflusswert wird durch Einsatz reduziert</li> <li>□ Bei Kernlochbohrung muss Fit-in mit eingebaut werden</li> </ul> </li> <li>■ aBG: Z-19.53-2439</li> <li>■ abZ: Z-19.17-2430</li> </ul>	<ul style="list-style-type: none"> <li>■ Zwischenelement (Gusseisen) <ul style="list-style-type: none"> <li>□ Art. 7034.10.12</li> </ul> </li> </ul>	0,5	5	7034.20.02	130,00	SZ
	<b>Polyesterklebemasse</b> <ul style="list-style-type: none"> <li>■ Für bauseitiges Verkleben</li> <li>■ 0,5 kg Gebinde</li> </ul>	<ul style="list-style-type: none"> <li>■ Zum Verkleben von Polymerbeton-Fertigteilen</li> </ul>	0,9	10	02163	44,75	SZ
	<b>Herausnehmbarer Schmutzfang</b> <ul style="list-style-type: none"> <li>■ Für senkrechten Abgang DN/OD 110</li> <li>■ Edelstahl (V2A)</li> </ul>	<ul style="list-style-type: none"> <li>■ Multiline Flachrinnen <ul style="list-style-type: none"> <li>□ DN/OD 110</li> </ul> </li> </ul>	0,3	14	132378	85,50	ML
<b>Zubehör für Roste</b>							
	<b>Rosthaken</b> <ul style="list-style-type: none"> <li>■ Zum Ausheben der Abdeckroste</li> <li>■ Stahl verzinkt</li> </ul>	<ul style="list-style-type: none"> <li>■ Abdeckroste</li> </ul>	0,3	10	3000679	28,25	SZ
	<b>Rosthaken, klein</b> <ul style="list-style-type: none"> <li>■ Zum Ausheben der Abdeckroste</li> <li>■ Stahl, schwarz lackiert</li> </ul>	<ul style="list-style-type: none"> <li>■ Maschenrost Q<sup>+</sup></li> <li>■ Compositrost</li> <li>■ Längsprofilrost</li> <li>■ Längsstegrost</li> </ul>	0,25	10	01367	28,25	SZ



# Ausführung: Kantenschutz verzinkt, Edelstahl, Gusseisen

## ACO Produktvorteile

- Mit ACO DRAIN® Sicherheitsfalz (SF)
- Mit schraubloser Arretierung Drainlock
- Rinnenkörper aus Polymerbeton

- Rinnensystem gemäß DIN EN 1433 / DIN 19580
- Nennweite 150 mm
- Klassen A 15 – E 600<sup>1)</sup>
- Wahlweise in den Kantenschutzausführungen Stahl verzinkt, Edelstahl oder Gusseisen EN-GJS

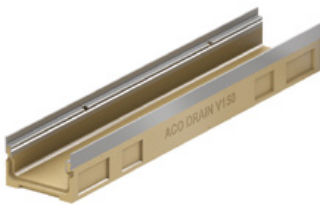

Ausführung: Stahl verzinkt



Ausführung: Edelstahl



Ausführung: Gusseisen

## Flachrinnen ohne Sohlgefälle, 1000 mm

- Wahlweise mit oder ohne senkrechtem, flüssigkeitsdichtem Rohranschluss
- Ausführung mit senkrechtem, flüssigkeitsdichtem Rohranschluss mit Lippenlabyrinthdichtung (LLD) aus NBR

Abmessungen				VPE	Stahl verzinkt			Edelstahl			Gusseisen			RG	
Länge	Breite	Höhe Anfang/Ende	[mm]	[mm]	[mm]	[Stk]	Ge-	Artikel-	Preis	Ge-	Artikel-	Preis	Ge-	Artikel-	Preis
							wicht	Nr.	[kg]	wicht	Nr.	[kg]	wicht	Nr.	[kg]
1000	185	120	16	19,4	12721	116,54	19,4	12821	254,99	19,4	12921 <sup>2)</sup>	155,80	ML		

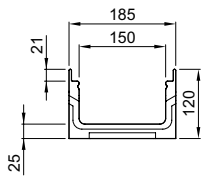

## Mit LLD-Rohranschluss DN/OD 110

1000	185	120	4	18,4	12722	138,75	18,4	12822	269,00	18,4	12922 <sup>2)</sup>	174,36	ML
------	-----	-----	---	------	-------	--------	------	-------	--------	------	---------------------	--------	----

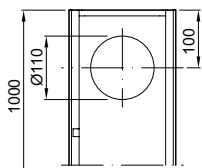





<sup>1)</sup> Ausnahme: Querentwässerung bei stark befahrenen Straßen.  
Für diesen Einsatz empfehlen wir  
ACO DRAIN® Monoblock RD 100/200 V.

<sup>2)</sup> abweichende RG: PD statt ML

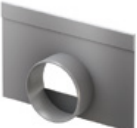







Roste für Rinnenkörper V 150 finden Sie ab Seite 60.

**Zubehör**

	Beschreibung	Passend für	Gewicht	VPE	Artikel-Nr.	Preis/Stk.	RG
			[kg]	[Stk]		[EUR]	
<b>Für Ausführung Stahl verzinkt</b>							
	<b>Kombistirnwand (Flachrinne)</b> <ul style="list-style-type: none"> <li>■ Für Rinnenanfang und -ende</li> <li>■ Aus Polymerbeton</li> <li>■ Mit Kantenschutz Stahl verzinkt</li> <li>■ Baulänge 20 mm</li> </ul>	■ Multiline Flachrinnen	1,0	20	12780	31,95	ML
	<b>Stirnwand mit Stutzen für Rinnenende (Flachrinne)</b> <ul style="list-style-type: none"> <li>■ Stahl verzinkt</li> <li>■ Baulänge 4 mm</li> </ul>	<ul style="list-style-type: none"> <li>■ Multiline Flachrinnen</li> <li>□ 120 mm, DN/OD 75</li> </ul>	0,5	5	134113	68,77	ML
<b>Für Ausführung Edelstahl</b>							
	<b>Kombistirnwand (Flachrinne)</b> <ul style="list-style-type: none"> <li>■ Für Rinnenanfang und -ende</li> <li>■ Aus Polymerbeton</li> <li>■ Mit Kantenschutz Edelstahl</li> <li>■ Baulänge 20 mm</li> </ul>	■ Multiline Flachrinne	1,0	20	12880	63,60	ML
	<b>Stirnwand mit Stutzen für Rinnenende (Flachrinne)</b> <ul style="list-style-type: none"> <li>■ Aus Edelstahl</li> <li>■ Baulänge 4 mm</li> </ul>	<ul style="list-style-type: none"> <li>■ Multiline Flachrinnen</li> <li>□ 120 mm, DN/OD 75</li> </ul>	0,5	5	134114	76,68	ML
<b>Für Ausführung Gusseisen</b>							
	<b>Kombistirnwand (Flachrinne)</b> <ul style="list-style-type: none"> <li>■ Für Rinnenanfang und -ende</li> <li>■ Aus Polymerbeton</li> <li>■ Mit Kantenschutz schwarz beschichtet</li> <li>■ Baulänge 20 mm</li> </ul>	■ Multiline Flachrinnen	1,0	20	12980	43,71	PD

## Multiline V 150 (NW 150 mm)

Rinnenkörper, Einlaufkästen und Zubehör

	Beschreibung	Passend für	Gewicht		VPE	Artikel-Nr.	Preis/Stk.		RG
			[kg]	[Stk]			[EUR]		
<b>Materialübergreifendes Zubehör</b>									
	<b>Rohrstutzen</b> <ul style="list-style-type: none"> <li>■ PVC</li> <li>■ DN/OD 110</li> <li>■ Länge: 100 mm</li> </ul>	<ul style="list-style-type: none"> <li>■ Rinnenkörper und Einlaufkästen mit Abgang DN/OD 110</li> </ul>	0,1	50		00056	5,20	SZ	
	<b>Zwischenelement (Edelstahl)</b> <ul style="list-style-type: none"> <li>■ Edelstahl</li> <li>■ Mit Pressdichtungsflansch zum Anschluss von Dichtungsbahnen</li> <li>■ Mit Sickeröffnungen</li> <li>■ DN/OD 110</li> </ul>	<ul style="list-style-type: none"> <li>■ Rinnenkörper mit senkrechtem Abgang DN/OD 110</li> </ul>	5,0	30		01043	883,00	SZ	
	<b>Zwischenelement (Gusseisen)</b> <ul style="list-style-type: none"> <li>■ Gusseisen EN-GJS</li> <li>■ Mit Pressdichtungsflansch zum Anschluss von Dichtungsbahnen</li> <li>■ Mit Sickeröffnungen</li> </ul>	<ul style="list-style-type: none"> <li>■ Rinnenkörper mit senkrechtem Abgang DN/OD 110</li> </ul>	13,1	40		7034.10.12	441,00	SZ	
	<b>Brandschutz-Einsatz</b> <ul style="list-style-type: none"> <li>■ Hinweis: <ul style="list-style-type: none"> <li>□ Der Abflusswert wird durch Einsatz reduziert</li> <li>□ Bei Kernlochbohrung muss Fit-in mit eingebaut werden</li> </ul> </li> <li>■ aBG: Z-19.53-2439</li> <li>■ abZ: Z-19.17-2430</li> </ul>	<ul style="list-style-type: none"> <li>■ Zwischenelement (Gusseisen) <ul style="list-style-type: none"> <li>□ Art. 7034.10.12</li> </ul> </li> </ul>	0,5	5		7034.20.02	130,00	SZ	
	<b>Polyesterklebemasse</b> <ul style="list-style-type: none"> <li>■ Für bauseitiges Verkleben</li> <li>■ 0,5 kg Gebinde</li> </ul>	<ul style="list-style-type: none"> <li>■ Zum Verkleben von Polymerbeton-Fertigteilen</li> </ul>	0,9	10		02163	44,75	SZ	
	<b>Herausnehmbarer Schmutzfang</b> <ul style="list-style-type: none"> <li>■ Für senkrechten Abgang DN/OD 110</li> <li>■ Edelstahl (V2A)</li> </ul>	<ul style="list-style-type: none"> <li>■ Multiline Flachrinnen <ul style="list-style-type: none"> <li>□ DN/OD 110</li> </ul> </li> </ul>	0,3	14		132378	85,50	ML	
<b>Zubehör für Roste</b>									
	<b>Rosthaken</b> <ul style="list-style-type: none"> <li>■ Zum Ausheben der Abdeckroste</li> <li>■ Stahl verzinkt</li> </ul>	<ul style="list-style-type: none"> <li>■ Abdeckroste</li> </ul>	0,3	10		3000679	28,25	SZ	
	<b>Rosthaken, klein</b> <ul style="list-style-type: none"> <li>■ Zum Ausheben der Abdeckroste</li> <li>■ Stahl, schwarz lackiert</li> </ul>	<ul style="list-style-type: none"> <li>■ Maschenrost Q<sup>+</sup></li> <li>■ Compositrost</li> <li>■ Längsprofilrost</li> <li>■ Längsstegrost</li> </ul>	0,25	10		01367	28,25	SZ	



# Ausführung: Kantenschutz verzinkt, Edelstahl, Gusseisen

## ACO Produktvorteile

- Mit ACO DRAIN® Sicherheitsfalz (SF)
- Mit schraubloser Arretierung Drainlock
- Rinnenkörper aus Polymerbeton

- Rinnensystem gemäß DIN EN 1433 / DIN 19580
- Nennweite 200 mm
- Klassen A 15 – E 600<sup>1)</sup>
- Wahlweise in den Kantenschutzausführungen Stahl verzinkt, Edelstahl oder Gusseisen EN-GJS

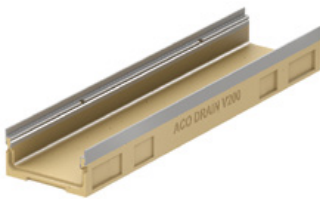

Ausführung: Stahl verzinkt

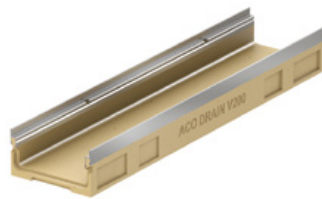

Ausführung: Edelstahl



Ausführung: Gusseisen

## Flachrinnen ohne Sohlengefälle, 1000 mm

- Wahlweise mit oder ohne senkrechtem, flüssigkeitsdichtem Rohranschluss
- Ausführung mit senkrechtem, flüssigkeitsdichtem Rohranschluss mit Lippenlabyrinthdichtung (LLD) aus NBR

Abmessungen	VPE	Stahl verzinkt			Edelstahl			Gusseisen			RG			
		Höhe		Ge- wicht	Höhe		Ge- wicht	Höhe		Ge- wicht				
		Anfang/ Länge	Ende/ Breite		Anfang/ Länge	Ende/ Breite		Anfang/ Länge	Ende/ Breite					
[mm]	[mm]	[mm]	[Stk]	[kg]	[EUR]	[kg]	[EUR]	[kg]	[EUR]					
	12	1000	235	120	21,6	13121	146,36	21,6	13221	313,72	23,1	13321 <sup>2)</sup>	207,22	ML

## Mit LLD-Rohranschluss DN/OD 110





	3	1000	235	120	21,3	13122	177,71	21,3	13222	338,06	21,9	13322 <sup>2)</sup>	222,43	ML
--	---	------	-----	-----	------	-------	--------	------	-------	--------	------	---------------------	--------	----

<sup>1)</sup> Ausnahme: Querentwässerung bei stark befahrenen Straßen.  
Für diesen Einsatz empfehlen wir  
ACO DRAIN® Monoblock RD 100/200 V.

<sup>2)</sup> abweichende RG: PD statt ML









Roste für Rinnenkörper V 200 finden Sie ab Seite 80.

Zubehör

Beschreibung	Passend für	Gewicht [kg]	VPE [Stk]	Artikel-Nr.	Preis/Stk. RG	
					[EUR]	
<b>Für Ausführung Stahl verzinkt</b>						
 <p><b>Kombistirnwand (Flachrinne)</b></p> <ul style="list-style-type: none"> <li>Für Rinnenanfang und -ende</li> <li>Aus Polymerbeton</li> <li>Mit Kantenschutz Stahl verzinkt</li> <li>Baulänge 20 mm</li> </ul>	<ul style="list-style-type: none"> <li>Multiline Flachrinnen</li> </ul>	1,2	20	13180	39,56	ML
 <p><b>Stirnwand mit Stutzen für Rinnenende (Flachrinne)</b></p> <ul style="list-style-type: none"> <li>Stahl verzinkt</li> <li>Baulänge 4 mm</li> </ul>	<ul style="list-style-type: none"> <li>Multiline Flachrinnen</li> <li>□ 120 mm, DN/OD 75</li> </ul>	0,6	5	134173	76,68	ML
<b>Für Ausführung Edelstahl</b>						
 <p><b>Kombistirnwand (Flachrinne)</b></p> <ul style="list-style-type: none"> <li>Für Rinnenanfang und -ende</li> <li>Aus Polymerbeton</li> <li>Mit Kantenschutz Edelstahl</li> <li>Baulänge 20 mm</li> </ul>	<ul style="list-style-type: none"> <li>Multiline Flachrinnen</li> </ul>	1,3	20	13280	73,64	ML
 <p><b>Stirnwand mit Stutzen für Rinnenende (Flachrinne)</b></p> <ul style="list-style-type: none"> <li>Aus Edelstahl</li> <li>Baulänge 4 mm</li> </ul>	<ul style="list-style-type: none"> <li>Multiline Flachrinnen</li> <li>□ 120 mm, DN/OD 75</li> </ul>	0,6	5	134174	85,20	ML
<b>Für Ausführung Gusseisen</b>						
 <p><b>Kombistirnwand (Flachrinne)</b></p> <ul style="list-style-type: none"> <li>Für Rinnenanfang und -ende</li> <li>Aus Polymerbeton</li> <li>Mit Kantenschutz schwarz beschichtet</li> <li>Baulänge 20 mm</li> </ul>	<ul style="list-style-type: none"> <li>Multiline Flachrinnen</li> </ul>	1,4	20	13380	49,68	PD

## Multiline V 200 (NW 200 mm)

Rinnenkörper, Einlaufkästen und Zubehör

	Beschreibung	Passend für	Gewicht		VPE	Artikel-Nr.	Preis/Stk.		RG
			[kg]	[Stk]			[EUR]		
<b>Materialübergreifendes Zubehör</b>									
	<b>Rohrstutzen</b> <ul style="list-style-type: none"> <li>■ PVC</li> <li>■ DN/OD 110</li> <li>■ Länge: 100 mm</li> </ul>	<ul style="list-style-type: none"> <li>■ Rinnenkörper und Einlaufkästen mit Abgang DN/OD 110</li> </ul>	0,1	50		00056	5,20	SZ	
	<b>Zwischenelement (Edelstahl)</b> <ul style="list-style-type: none"> <li>■ Edelstahl</li> <li>■ Mit Pressdichtungsflansch zum Anschluss von Dichtungsbahnen</li> <li>■ Mit Sickeröffnungen</li> <li>■ DN/OD 110</li> </ul>	<ul style="list-style-type: none"> <li>■ Rinnenkörper mit senkrechtem Abgang DN/OD 110</li> </ul>	5,0	30		01043	883,00	SZ	
	<b>Zwischenelement (Gusseisen)</b> <ul style="list-style-type: none"> <li>■ Gusseisen EN-GJS</li> <li>■ Mit Pressdichtungsflansch zum Anschluss von Dichtungsbahnen</li> <li>■ Mit Sickeröffnungen</li> </ul>	<ul style="list-style-type: none"> <li>■ Rinnenkörper mit senkrechtem Abgang DN/OD 110</li> </ul>	13,1	40		7034.10.12	441,00	SZ	
	<b>Brandschutz-Einsatz</b> <ul style="list-style-type: none"> <li>■ Hinweis: <ul style="list-style-type: none"> <li>□ Der Abflusswert wird durch Einsatz reduziert</li> <li>□ Bei Kernlochbohrung muss Fit-in mit eingebaut werden</li> </ul> </li> <li>■ aBG: Z-19.53-2439</li> <li>■ abZ: Z-19.17-2430</li> </ul>	<ul style="list-style-type: none"> <li>■ Zwischenelement (Gusseisen) <ul style="list-style-type: none"> <li>□ Art. 7034.10.12</li> </ul> </li> </ul>	0,5	5		7034.20.02	130,00	SZ	
	<b>Polyesterklebemasse</b> <ul style="list-style-type: none"> <li>■ Für bauseitiges Verkleben</li> <li>■ 0,5 kg Gebinde</li> </ul>	<ul style="list-style-type: none"> <li>■ Zum Verkleben von Polymerbeton-Fertigteilen</li> </ul>	0,9	10		02163	44,75	SZ	
	<b>Herausnehmbarer Schmutzfang</b> <ul style="list-style-type: none"> <li>■ Für senkrechten Abgang DN/OD 110</li> <li>■ Edelstahl (V2A)</li> </ul>	<ul style="list-style-type: none"> <li>■ Multiline Flachrinnen <ul style="list-style-type: none"> <li>□ DN/OD 110</li> </ul> </li> </ul>	0,3	14		132378	85,50	ML	
<b>Zubehör für Roste</b>									
	<b>Rosthaken</b> <ul style="list-style-type: none"> <li>■ Zum Ausheben der Abdeckroste</li> <li>■ Stahl verzinkt</li> </ul>	<ul style="list-style-type: none"> <li>■ Abdeckroste</li> </ul>	0,3	10		3000679	28,25	SZ	
	<b>Rosthaken, klein</b> <ul style="list-style-type: none"> <li>■ Zum Ausheben der Abdeckroste</li> <li>■ Stahl, schwarz lackiert</li> </ul>	<ul style="list-style-type: none"> <li>■ Maschenrost Q<sup>+</sup></li> <li>■ Compositrost</li> <li>■ Längsprofilrost</li> <li>■ Längsstegrost</li> </ul>	0,25	10		01367	28,25	SZ	

Dienstleistungen (Zuschnitte, Bohrungen, werkseitiges Verkleben) finden Sie im Kapitel „Allgemeines“ auf Seite 687.

Roste für Rinnenkörper V 200 finden Sie ab Seite 80.





# Ausführung: Kantenschutz verzinkt, Edelstahl, Gusseisen

## ACO Produktvorteile

- Mit ACO DRAIN® Sicherheitsfalz (SF)
- Mit V-Querschnitt
- Mit schraubloser Arretierung Drainlock
- Rinnenkörper aus Polymerbeton

- Rinnensystem gemäß DIN EN 1433 / DIN 19580
- Nennweite 300 mm
- Klassen A 15 – E 600<sup>1)</sup>
- Wahlweise in den Kantenschutzausführungen Stahl verzinkt, Edelstahl oder Gusseisen EN-GJS

## Rinnenkörper ohne Sohlgefälle, 1000 mm

- Wahlweise mit oder ohne senkrechtem, flüssigkeitsdichtem Rohranschluss
- Ausführung mit senkrechtem, flüssigkeitsdichtem Rohranschluss mit Lippenlabyrinthdichtung (LLD) aus NBR
- Kombinationsmöglichkeiten für den Rinnenkörper (Beispiel):
  - 0.0 – 0.0.2 – 0.1 – 0.2
- \*) Rinnenkörper mit LLD-Rohranschluss haben eine 10 mm größere Bodenstärke als die anschließenden Rinnenkörper
  - Beispiel: Typ 5.0.2 passt zu Typ 5, 5.0, 5.1



	Abmessungen			Typ	VPE	Gusseisen		RG	
	Länge	Breite	Höhe			Gewicht	Artikel-Nr.		Preis
	[mm]	[mm]	[mm]			[Stk]	[kg]		[EUR]
	1000	350	385	0.0	4	66,3	13730	370,72 PD	
			410	5.0	4	69,1	13740	370,72 PD	
			435	10.0	4	71,7	13750	370,72 PD	
			460	15.0	4	73,2	13760	370,72 PD	
			485	20.0	4	76,5	13770	370,72 PD	

## Mit LLD-Rohranschluss DN/OD 200

	1000	350	395 <sup>*)</sup>	0.0.2	4	78,7	13731	387,07 PD
			420 <sup>*)</sup>	5.0.2	4	81,8	13741	387,07 PD
			445 <sup>*)</sup>	10.0.2	4	84,6	13751	387,07 PD
			470 <sup>*)</sup>	15.0.2	4	88,1	13761	387,07 PD
			495 <sup>*)</sup>	20.0.2	4	92,3	13771	387,07 PD

<sup>1)</sup> Ausnahme: Querentwässerung bei stark befahrenen Straßen.  
Für diesen Einsatz empfehlen wir  
ACO DRAIN® Monoblock RD 100/200 V.

Roste für Rinnenkörper V 300 finden Sie ab Seite 98.

### Rinnenkörper ohne Sohlgefälle, 500 mm

- Wahlweise mit oder ohne senkrechtem, flüssigkeitsdichtem Rohranschluss
- Ausführung mit senkrechtem, flüssigkeitsdichtem Rohranschluss mit Lippenlabyrinthdichtung (LLD) aus NBR
- Mit seitlichen Vorformungen für Eck-, T- und Kreuzverbindungen
- \*) Rinnenkörper mit LLD-Rohranschluss haben eine 10 mm größere Bodenstärke als die anschließenden Rinnenkörper
  - Beispiel: Typ 5.0.2 passt zu Typ 5, 5.0, 5.1



Abmessungen			Typ	VPE	Gusseisen		RG
Länge	Breite	Höhe			Gewicht	Artikel-Nr.	
[mm]	[mm]	[mm]	[Stk]	[kg]	[EUR]		

#### Mit Vorformung DN/OD 200

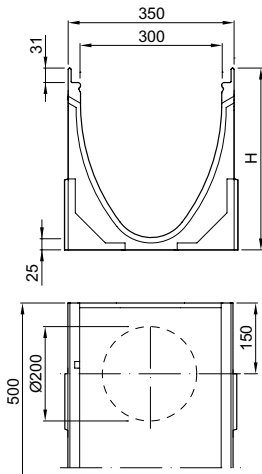

500	350	385	0.1	4	40,6	13732	217,90 PD
		410	5.1	4	42,6	13742	217,90 PD
		435	10.1	4	43,9	13752	217,90 PD
		460	15.1	4	47,1	13762	217,90 PD
		485	20.1	4	49,2	13772	217,90 PD

#### Mit LLD-Rohranschluss DN/OD 200

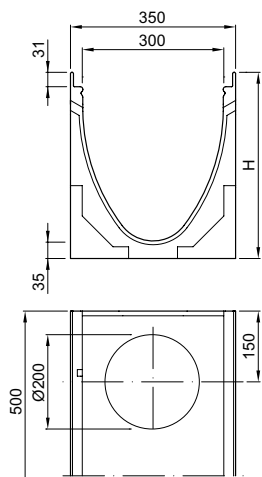

500	350	395 <sup>*)</sup>	0.2	4	41,4	13733	235,19 PD
		420 <sup>*)</sup>	5.2	4	43,0	13743	235,19 PD
		445 <sup>*)</sup>	10.2	4	44,5	13753	235,19 PD
		470 <sup>*)</sup>	15.2	4	47,2	13763	235,19 PD
		495 <sup>*)</sup>	20.2	4	49,2	13773	235,19 PD

Roste für Rinnenkörper V 300 finden Sie ab Seite 98.

## Multiline V 300 (NW 300 mm)

Rinnenkörper, Einlaufkästen und Zubehör

### Rinnenkörper mit Sohlgefälle, 1000 mm

- Zur Verlegung mit integriertem Sohlgefälle 0,5 %
- Typ 1-10 für bis zu 10 m Stranglänge
- Typen 5 und 10 direkt an Einlaufkästen anschließbar
- Kombinationsmöglichkeiten für den Rinnenkörper
  - Typ 5 - 5.0 - 5.0.2 - 5.1 - 5.2
  - Typ 10 - 10.0 - 10.0.2 - 10.1 - 10.2



Abmessungen			Typ	VPE	Gusseisen	RG	
Länge	Breite	Höhe	Anfang/Ende	Gewicht	Artikel-Nr.	Preis	
[mm]	[mm]	[mm]					[Stk]
1000	350	385/390	1	4	66,2	13701	370,72 PD
		390/395	2	4	67,2	13702	370,72 PD
		395/400	3	4	68,1	13703	370,72 PD
		400/405	4	4	68,9	13704	370,72 PD
		405/410	5	4	69,1	13705	370,72 PD
		410/415	6	4	69,7	13706	370,72 PD
		415/420	7	4	69,0	13707	370,72 PD
		420/425	8	4	70,0	13708	370,72 PD
		425/430	9	4	70,8	13709	370,72 PD
		430/435	10	4	72,2	13710	370,72 PD

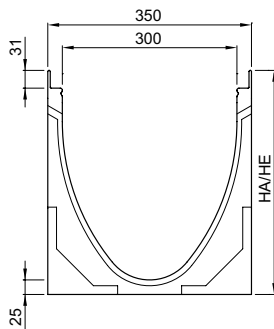

Roste für Rinnenkörper V 300 finden Sie ab Seite 98.

**Einlaufkästen, 500 mm**

- Mit Lippenlabyrinthdichtung (LLD) aus NBR für horizontalen, flüssigkeitsdichten Rohranschluss
- Mit ausschneidbarer Anschlusschablone bis zur Bauhöhe 20.
- Mit Schlammeimer Stahl verzinkt



Abmessungen			Rohranschluss		Gusseisen		RG
Länge	Breite	Höhe	DN/OD	VPE	Gewicht	Artikel-Nr.	Preis
[mm]	[mm]	[mm]	[mm]	[Stk]	[kg]		[EUR]

**Mit LLD-Rohranschluss DN/OD 160 oder DN/OD 200**

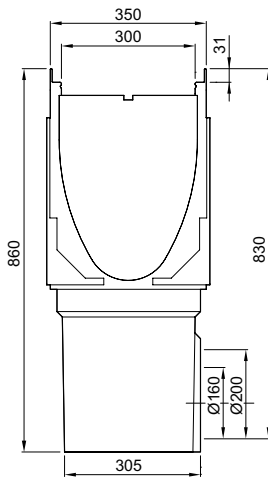

			160	4	67,7	13791	873,18 PD
500	350	860					
			200	4	67,0	13792	873,18 PD

**Flachrinnen ohne Sohlgefälle, 1000 mm**

- Wahlweise mit oder ohne senkrechtem, flüssigkeitsdichtem Rohranschluss
- Ausführung mit senkrechtem, flüssigkeitsdichtem Rohranschluss mit Lippenlabyrinthdichtung (LLD) aus NBR

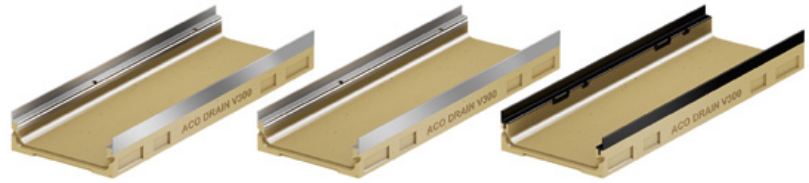

Abmessungen			VPE	Stahl verzinkt			Edelstahl			Gusseisen			RG
Länge	Breite	Höhe	[Stk]	Ge- wicht	Artikel- Nr.	Preis	Ge- wicht	Artikel- Nr.	Preis	Ge- wicht	Artikel- Nr.	Preis	
		Anfang/ Ende											
[mm]	[mm]	[mm]		[kg]		[EUR]	[kg]		[EUR]	[kg]		[EUR]	
1000	350	120	12	30,8	13521	280,25	30,8	13621	560,80	32,8	13721 <sup>2)</sup>	358,76	ML

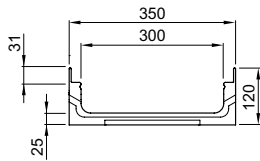

**Mit LLD-Rohranschluss DN/OD 110**



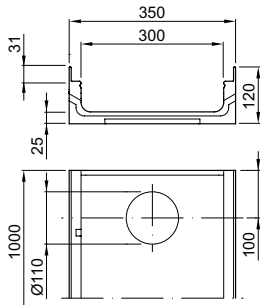





1000	350	120	4	29,9	13522	295,77	29,9	13622	577,85	31,9	13722 <sup>2)</sup>	374,58	ML
------	-----	-----	---	------	-------	--------	------	-------	--------	------	---------------------	--------	----



Roste für Rinnenkörper V 300 finden Sie ab Seite 98.

<sup>2)</sup> abweichende RG: PD statt ML









Zubehör

	Beschreibung	Passend für	Gewicht [kg]	VPE [Stk]	Artikel-Nr.	Preis/Stk. [EUR]	RG
<b>Für Ausführung Stahl verzinkt</b>							
	<b>Kombistirnwand (Flachrinne)</b> <ul style="list-style-type: none"> <li>Für Rinnenanfang und -ende</li> <li>Aus Polymerbeton</li> <li>Mit Kantenschutz Stahl verzinkt</li> <li>Baulänge 30 mm</li> </ul>	<ul style="list-style-type: none"> <li>Multiline Flachrinnen</li> </ul>	2,8	10	13580	55,07	ML
	<b>Stirnwand mit Stutzen für Rinnenende (Flachrinne)</b> <ul style="list-style-type: none"> <li>Stahl verzinkt</li> <li>Baulänge 4 mm</li> </ul>	<ul style="list-style-type: none"> <li>Multiline Flachrinnen                             <ul style="list-style-type: none"> <li>□ 120 mm, DN/OD 75</li> </ul> </li> </ul>	0,9	5	134115	101,94	ML
<b>Für Ausführung Edelstahl</b>							
	<b>Kombistirnwand (Flachrinne)</b> <ul style="list-style-type: none"> <li>Für Rinnenanfang und -ende</li> <li>Aus Polymerbeton</li> <li>Mit Kantenschutz Edelstahl</li> <li>Baulänge 30 mm</li> </ul>	<ul style="list-style-type: none"> <li>Multiline Flachrinnen</li> </ul>	2,9	10	13680	100,42	ML
	<b>Stirnwand mit Stutzen für Rinnenende (Flachrinne)</b> <ul style="list-style-type: none"> <li>Aus Edelstahl</li> <li>Baulänge 4 mm</li> </ul>	<ul style="list-style-type: none"> <li>Multiline Flachrinnen                             <ul style="list-style-type: none"> <li>□ 120 mm, DN/OD 75</li> </ul> </li> </ul>	0,9	5	134116	114,11	ML
<b>Für Ausführung Gusseisen</b>							
	<b>Kombistirnwand</b> <ul style="list-style-type: none"> <li>Für Rinnenanfang und -ende</li> <li>Aus Polymerbeton</li> <li>Mit Kantenschutz schwarz beschichtet</li> <li>Baulänge 30 mm</li> </ul>	<ul style="list-style-type: none"> <li>V 300 G 0. – 20.</li> </ul>	10,3	7	13785	78,92	PD
	<b>Stirnwand für Rinnenende (LLD)</b> <ul style="list-style-type: none"> <li>Aus Polymerbeton</li> <li>Mit integrierter Lippenlabyrinthdichtung (LLD) DN/OD 200 für horizontalen, flüssigkeitsdichten Rohranschluss</li> <li>Mit Kantenschutz schwarz beschichtet</li> <li>Baulänge 40 mm</li> </ul>	<ul style="list-style-type: none"> <li>V 300 G 0.</li> </ul>	9,3	6	13786	159,10	PD
		<ul style="list-style-type: none"> <li>V 300 G 5.</li> </ul>	9,8	6	13787	159,10	PD
		<ul style="list-style-type: none"> <li>V 300 G 10.</li> </ul>	10,3	6	13788	159,10	PD
		<ul style="list-style-type: none"> <li>V 300 G 15.</li> </ul>	10,9	6	13789	159,10	PD
		<ul style="list-style-type: none"> <li>V 300 G 20.</li> </ul>	11,6	6	13790	159,10	PD
	<b>Adapter für Fließrichtungswechsel</b> <ul style="list-style-type: none"> <li>Aus Polymerbeton</li> <li>Mit Kantenschutz schwarz beschichtet</li> <li>Baulänge: 40 mm</li> </ul>	<ul style="list-style-type: none"> <li>V 300 G 0.</li> </ul>	5,2	6	13793	94,33	PD
		<ul style="list-style-type: none"> <li>V 300 G 5.</li> </ul>	5,4	6	13794	94,33	PD
		<ul style="list-style-type: none"> <li>V 300 G 10.</li> </ul>	5,6	6	13795	94,33	PD
		<ul style="list-style-type: none"> <li>V 300 G 15.</li> </ul>	6,0	6	13796	94,33	PD
		<ul style="list-style-type: none"> <li>V 300 G 20.</li> </ul>	6,2	6	13797	94,33	PD
	<b>Kombistirnwand (Flachrinne)</b> <ul style="list-style-type: none"> <li>Für Rinnenanfang und -ende</li> <li>Aus Polymerbeton</li> <li>Mit Kantenschutz schwarz beschichtet</li> <li>Baulänge 30 mm</li> </ul>	<ul style="list-style-type: none"> <li>Multiline Flachrinnen</li> </ul>	3,3	10	13780	73,58	PD

Roste für Rinnenkörper V 300 finden Sie ab Seite 98.



## Multiline V 300 (NW 300 mm)

Rinnenkörper, Einlaufkästen und Zubehör

	Beschreibung	Passend für	Gewicht		Artikel-Nr.	Preis/Stk. RG	
			[kg]	VPE [Stk]		[EUR]	
<b>Materialübergreifendes Zubehör</b>							
	<b>Rohrstutzen</b> <ul style="list-style-type: none"> <li>■ PVC</li> <li>■ DN/OD 160</li> <li>■ Länge: 150 mm</li> </ul>	<ul style="list-style-type: none"> <li>■ Rinnenkörper und Einlaufkästen mit Abgang DN/OD 160</li> </ul>	0,5	50	00058	19,10	SZ
	<b>Rohrstutzen</b> <ul style="list-style-type: none"> <li>■ PVC</li> <li>■ DN/OD 200</li> <li>■ Länge: 200 mm</li> </ul>	<ul style="list-style-type: none"> <li>■ Rinnenkörper und Einlaufkästen mit Abgang DN/OD 200</li> </ul>	0,6	20	02723	27,25	SZ
	<b>Geruchsverschluss</b> <ul style="list-style-type: none"> <li>■ PVC</li> <li>■ DN/OD 160</li> </ul>	<ul style="list-style-type: none"> <li>■ Einlaufkästen mit Abgang DN/OD 160</li> </ul>	1,9	5	02638	48,25	SZ
	<b>Zwischenelement (Edelstahl)</b> <ul style="list-style-type: none"> <li>■ Edelstahl</li> <li>■ Mit Pressdichtungsflansch zum Anschluss von Dichtungsbahnen</li> <li>■ Mit Sickeröffnungen</li> <li>■ DN/OD 110</li> </ul>	<ul style="list-style-type: none"> <li>■ Rinnenkörper mit senkrechtem Abgang DN/OD 110</li> </ul>	5,0	30	01043	883,00	SZ
	<b>Zwischenelement (Gusseisen)</b> <ul style="list-style-type: none"> <li>■ Gusseisen EN-GJS</li> <li>■ Mit Pressdichtungsflansch zum Anschluss von Dichtungsbahnen</li> <li>■ Mit Sickeröffnungen</li> </ul>	<ul style="list-style-type: none"> <li>■ Rinnenkörper mit senkrechtem Abgang DN/OD 110</li> </ul>	13,1	40	7034.10.12	441,00	SZ
	<b>Brandschutz-Einsatz</b> <ul style="list-style-type: none"> <li>■ Hinweis: <ul style="list-style-type: none"> <li>□ Der Abflusswert wird durch Einsatz reduziert</li> <li>□ Bei Kernlochbohrung muss Fit-in mit eingebaut werden</li> </ul> </li> <li>■ aBG: Z-19.53-2439</li> <li>■ abZ: Z-19.17-2430</li> </ul>	<ul style="list-style-type: none"> <li>■ Zwischenelement (Gusseisen) <ul style="list-style-type: none"> <li>□ Art. 7034.10.12</li> </ul> </li> </ul>	0,5	5	7034.20.02	130,00	SZ
	<b>Polyesterklebemasse</b> <ul style="list-style-type: none"> <li>■ Für bauseitiges Verkleben</li> <li>■ 0,5 kg Gebinde</li> </ul>	<ul style="list-style-type: none"> <li>■ Zum Verkleben von Polymerbeton-Fertigteilen</li> </ul>	0,9	10	02163	44,75	SZ
	<b>Herausnehmbarer Schmutzfang</b> <ul style="list-style-type: none"> <li>■ Für senkrechten Abgang DN/OD 110</li> <li>■ Edelstahl (V2A)</li> </ul>	<ul style="list-style-type: none"> <li>■ Multiline Flachrinnen <ul style="list-style-type: none"> <li>□ DN/OD 110</li> </ul> </li> </ul>	0,3	14	132378	85,50	ML

Dienstleistungen (Zuschnitte, Bohrungen, werkseitiges Verkleben) finden Sie im Kapitel „Allgemeines“ auf Seite 687.

Roste für Rinnenkörper V 300 finden Sie ab Seite 98.

Beschreibung	Passend für	Gewicht		VPE	Artikel-Nr.	Preis/Stk. RG	
		[kg]	[Stk]			[EUR]	
<b>Zubehör für Roste</b>							
 <b>Rosthaken</b> <ul style="list-style-type: none"> <li>■ Zum Ausheben der Abdeckroste</li> <li>■ Stahl verzinkt</li> </ul>	<ul style="list-style-type: none"> <li>■ Abdeckroste</li> </ul>	0,3	10		3000679	28,25	SZ
 <b>Rosthaken, klein</b> <ul style="list-style-type: none"> <li>■ Zum Ausheben der Abdeckroste</li> <li>■ Stahl, schwarz lackiert</li> </ul>	<ul style="list-style-type: none"> <li>■ Maschenrost Q<sup>+</sup></li> <li>■ Compositrost</li> <li>■ Längsprofilrost</li> <li>■ Längsstegrost</li> </ul>	0,25	10		01367	28,25	SZ



# Ausführung: Kantenschutz Gusseisen

## ACO Produktvorteile

- Mit ACO DRAIN® Sicherheitsfalz (SF)
- Mit V-Querschnitt
- Mit schraubloser Arretierung Drainlock
- Rinnenkörper aus Polymerbeton

- Rinnensystem gemäß DIN EN 1433 / DIN 19580
- Nennweite 400 mm
- Klassen A 15 – E 600<sup>1)</sup>

## Rinnenkörper ohne Sohlgefälle, 1000 mm

- Wahlweise mit oder ohne senkrechtem, flüssigkeitsdichtem Rohranschluss
- Ausführung mit senkrechtem, flüssigkeitsdichtem Rohranschluss mit Lippenlabyrinthdichtung (LLD) aus NBR



	Abmessungen			Typ	VPE	Gusseisen	RG			
	Länge	Breite	Höhe					Gewicht	Artikel-Nr.	Preis
	[mm]	[mm]	[mm]							
	1000	450	480	V 400 G 0.0	2	109,5	12500	535,80 PD		

## Mit LLD-Rohranschluss DN/OD 400

	1000	450	550	V 400 G 0.2	2	147,4	12513	643,96 PD
--	------	-----	-----	----------------	---	-------	-------	-----------

<sup>1)</sup> Ausnahme: Querentwässerung bei stark befahrenen Straßen.  
Für diesen Einsatz empfehlen wir  
ACO DRAIN® Monoblock RD 100/200 V.

**Einlaufkästen, 1000 mm**

- Unterteil mit Lippenlabyrinthdichtung (LLD) aus NBR für horizontalen, flüssigkeitsdichten Rohranschluss
- Ohne Schlammeimer (Schlammeimer DIN 4052-C2, C3 oder D1)



Abmessungen			Rohranschluss		VPE	Gewicht	Artikel-Nr.	Preis	RG
Länge	Breite	Höhe	DN/OD						
[mm]	[mm]	[mm]	[mm]	[Stk]	[kg]		[EUR]		

**Oberteil**

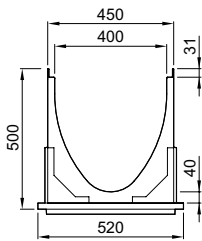

1000	450	500	-	1	151,3	12512	897,71	PD
------	-----	-----	---	---	-------	-------	--------	----

**Zwischenteil**

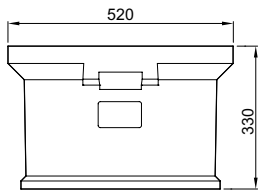

-	520	330	-	4	72,0	10822	324,74	PD
---	-----	-----	---	---	------	-------	--------	----

**Unterteil, mit LLD-Rohranschluss DN/OD 315 oder 400**

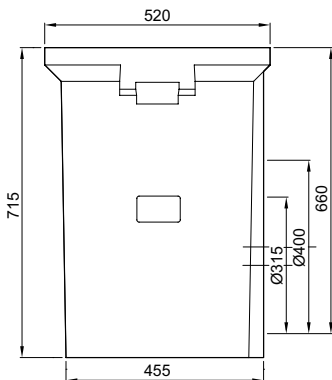





-	520	715	315	1	168,0	10828	661,57	PD
-	520	715	400	1	168,0	10823	661,57	PD

## Multiline V 400 (NW 400 mm)

Rinnenkörper, Einlaufkästen und Zubehör

### Zubehör

	Beschreibung	Passend für	Gewicht	VPE	Artikel-Nr.	Preis/Stk.	RG
			[kg]	[Stk]		[EUR]	
	<b>Kombistirnwand</b> <ul style="list-style-type: none"><li>■ Für Rinnenanfang und -ende</li><li>■ Aus Polymerbeton</li><li>■ Mit Kantenschutz schwarz beschichtet</li><li>■ Baulänge 50 mm</li></ul>	■ V 400 G 0.	22,5	6	12514	214,13	PD
	<b>Stirnwand für Rinnenende (LLD)</b> <ul style="list-style-type: none"><li>■ Aus Polymerbeton</li><li>■ Mit integrierter Lippenlabyrinthdichtung (LLD) DN/OD 315 für horizontalen, flüssigkeitsdichten Rohranschluss</li><li>■ Mit Kantenschutz schwarz beschichtet</li><li>■ Baulänge 50 mm</li></ul>	■ V 400 G 0.	9,3	6	12515	282,68	PD
	<b>Adapter für Fließrichtungswechsel</b> <ul style="list-style-type: none"><li>■ Aus Polymerbeton</li><li>■ Mit Kantenschutz Gusseisen EN-GJS</li><li>■ Baulänge: 50 mm</li></ul>	■ V 400 G 0.	10,8	6	12516	125,77	PD
<b>Materialübergreifendes Zubehör</b>							
	<b>Polyesterklebemasse</b> <ul style="list-style-type: none"><li>■ Für bauseitiges Verkleben</li><li>■ 0,5 kg Gebinde</li></ul>	■ Zum Verkleben von Polymerbeton-Fertigteilen	0,9	10	02163	41,99	SZ
<b>Zubehör für Roste</b>							
	<b>Aushebe- und Bedienschlüssel</b> <ul style="list-style-type: none"><li>■ Länge: 600 mm</li></ul>	■ Abdeckroste	1,5	1	600643 <sup>1)</sup>	65,17	MT

# Roste

## Klasse E 600

- Roste gemäß DIN EN 1433 / DIN 19580
- Mit schraubloser Arretierung Drainlock

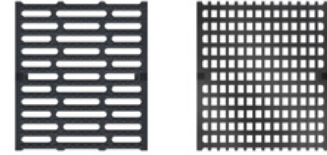

Werkstoff	Abmessungen		Maß der Einlauföffnung	Einlaufquerschnitt	Gewicht	VPE	Artikel-Nr.	Preis/Stk.	RG
	Länge	Breite	[mm]	[cm <sup>2</sup> /m]					
	[mm]	[mm]	[mm]	[cm <sup>2</sup> /m]	[kg]	[Stk]		[EUR]	

### Stegrost



Guss-  
eisen  
EN-GJS

500	438	20	1673	29,8	32	13880	355,63	PD
-----	-----	----	------	------	----	-------	--------	----

### Längsstabgussrost in Maschenoptik

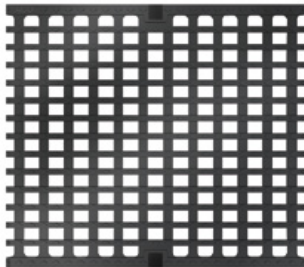

Guss-  
eisen  
EN-GJS

500	438	25 x 19	1596	33,0	32	13881	429,20	PD
-----	-----	---------	------	------	----	-------	--------	----

# Ausführung: Kantenschutz Gusseisen

## ACO Produktvorteile

- Mit ACO DRAIN® Sicherheitsfalz (SF)
- Mit V-Querschnitt
- Mit schraubloser Arretierung Drainlock
- Rinnenkörper aus Polymerbeton

- Rinnensystem gemäß DIN EN 1433 / DIN 19580
- Nennweite 500 mm
- Klassen A 15 – E 600<sup>1)</sup>

## Rinnenkörper ohne Sohlgefälle, 1000 mm

- Wahlweise mit oder ohne senkrechtem, flüssigkeitsdichtem Rohranschluss
- Ausführung mit senkrechtem, flüssigkeitsdichtem Rohranschluss mit Lippenlabyrinthdichtung (LLD) aus NBR



	Abmessungen			Typ	VPE	Gusseisen		RG	
	Länge	Breite	Höhe			Gewicht	Artikel-Nr.		Preis
	[mm]	[mm]	[mm]			[Stk]	[kg]		[EUR]
	1000	550	590	V 500 G 0.0	2	156,3	13500	741,43 PD	

Abmessungen			Typ	VPE	Gusseisen		RG
Länge	Breite	Höhe		Gewicht	Artikel-Nr.	Preis	
[mm]	[mm]	[mm]		[Stk]	[kg]	[EUR]	

Mit LLD-Rohranschluss DN/OD 400

<p>The drawing shows two views of the gutter body. The side view (top) shows a U-shaped profile with a total length of 550 mm and an inner width of 500 mm. The height from the base to the top edge is 665 mm. There are additional dimensions: 31 mm for the top flange, 40 mm for the base thickness, and 75 mm for the mounting bracket height. The top view (bottom) shows a square footprint with a side length of 1000 mm and a circular opening with a diameter of 400 mm. The distance from the center of the opening to the side edge is 325 mm.</p>	1000	550	665	V 500 G 0.2	2	216,0	13513	827,91 PD
--	------	-----	-----	----------------	---	-------	-------	-----------

## Multiline V 500 (NW 500 mm)

Rinnenkörper, Einlaufkästen und Zubehör

### Einlaufkästen, 1000 mm

- Unterteil mit Lippenlabyrinthdichtung (LLD) aus NBR für horizontalen, flüssigkeitsdichten Rohranschluss
- Ohne Schlammeimer (Schlammeimer DIN 4052-C2, C3 oder D1)

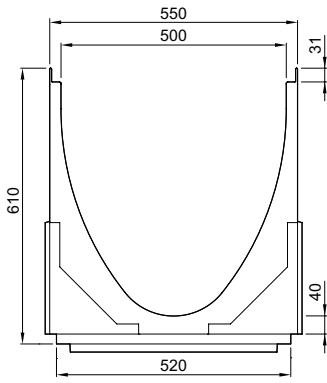
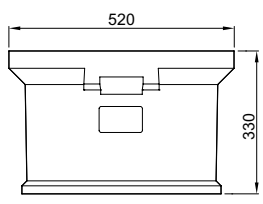
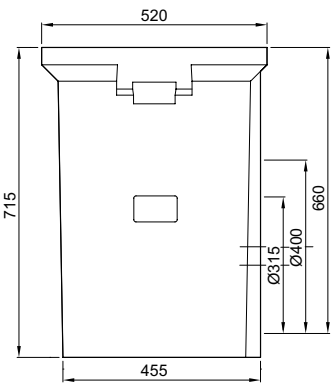

	Abmessungen			Rohranschluss		Gewicht	Artikel-Nr.	Preis	RG
	Länge	Breite	Höhe	DN/OD	VPE				
	[mm]	[mm]	[mm]	[mm]	[Stk]				
<b>Oberteil</b>									
	1000	550	610	–	2	202,0	13512	985,74	PD
<b>Zwischenteil</b>									
	–	520	330	–	4	72,0	10822	324,74	PD
<b>Unterteil, mit LLD-Rohranschluss DN/OD 315 und 400</b>									
	–	520	715	315	1	168,0	10828	661,57	PD
	–	520	715	400	1	168,0	10823	661,57	PD

Zubehör

	Beschreibung	Passend für	Gewicht	VPE	Artikel-Nr.	Preis/Stk.	RG
			[kg]	[Stk]		[EUR]	
	<b>Stirnwand für Rinnenende (LLD)</b> <ul style="list-style-type: none"> <li>■ Aus Polymerbeton</li> <li>■ Mit integrierter Lippenlabyrinthdichtung (LLD) DN/OD 400 für horizontalen, flüssigkeitsdichten Rohranschluss</li> <li>■ Mit Kantenschutz schwarz beschichtet</li> <li>■ Baulänge 50 mm</li> </ul>	■ V 500 G 0.	30,0	6	13515	310,34	PD
	<b>Adapter für Fließrichtungswechsel</b> <ul style="list-style-type: none"> <li>■ Aus Polymerbeton</li> <li>■ Mit Kantenschutz Gusseisen EN-GJS</li> <li>■ Baulänge: 50 mm</li> </ul>	■ V 500 G 0.	14,0	6	13516	145,27	PD
	<b>Kombistirnwand</b> <ul style="list-style-type: none"> <li>■ Für Rinnenanfang und -ende</li> <li>■ Aus Polymerbeton</li> <li>■ Mit Kantenschutz schwarz beschichtet</li> <li>■ Baulänge 50 mm</li> </ul>	■ V 500 G 0.	32,0	6	13514	246,21	PD
<b>Materialübergreifendes Zubehör</b>							
	<b>Polyesterklebemasse</b> <ul style="list-style-type: none"> <li>■ Für bauseitiges Verkleben</li> <li>■ 0,5 kg Gebinde</li> </ul>	■ Zum Verkleben von Polymerbeton-Fertigteilen	0,9	10	02163	41,99	SZ
<b>Zubehör für Roste</b>							
	<b>Aushebe- und Bedienschlüssel</b> <ul style="list-style-type: none"> <li>■ Länge: 600 mm</li> </ul>	■ Abdeckroste	1,5	1	600643 <sup>1)</sup>	65,17	MT

Dienstleistungen (Zuschneide, Bohrungen, werkseitiges Verkleben) finden Sie im Kapitel „Allgemeines“ auf Seite 687.

<sup>1)</sup> abweichende KG: 2 statt 1



# Roste

## Klasse E 600

- Roste gemäß DIN EN 1433/DIN 19580
- Mit schraubloser Arretierung Drainlock

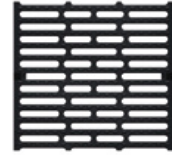

Werkstoff	Maß der Ein-		Einlauf-	Gewicht	VPE	Artikel-Nr.	Preis/Stk.	RG
	Abmessungen	lauföffnung						
	Länge	Breite						
	[mm]	[mm]	[mm]	[cm <sup>2</sup> /m]	[kg]	[Stk]	[EUR]	

## Stegrost



Guss-  
eisen  
EN-GJS

500	538	20	1978	42,3	20	13890	544,60	PD
-----	-----	----	------	------	----	-------	--------	----



# NEU Ausführung: Kantenschutz verzinkt, Gusseisen, Kunststoff

## ACO Produktvorteile

- Rinnenkörper aus neu entwickeltem ACO Werkstoff NEXITE®
    - Hohe Packungsdichte durch mineralische Feinstfüllstoffe
    - Besondere Festigkeit und Belastbarkeit
    - Recyclbar und umweltzertifiziert (gemäß KIWA-Prüfsiegel BRL 5070)
  - Wasserdichter Rinnenstrang durch Seal in Technologie (gemäß IKT-Prüfsiegel D01398)
    - Serienmäßig mit EPDM-Dichtung im Rinnenstoß
    - Gewohnt einfacher Einbau
    - Grundwasser- und Bauwerkschutz
    - Für ein kontrolliertes Regenwassermanagement
  - Verbesserte Selbstreinigung durch V-Querschnitt und durchgängig glatte Rinnensohle
- Rinnensystem gemäß DIN EN 1433 / DIN 19580
  - Nennweite 100 mm
  - Kantenschutz Stahl verzinkt, Gusseisen oder Kunststoff
    - Stahl verzinkt und Gusseisen: Klassen A 15 – E 600<sup>1)</sup>
    - Kunststoff: Klassen A 15 – C 250

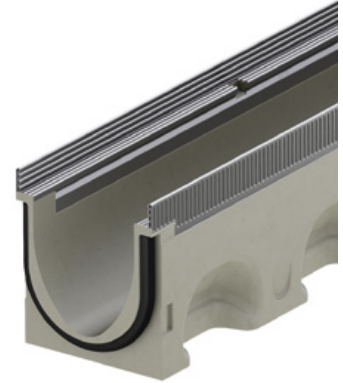

# NEXITE

NEXITE®. Beton.  
Rinnen weitergedacht

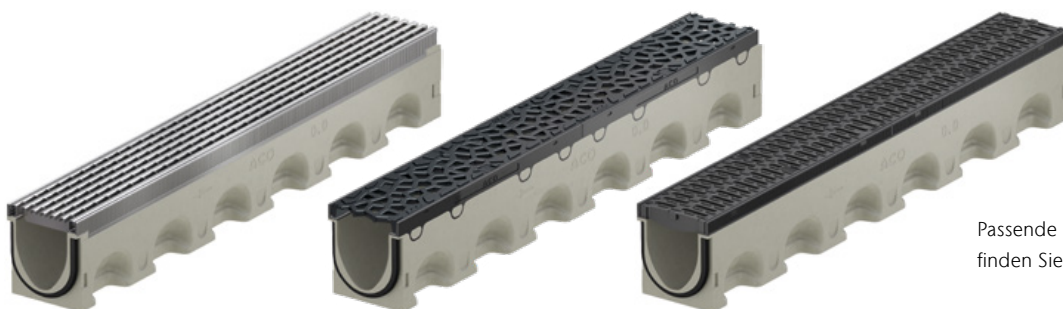

Kantenschutz Stahl verzinkt

Kantenschutz Gusseisen

Kantenschutz Kunststoff

Passende Drainlock Roste  
finden Sie ab Seite 140

### Rinnenkörper ohne Sohlgefälle, 1000 mm

- Wahlweise mit oder ohne senkrechtem, wasserdichtem Rohranschluss
- Ausführung mit senkrechtem, wasserdichtem Rohranschluss mit Lippenlabyrinthdichtung (LLD) aus NBR
- Kombinationsmöglichkeiten für den Rinnenkörper
  - Beispiel: Typ 0.0 – 0.0.2 – 0.1
- \*) Rinnenkörper mit LLD-Rohranschluss haben eine minimal größere Bodenstärke als die anschließbaren Rinnenkörper
  - Beispiel: Typ 5.0.2 passt zu Typ 5 – 5.0 – 5.1

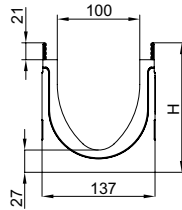

Abmessungen			Typ	VPE	Stahl verzinkt – V 100 S			Gusseisen – V 100 G <sup>2)</sup>			Kunststoff – V 100 K <sup>3)</sup>			RG
Länge	Breite	Höhe			Gewicht	Artikel-Nr.	Preis	Gewicht	Artikel-Nr.	Preis	Gewicht	Artikel-Nr.	Preis	
[mm]	[mm]	[mm]		[Stk]	[kg]		[EUR]	[kg]		[EUR]	[kg]		[EUR]	
1000	137	157	0.0	25	19,5	3003499	91,50	20,8	3010213	112,00	18,0	3010165	86,00	ML
		182	5.0	20	22,7	3003510	91,50	24,0	3010214	112,00	21,2	3010166	86,00	ML
		207	10.0	20	25,7	3003511	91,50	27,1	3010215	112,00	24,3	3010167	86,00	ML

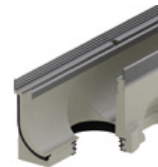
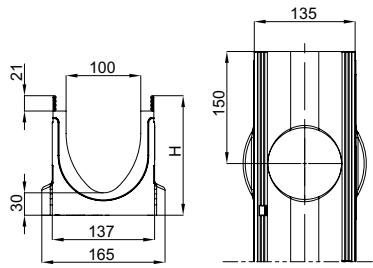

### Mit LLD-Rohranschluss DN/OD 110

1000	137	160 <sup>*)</sup>	0.0.2	10	20,2	3008241	106,00	21,6	3010228	130,00	18,8	3010200	99,50	ML
		185 <sup>*)</sup>	5.0.2	10	23,4	3008363	106,00	24,8	3010230	130,00	21,9	3010202	99,50	ML
		210 <sup>*)</sup>	10.0.2	10	26,4	3008364	106,00	27,8	3010231	130,00	25,0	3010203	99,50	ML

### Rinnenkörper ohne Sohlgefälle, 500 mm

- Mit seitlichen Vorformungen für Eck-, T- und Kreuzverbindungen (Adapter nötig, Zubehör)

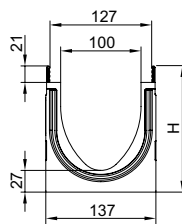

Abmessungen			Typ	VPE	Stahl verzinkt – V 100 S			Gusseisen – V 100 G <sup>2)</sup>			Kunststoff – V 100 K <sup>3)</sup>			RG
Länge	Breite	Höhe			Gewicht	Artikel-Nr.	Preis	Gewicht	Artikel-Nr.	Preis	Gewicht	Artikel-Nr.	Preis	
[mm]	[mm]	[mm]		[Stk]	[kg]		[EUR]	[kg]		[EUR]	[kg]		[EUR]	
500	137	157	0.1	10	9,9	3008520	69,50	10,6	3010233	85,00	9,1	3010205	65,50	ML
		182	5.1	10	11,3	3008521	69,50	12,0	3010234	85,00	10,6	3010206	65,50	ML
		207	10.1	10	12,7	3008522	69,50	13,4	3010235	85,00	12,0	3010207	65,50	ML

<sup>2)</sup> Kantenschutz Gusseisen erhältlich im Laufe des 4. Quartals 2023.

<sup>3)</sup> Kantenschutz Kunststoff erhältlich mit Beginn 2024.

### Rinnenkörper mit Sohlengefälle, 1000 mm

- Zur Verlegung mit integriertem Sohlengefälle 0,5 %
- Sämtliche Rinnenkörper direkt an den Einlaufkästen anschließbar
- Kombinationsmöglichkeiten für den Rinnenkörper
  - Typ 5 – 5.0 – 5.0.2 – 5.1
  - Typ 10 – 10.0 – 10.0.2 – 10.1

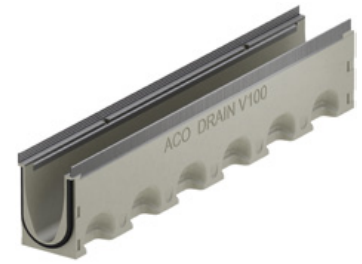
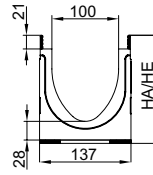

Abmessungen			Typ	VPE	Stahl verzinkt – V 100 S			Gusseisen – V 100 G <sup>2)</sup>			Kunststoff – V 100 K <sup>3)</sup>			RG
Länge	Breite	Höhe		[Stk]	Gewicht [kg]	Artikel-Nr.	Preis [EUR]	Gewicht [kg]	Artikel-Nr.	Preis [EUR]	Gewicht [kg]	Artikel-Nr.	Preis [EUR]	
[mm]	[mm]	[mm]												
1000	137	157/162	1	10	19,9	3006473	91,50	21,2	3010218	112,00	18,3	3010190	86,00	ML
		162/167	2	10	20,5	3006474	91,50	21,9	3010219	112,00	19,1	3010191	86,00	ML
		167/172	3	10	21,2	3006475	91,50	22,5	3010220	112,00	19,7	3010192	86,00	ML
		172/177	4	10	21,8	3006476	91,50	23,2	3010221	112,00	20,4	3010193	86,00	ML
		177/182	5	10	22,5	3006477	91,50	23,8	3010222	112,00	21,0	3010194	86,00	ML
		182/187	6	10	23,2	3006478	91,50	24,4	3010223	112,00	21,7	3010195	86,00	ML
		187/192	7	10	23,8	3006479	91,50	25,1	3010224	112,00	22,3	3010196	86,00	ML
		192/197	8	10	24,4	3006480	91,50	25,7	3010225	112,00	22,9	3010197	86,00	ML
		197/202	9	10	25,0	3006481	91,50	26,3	3010226	112,00	23,5	3010198	86,00	ML
		202/207	10	10	25,6	3006482	91,50	27,0	3010227	112,00	24,1	3010199	86,00	ML

### Einlaufkästen, 500 mm

- Mit Lippenlabyrinthdichtung (LLD) aus NBR für horizontalen, wasserdichten Rohranschluss
- Mit Anschlussadaptern für wasserdichten Rinnenanschluss
- Mit Stirnwand (1 Stück) zum einseitigen, wasserdichten Verschließen des Einlaufkastens
- Mit Schlammeimer aus Kunststoff PP

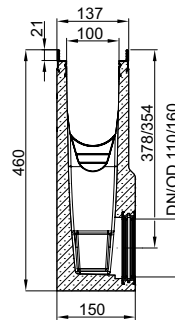









Abmessungen			Rohr-anschluss	VPE	Stahl verzinkt – V 100 S			Gusseisen – V 100 G <sup>2)</sup>			Kunststoff – V 100 K <sup>3)</sup>			RG
Länge	Breite	Höhe	DN/OD	[Stk]	Gewicht [kg]	Artikel-Nr.	Preis [EUR]	Gewicht [kg]	Artikel-Nr.	Preis [EUR]	Gewicht [kg]	Artikel-Nr.	Preis [EUR]	
[mm]	[mm]	[mm]	[mm]											
500	137	460	110	10	30,1	3008272	231,00	30,8	3010217	282,50	29,3	3010169	217,00	ML
			160	10	29,1	3009937	231,00	29,8	3010229	282,50	28,4	3010201	217,00	ML

#### Kurzform, mit LLD-Rohranschluss

<sup>2)</sup> Kantenschutz Gusseisen erhältlich im Laufe des 4. Quartals 2023.  
<sup>3)</sup> Kantenschutz Kunststoff erhältlich mit Beginn 2024.









Zubehör

Beschreibung	Passend für	Gewicht [kg]	VPE [Stk]	Artikel-Nr.	Preis/Stk. RG	
					[EUR]	
<b>Für Ausführung Stahl verzinkt</b>						
 <p><b>Kombistirnwand</b></p> <ul style="list-style-type: none"> <li>■ Für Rinnenanfang und -ende</li> <li>■ Aus Kunststoff (ABS)</li> <li>■ Mit Kantenschutz Stahl verzinkt</li> <li>■ Baulänge 14 mm</li> </ul>	■ V 100 S 0. – 20.	0,4	10	132385	28,75	ML
 <p><b>Stirnwand für Rinnenende (LLD)</b></p> <ul style="list-style-type: none"> <li>■ Aus Polymerbeton</li> <li>■ Mit integrierter Lippenlabyrinthdichtung (LLD) DN/OD 110 für horizontalen, wasserdichten Rohranschluss</li> <li>■ Mit Kantenschutz Stahl verzinkt</li> <li>■ Baulänge 30 mm</li> </ul>	■ V 100 S 0.	1,4	6	132846	33,00	ML
	■ V 100 S 5.	1,5	6	132847	33,00	ML
	■ V 100 S 10.	1,7	6	132848	33,00	ML
 <p><b>Adapter für Fließrichtungswechsel</b></p> <ul style="list-style-type: none"> <li>■ Aus Polymerbeton</li> <li>■ Mit Kantenschutz Stahl verzinkt</li> <li>■ Baulänge 40 mm</li> <li>■ Zum Ankleben an den Rinnenkörper</li> </ul>	■ V 100 S 0.	1,8	6	132723	53,00	ML
	■ V 100 S 5.	1,9	6	132724	53,00	ML
	■ V 100 S 10.	2,1	6	132725	53,00	ML
 <p><b>Adapter für Eck-, T- und Kreuzverbindungen</b></p> <ul style="list-style-type: none"> <li>■ Aus Polymerbeton</li> <li>■ Mit Kantenschutz Stahl verzinkt</li> <li>■ Baulänge 14 mm</li> <li>■ Zum wasserdichten Anschluss von Eck-, T- und Kreuzverbindungen</li> <li>■ Zum Ankleben an den Rinnenkörper</li> </ul>	■ V 100 S 0.	1,0	6	132756	33,00	ML
	■ V 100 S 5.	1,1	6	132757	33,00	ML
	■ V 100 S 10.	1,3	6	132758	33,00	ML









	Beschreibung	Passend für	Gewicht		VPE	Artikel-Nr.	Preis/Stk. RG	
			[kg]	[Stk]			[EUR]	
<b>Für Ausführungen Gusseisen<sup>2)</sup> und Kunststoff<sup>3)</sup></b>								
 <p><b>Kombistirnwand</b></p> <ul style="list-style-type: none"> <li>■ Für Rinnenanfang und -ende</li> <li>■ Aus Kunststoff (ABS)</li> <li>■ Mit schwarz beschichtetem Kantenschutz</li> <li>■ Baulänge 14 mm</li> </ul>		■ V 100 G und K 0. – 20.	0,4	10	3008173	28,78	ML	
	 <p><b>Stirnwand für Rinnenende (LLD)</b></p> <ul style="list-style-type: none"> <li>■ Aus Polymerbeton</li> <li>■ Mit integrierter Lippenlabyrinthdichtung (LLD) DN/OD 110 für horizontalen, wasserdichten Rohranschluss</li> <li>■ Mit schwarz beschichtetem Kantenschutz</li> <li>■ Baulänge 30 mm</li> </ul>		■ V 100 G und K 0.	1,4	6	3008174	33,00	ML
			■ V 100 G und K 5.	1,5	6	3008175	33,00	ML
			■ V 100 G und K 10.	1,7	6	3008176	33,00	ML
 <p><b>Adapter für Fließrichtungswechsel</b></p> <ul style="list-style-type: none"> <li>■ Aus Polymerbeton</li> <li>■ Mit schwarz beschichtetem Kantenschutz</li> <li>■ Baulänge 40 mm</li> <li>■ Zum Ankleben an den Rinnenkörper</li> </ul>		■ V 100 G und K 0.	1,8	6	3008178	53,00	ML	
		■ V 100 G und K 5.	1,9	6	3008179	53,00	ML	
		■ V 100 G und K 10.	2,1	6	3008190	53,00	ML	
 <p><b>Adapter für Eck-, T- und Kreuzverbindungen</b></p> <ul style="list-style-type: none"> <li>■ Aus Polymerbeton</li> <li>■ Mit schwarz beschichtetem Kantenschutz</li> <li>■ Baulänge 14 mm</li> <li>■ Zum wasserdichten Anschluss von Eck-, T- und Kreuzverbindungen</li> <li>■ Zum Ankleben an den Rinnenkörper</li> </ul>		■ V 100 G und K 0.	1,0	6	3008192	33,00	ML	
		■ V 100 G und K 5.	1,1	6	3008193	33,00	ML	
		■ V 100 G und K 10.	1,3	6	3008194	33,00	ML	







<sup>2)</sup> Kantenschutz Gusseisen erhältlich im Laufe des 4. Quartals 2023.

<sup>3)</sup> Kantenschutz Kunststoff erhältlich mit Beginn 2024.

Beschreibung	Passend für	Gewicht VPE		Artikel-Nr.	Preis/Stk. RG	
		[kg]	[Stk]		[EUR]	
<b>Materialübergreifendes Zubehör</b>						
 <p><b>Silikonfett</b></p> <ul style="list-style-type: none"> <li>■ Entspricht der Leitlinie des UBA für Sanitärschmierstoffe, lebensmittel-technischer Schmierstoff gemäß EN ISO 21469, Trinkwasser geeignet, O-Ring verträglich</li> <li>■ Inhalt: 23 g</li> </ul>	<ul style="list-style-type: none"> <li>■ Seal in Technologie</li> <li>■ NW 100</li> <li>□ Typ 0.0: ca. 40 Rinnenstöße</li> <li>□ Typ 10.0: ca. 30 Rinnenstöße</li> <li>□ Typ 20.0: ca. 20 Rinnenstöße</li> </ul>	0,1	40	132495	7,00	ML
 <p><b>Geruchsverschluss</b></p> <ul style="list-style-type: none"> <li>■ Edelstahl (V2A)</li> <li>■ DN/OD 110</li> </ul>	<ul style="list-style-type: none"> <li>■ Multiline Seal in</li> <li>■ Deckline P</li> <li>■ PowerDrain Seal in</li> <li>■ PowerDrain Performance</li> </ul>	0,4	6	132493	72,00	ML
 <p><b>Laubfang</b></p> <ul style="list-style-type: none"> <li>■ DN/OD 110</li> </ul>	<ul style="list-style-type: none"> <li>■ Rinnenkörper mit Abgang DN/OD 110</li> </ul>	0,5	10	02769	24,20	SZ
 <p><b>Rohrstutzen</b></p> <ul style="list-style-type: none"> <li>■ PVC</li> <li>■ DN/OD 110</li> <li>■ Länge: 100 mm</li> </ul>	<ul style="list-style-type: none"> <li>■ Rinnenkörper und Einlaufkästen mit Abgang DN/OD 110</li> </ul>	0,1	50	00056	5,20	SZ
 <p><b>Geruchsverschluss</b></p> <ul style="list-style-type: none"> <li>■ PP</li> <li>■ DN/OD 110</li> <li>■ Einteilig</li> </ul>	<ul style="list-style-type: none"> <li>■ Einlaufkästen mit Abgang DN/OD 110</li> </ul>	0,2	5	01509	30,50	SZ
 <p><b>Geruchsverschluss</b></p> <ul style="list-style-type: none"> <li>■ PVC</li> <li>■ DN/OD 160</li> </ul>	<ul style="list-style-type: none"> <li>■ Einlaufkästen mit Abgang DN/OD 160</li> </ul>	1,9	5	02638	48,25	SZ
 <p><b>Zwischenelement (Edelstahl)</b></p> <ul style="list-style-type: none"> <li>■ Edelstahl</li> <li>■ Mit Pressdichtungsflansch zum Anschluss von Dichtungsbahnen</li> <li>■ Mit Sickeröffnungen</li> <li>■ DN/OD 110</li> </ul>	<ul style="list-style-type: none"> <li>■ Rinnenkörper mit senkrechtem Abgang DN/OD 110</li> </ul>	5,0	30	01043	883,00	SZ
 <p><b>Zwischenelement (Gusseisen)</b></p> <ul style="list-style-type: none"> <li>■ Gusseisen EN-GJS</li> <li>■ Mit Pressdichtungsflansch zum Anschluss von Dichtungsbahnen</li> <li>■ Mit Sickeröffnungen</li> </ul>	<ul style="list-style-type: none"> <li>■ Rinnenkörper mit senkrechtem Abgang DN/OD 110</li> </ul>	13,1	40	7034.10.12	441,00	SZ
 <p><b>Brandschutz-Einsatz</b></p> <ul style="list-style-type: none"> <li>■ Hinweis: <ul style="list-style-type: none"> <li>□ Der Abflusswert wird durch Einsatz reduziert</li> <li>□ Bei Kernlochbohrung muss Fit-in mit eingebaut werden</li> </ul> </li> <li>■ aBG: Z-19.53-2439</li> <li>■ abZ: Z-19.17-2430</li> </ul>	<ul style="list-style-type: none"> <li>■ Zwischenelement (Gusseisen)</li> <li>□ Art. 7034.10.12</li> </ul>	0,5	5	7034.20.02	130,00	SZ



	Beschreibung	Passend für	Gewicht		VPE	Artikel-Nr.	Preis/Stk. RG	
			[kg]	[Stk]			[EUR]	
	<b>Polyesterklebmasse</b> ■ Für bauseitiges Verkleben ■ 0,5 kg Gebinde	■ Zum Verkleben von Polymerbeton-Fertigteilen	0,9	10		02163	44,75	SZ
<b>Zubehör für Roste</b>								
	<b>Rosthaken</b> ■ Zum Ausheben der Abdeckroste ■ Stahl verzinkt	■ Abdeckroste	0,3	10		3000679	28,25	SZ
	<b>Rosthaken, klein</b> ■ Zum Ausheben der Abdeckroste ■ Stahl, schwarz lackiert	■ Maschenrost Q <sup>+</sup> ■ Compositrost ■ Längsprofilrost ■ Längsstegrost	0,25	10		01367	28,25	SZ
	<b>Rosthaken für Revisionsöffnung</b> ■ Zum Ausheben der Revisionsöffnung sind 2 Rosthaken nötig ■ Stahl verzinkt	■ Schlitzrahmen mit Revisionsöffnung	0,5	40		445947	15,30	SZ
	<b>Endkappe für Schlitzrahmen</b> ■ Zum Abdecken der seitlichen Öffnungen ■ Rostfreier Stahl ■ 2 Stück	■ Schlitzrahmen, C 250	0,1	1		446432	24,40	ML
	<b>Endkappe für Schlitzrahmen</b> ■ Zum Abdecken der seitlichen Öffnungen ■ Rostfreier Stahl ■ 2 Stück	■ Schlitzrahmen, D 400	0,2	1		446433	36,75	ML
	<b>Endkappe für Schlitzrahmen</b> Zum Abdecken der seitlichen Öffnungen ■ Rostfreier Stahl ■ 2 Stück	■ Schlitzrahmen Double, C 250	0,1	1		447182	30,50	ML
	<b>Endkappe für Schlitzrahmen</b> ■ Zum Abdecken der seitlichen Öffnungen ■ Rostfreier Stahl ■ 2 Stück	■ Schlitzrahmen Triple, C 250	0,1	1		447183	30,50	ML
	<b>Endkappe für Schlitzrahmen</b> ■ Zum Abdecken der seitlichen Öffnungen ■ Rostfreier Stahl ■ 2 Stück	■ Schlitzrahmen Strip, C 250	0,1	1		447184	30,50	ML



Beschreibung	Passend für	Gewicht	VPE	Artikel-Nr.	Preis/Stk. RG	
					[kg]	[Stk]
 <b>Trafo Eyeleds</b> <ul style="list-style-type: none"> <li>■ Mit Stromzufuhr</li> <li>■ Mit 3,5 m Sekundärkabel (orange)</li> <li>■ Mit 1,2 m Netzkabel (schwarz)</li> </ul>	■ Eyeleds	0,5	50	12712	189,00	ML
 <b>Splitter Eyeleds</b> <ul style="list-style-type: none"> <li>■ Zum Verbinden der Eyeleds untereinander</li> </ul>	■ Eyeleds	0,1	10	12714	80,00	ML
	□ 300/300 mm			12713	88,00	ML
 <b>Verlängerungskabel Eyeleds</b>	■ Eyeleds	0,1	5	12716	60,50	ML
	□ Länge: 2 Meter			12715	66,50	ML
 <b>Basisset Lichtpunkt</b> <ul style="list-style-type: none"> <li>■ Trafo</li> <li>■ Durchgangs- und Endpunkt</li> <li>■ 1 x Verbindungskabel 650 mm</li> </ul>	■ Stegrost für Lichtpunkt	3,0	4	3003612 <sup>1)</sup>	1.220,00	ML
	□ Lichtfarbe weiß			3003613 <sup>1)</sup>	1.220,00	ML
 <b>Kabel Lichtpunkt</b> <ul style="list-style-type: none"> <li>■ Zur Überbrückung von Leerrosten</li> </ul>	■ Stegrost für Lichtpunkt	0,2	10	3003616 <sup>1)</sup>	116,00	ML
	□ Länge: 0,65 Meter			3003617 <sup>1)</sup>	119,00	ML
	□ Länge: 2 Meter			3003618 <sup>1)</sup>	134,00	ML
 <b>Erweiterungsset Lichtpunkt</b> <ul style="list-style-type: none"> <li>■ Lichtpunkt</li> </ul>	■ Stegrost für Lichtpunkt	1,1	4	3003614 <sup>1)</sup>	425,00	ML
	□ Lichtfarbe weiß			3003615 <sup>1)</sup>	425,00	ML
	□ Lichtfarbe blau					

<sup>1)</sup> Lieferzeit auf Anfrage.

# Roste

## Klasse A 15

- Roste gemäß DIN EN 1433/DIN 19580
- Mit schraubloser Arretierung Drainlock

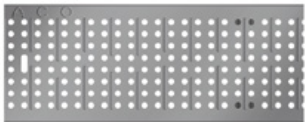

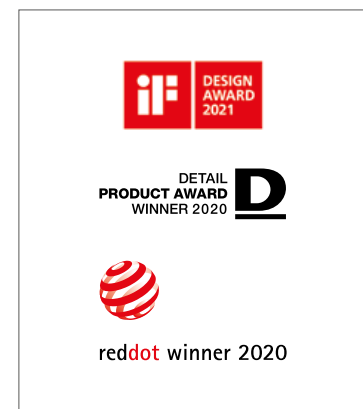

	Werkstoff	Abmessungen		Maß der Ein-	Einlauf-	Gewicht	VPE	Artikel-Nr.	Preis/Stk.	RG
		Länge	Breite	lauföffnung	querschnitt					
				[mm]	[mm]					
[mm]	[mm]	[mm]	[cm <sup>2</sup> /m]	[kg]	[Stk]	[EUR]				
<b>Stegrost</b>										
	Stahl	1000	123	10	312	1,9	50	12610	27,00	ML
	verzinkt	500	123	10	312	0,9	25	12611	22,60	ML
	Edelstahl	1000	123	10	312	2,0	50	12640	123,00	ML
		500	123	10	312	1,1	25	12641	79,50	ML
<b>Längsstabrost</b>										
	Stahl	1000	123	11	920	3,2	50	12602	224,00	ML
	verzinkt	500	123	11	920	1,8	25	12603	139,00	ML
	Edelstahl	1000	123	11	920	3,2	50	12604	377,00	ML
		500	123	11	920	1,5	25	12605	255,00	ML
<b>Lochrost</b>										
	Stahl	1000	123	6	178	2,9	50	12666	81,00	ML
	verzinkt	500	123	6	178	1,4	25	12667	48,25	ML
	Edelstahl	1000	123	6	178	2,9	50	12664	136,00	ML
		500	123	6	178	1,4	25	12665	88,00	ML

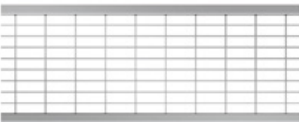

Auszeichnungen des Gussrosts Voronoi

## Klasse B 125

- Roste gemäß DIN EN 1433 / DIN 19580
- Mit schraubloser Arretierung Drainlock

	Werkstoff	Abmessungen		Maß der Ein-	Einlauf-	Gewicht	VPE	Artikel-Nr.	Preis/Stk.	RG
		Länge	Breite	lauföffnung	querschnitt					
				[mm]	[mm]					
[mm]	[mm]	[mm]	[cm <sup>2</sup> /m]	[kg]	[Stk]	[EUR]				
<b>Abdeckplatte</b>										
	Kunststoff	500	123	–	–	0,8	204	132729	31,50	ML
<b>Maschenrost Q+</b>										
	Stahl	1000	123	30 x 10	845	3,2	50	132560	60,00	ML
	verzinkt	500	123	30 x 10	845	1,6	25	132561	34,00	ML
	Edelstahl	1000	123	30 x 10	845	3,2	50	132559	298,00	ML
	Edelstahl	500	123	30 x 10	845	1,6	25	132542	162,00	ML
<b>Längsprofilrost</b>										
	Stahl	1000	123	8	430	3,9	50	132555	86,50	ML
	verzinkt	500	123	8	430	1,9	25	132550	52,50	ML
	Edelstahl	1000	123	8	430	3,9	50	132556	326,00	ML
	Edelstahl	500	123	8	430	1,9	25	132551	190,00	ML
<b>Stegrost</b>										
	Guss-eisen EN-GJS	500	123	12	371	2,3	50	12676	38,25	ML
<b>Voronoi-Rost</b>										
	Guss-eisen EN-GJS	500	123	–	314	3,25	50	3003555	54,50	ML
	Guss-eisen, KTL-be-schichtet	500	123	–	314	3,25	50	3003556	62,00	ML
<b>Längsstegrost</b>										
	Edelstahl	1000	123	6	465	3,6	50	132557	353,00	ML
	Edelstahl	500	123	6	465	1,8	25	132552	205,00	ML

NEU

## Multiline NX V 100 (NW 100 mm)

Roste

1

	Werkstoff	Maß der Ein-		Einlauf-	Gewicht	VPE	Artikel-Nr.	Preis/Stk.	RG		
		Abmessungen								lauföffnung	querschnitt
		Länge	Breite								
[mm]	[mm]	[mm]	[cm <sup>2</sup> /m]	[kg]	[Stk]	[EUR]					
<b>Querstabrost</b>											
	Stahl	1000	123	10	676	6,5	50	12606	392,00	ML	
	verzinkt	500	123	10	676	3,3	25	12607	253,00	ML	
	Edelstahl	1000	123	10	676	6,5	50	12608	674,00	ML	
		500	123	10	676	3,3	25	12609	413,00	ML	

### Compositrost Microgrip (schwarz)

	Kunststoff	500	123	8	284	0,9	50	132710	28,50	ML
---	------------	-----	-----	---	-----	-----	----	--------	-------	----

### Compositrost (silbergrau)

	Kunststoff	500	123	8	284	0,8	50	132267	28,50	ML
---	------------	-----	-----	---	-----	-----	----	--------	-------	----

### Compositrost einschl. Eyeleds (weiß)

	Kunststoff	500	123	8	280	0,95	50	12686	169,00	ML
---	------------	-----	-----	---	-----	------	----	-------	--------	----

### Compositrost einschl. Eyeleds (blau)

	Kunststoff	500	123	8	280	0,95	50	12727	169,00	ML
---	------------	-----	-----	---	-----	------	----	-------	--------	----

## Klasse C 250

- Roste gemäß DIN EN 1433/DIN 19580
- Mit schraubloser Arretierung Drainlock

	Werkstoff	Maß der Ein-		Einlauf-	Gewicht	VPE	Artikel-Nr.	Preis/Stk.	RG		
		Abmessungen								lauföffnung	querschnitt
		Länge	Breite								
[mm]	[mm]	[mm]	[cm <sup>2</sup> /m]	[kg]	[Stk]	[EUR]					

### Stegrost

	Guss-eisen EN-GJS	500	123	12	371	3,2	50	12670	41,75	ML
---	-------------------	-----	-----	----	-----	-----	----	-------	-------	----

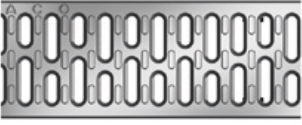
	Werkstoff	Abmessungen		Maß der Ein-	Einlauf-	Gewicht	VPE	Artikel-Nr.	Preis/Stk. RG	
		Länge	Breite	lauföffnung	querschnitt				[EUR]	ML
				[mm]	[mm]					
	Stahl	1000	123	10	312	4,3	50	12614	74,00	ML
	verzinkt	500	123	10	312	2,2	25	12615	49,00	ML
	Edelstahl	1000	123	10	312	2,6	50	12644	284,00	ML
		500	123	10	312	1,5	25	12645	189,00	ML

**Längsstabgussrost in Maschenoptik**

	Guss-eisen EN-GJS	500	123	31 x 12	433	3,5	50	12673	41,75	ML
---	----------------------	-----	-----	---------	-----	-----	----	-------	-------	----

**Stegrost Heelguard**

	Guss-eisen EN-GJS	500	123	5	191	3,8	50	12675	49,75	ML
---	----------------------	-----	-----	---	-----	-----	----	-------	-------	----

**Lochrost**

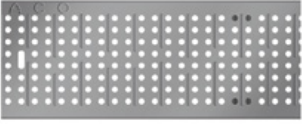
	Stahl	1000	123	6	178	4,8	50	12656	125,50	ML
	verzinkt	500	123	6	178	2,3	25	12657	70,50	ML
	Edelstahl	1000	123	6	178	4,8	50	12654	361,00	ML
		500	123	6	178	2,3	25	12655	189,00	ML

**Compositrost Microgrip (schwarz)**

	Kunststoff	500	123	8	284	1,0	50	132720	39,00	ML
---	------------	-----	-----	---	-----	-----	----	--------	-------	----

**Compositrost (silbergrau)**

	Kunststoff	500	123	8	284	0,9	50	132266	39,00	ML
---	------------	-----	-----	---	-----	-----	----	--------	-------	----

**Maschenrost Q+**

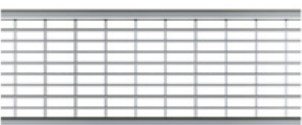
	Stahl	1000	123	30 x 10	800	4,8	50	132880	86,50	ML
	verzinkt	500	123	30 x 10	800	2,4	25	132881	54,50	ML
	Edelstahl	1000	123	30 x 10	800	4,0	50	132882	329,00	ML
		500	123	30 x 10	800	2,0	25	132883	175,00	ML

**Freestyle und Design, Klasse C 250**

- Roste gemäß CE DIN EN1433
- Mit schraubloser Arretierung Drainlock
- Ausführung KTL-beschichtet auf Anfrage
- Passend für Multiline Seal in, NX und PowerDrain Seal in

	Werkstoff	Abmessungen		Maß der Einlauföffnung	Einlaufquerschnitt	Gewicht	VPE	Artikel-Nr.	Preis/Stk.	RG
		Länge	Breite							
		[mm]	[mm]							

**Flag**



Guss-eisen  
EN-GJS

500	123	8	302	5	50	132152	86,00	ML
-----	-----	---	-----	---	----	--------	-------	----

**Leaf**



Guss-eisen  
EN-GJS

500	123	10	346	5	50	132147	86,00	ML
-----	-----	----	-----	---	----	--------	-------	----

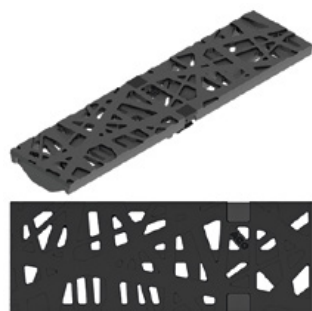

**Nature**



Guss-eisen  
EN-GJS

500	123	–	166	5,1	50	132150	86,00	ML
-----	-----	---	-----	-----	----	--------	-------	----

Lieferzeit auf Anfrage.

	Werkstoff	Abmessungen		Maß der Einlauföffnung	Einlaufquerschnitt	Gewicht [kg]	VPE [Stk]	Artikel-Nr.	Preis/Stk. [EUR]	RG
		Länge	Breite	[mm]	[cm <sup>2</sup> /m]					
		[mm]	[mm]	[mm]	[cm <sup>2</sup> /m]					
<b>Ray</b>										
	Guss-eisen	500	123	38 x 12,5	496	5,1	50	132081	86,00	ML
<b>Square</b>										
	Guss-eisen EN-GJS	500	123	16	356	4,7	50	132155	86,00	ML
<b>Wave 180</b>										
	Guss-eisen EN-GJS	500	123	10	–	5,0	50	132163	86,00	ML

Lieferzeit auf Anfrage.



**Schlitzrahmen, Klasse C 250**

- Neue Schlitzrahmengeneration ohne Schweißnähte
- Einliegend für optimales Abtropfen
- Mit seitlichem Schlitz 10 mm
- Mit Führungslasche
- Schlitzrahmen in Anlehnung an DIN EN 1433/DIN 19580
- Mit verstärkter Oberkante
- Schlitzhöhe 105 mm
- **Lieferung inkl. Abdeckstreifen als Bauzeitschutz**

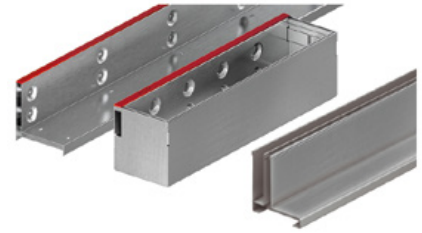

	Werkstoff	Maß der Ein-		Einlauf-	Gewicht	VPE	Artikel-Nr.	Preis/Stk.	RG		
		Abmessungen								lauföffnung	querschnitt
		Länge	Breite								
	[mm]	[mm]	[mm]	[cm <sup>2</sup> /m]	[kg]	[Stk]		[EUR]			

**Schlitzrahmen**

	Stahl verzinkt	1000	123	10	100	4,7	50	445598	113,50	ML
		500	123	10	100	2,4	10	445599	79,00	ML
	Edelstahl	1000	123	10	100	4,7	50	445600	222,00	ML
		500	123	10	100	2,4	10	445601	136,00	ML

**Schlitzrahmen mit Revisionsöffnung**

	Stahl verzinkt	500	123	10	100	4,5	10	445603	200,00	ML
	Edelstahl	500	123	10	100	4,5	10	445602	306,00	ML

**Sideline für integrierbare LED-Beleuchtung**

		1000	123	12,5	125	9,3	5	134930	575,00	ML
	Edelstahl	500	123	12,5	125	4,7	5	134931	377,00	ML





**Sideline Revisionselement<sup>1)</sup>**

–	Edelstahl	500	123	12,5	125	7,5	5	134932	822,00	ML
---	-----------	-----	-----	------	-----	-----	---	--------	--------	----

**Schlitzrahmen Double**

		1000	123	2 x 8	160	5,5	40	445938	276,00	ML
	Edelstahl	500	123	2 x 8	160	2,9	10	445939	199,00	ML

<sup>1)</sup> LED-Leuchten sowie Trafo und sonstiges Zubehör erhalten Sie über die Firma INSTA ([www.instalighting.de](http://www.instalighting.de)). Abdeckstreifen nicht erhältlich.

	Werkstoff	Abmessungen		Maß der Ein-	Einlauf-	Gewicht	VPE	Artikel-Nr.	Preis/Stk.	RG
		Länge	Breite	lauföffnung	querschnitt					
				[mm]	[mm]					
[mm]	[mm]	[mm]	[cm <sup>2</sup> /m]	[kg]	[Stk]	[EUR]				
<b>Schlitzrahmen mit Revisionsöffnung, Double</b>										
	Edelstahl	500	123	2 x 8	160	5,3	10	445940	353,00	ML
<b>Schlitzrahmen Triple</b>										
	Edelstahl	1000	123	3 x 8	240	6,0	40	445941	306,00	ML
	Edelstahl	500	123	3 x 8	240	3,2	10	445942	222,00	ML
<b>Schlitzrahmen mit Revisionsöffnung, Triple</b>										
	Edelstahl	500	123	3 x 8	240	5,9	10	445943	383,00	ML
<b>Schlitzrahmen Strip</b>										
	Edelstahl	1000	123	10	100	5,7	40	445944	306,00	ML
	Edelstahl	500	123	10	100	2,9	10	445945	222,00	ML
<b>Schlitzrahmen mit Revisionsöffnung, Strip</b>										
	Edelstahl	500	123	10	100	6,8	10	445946	383,00	ML

## Multiline NX V 100 (NW 100 mm)

Roste

### Klasse D 400

- Roste gemäß DIN EN 1433/DIN 19580
- Mit schraubloser Arretierung Drainlock

Werkstoff	Maß der Einlauf-		Gewicht	VPE	Artikel-Nr.	Preis/Stk.	RG	
	Abmessungen							Einlauf-
	Länge	Breite						
[mm]	[mm]	[mm]	[cm <sup>2</sup> /m]	[kg]	[Stk]	[EUR]		

#### Stegrost



Guss-  
eisen  
EN-GJS

500	123	12	371	3,8	50	23408	54,00	ML
-----	-----	----	-----	-----	----	-------	-------	----

#### Voronoi-Rost



NEU

Guss-  
eisen  
EN-GJS

500	123	–	314	4,4	50	3003559	68,50	ML
-----	-----	---	-----	-----	----	---------	-------	----

#### Maschenrost Q+

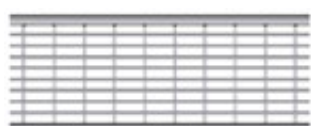

Stahl  
verzinkt  
  
Edelstahl

1000	123	30 x 10	690	5,6	50	132885	113,50	ML
500	123	30 x 10	690	2,8	25	132886	72,50	ML
1000	123	30 x 10	690	5,0	50	132887	459,00	ML
500	123	30 x 10	690	2,5	25	132888	240,00	ML

### Freestyle und Design, Klasse D 400

- Roste gemäß CE DIN EN1433
- Mit schraubloser Arretierung Drainlock
- Ausführung KTL-beschichtet auf Anfrage
- Passend für Multiline Seal in, NX und PowerDrain Seal in











Werkstoff	Maß der Einlauf-		Gewicht	VPE	Artikel-Nr.	Preis/Stk.	RG	
	Abmessungen							Einlauf-
	Länge	Breite						
[mm]	[mm]	[mm]	[cm <sup>2</sup> /m]	[kg]	[Stk]	[EUR]		

#### Flag



Guss-  
eisen  
EN-GJS

500	123	8	302	5	50	132042	95,00	ML
-----	-----	---	-----	---	----	--------	-------	----

	Werkstoff	Maß der Ein-		Einlauf- querschnitt	Gewicht	VPE	Artikel-Nr.	Preis/Stk. RG			
		Abmessungen						Länge	Breite	[EUR]	ML
		[mm]	[mm]								
<b>Leaf</b>											
 	Guss- eisen EN-GJS	500	123	10	346	5	50	132043	95,00	ML	
<b>Nature</b>											
 	Guss- eisen EN-GJS	500	123	–	166	5,1	50	132060	95,00	ML	
<b>Ray</b>											
 	Guss- eisen	500	123	38 x 12,5	496	5,1	50	132088	95,00	ML	
<b>Square</b>											
 	Guss- eisen EN-GJS	500	123	16	356	4,7	50	132082	95,00	ML	
<b>Wave 180</b>											
 	Guss- eisen EN-GJS	500	123	10	–	5,0	50	132162	95,00	ML	

## Multiline NX V 100 (NW 100 mm)

Roste

1

Werkstoff	Abmessungen		Maß der Einlauföffnung	Einlaufquerschnitt	Gewicht [kg]	VPE [Stk]	Artikel-Nr.	Preis/Stk. [EUR]	RG
	Länge	Breite	[mm]	[cm <sup>2</sup> /m]					
	[mm]	[mm]	[mm]	[mm]					

### Stegrost für Lichtpunkt, mit Öffnung

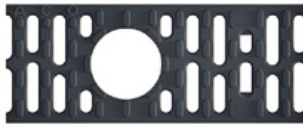

Guss-eisen  
EN-GJS,  
KTL-be-schichtet

500	123	12	350	4,1	50	49505	76,00	ML
-----	-----	----	-----	-----	----	-------	-------	----

### Stegrost für Lichtpunkt, ohne Öffnung



Guss-eisen  
EN-GJS,  
KTL-be-schichtet

500	123	12	371	4,1	50	49506	66,00	ML
-----	-----	----	-----	-----	----	-------	-------	----

## Schlitzrahmen, Klasse D 400

- Neue Schlitzrahmengeneration ohne Schweißnähte
- Einliegend für optimales Abtropfen
- Mit seitlichem Schlitz
- Mit Führungslasche
- Schlitzrahmen in Anlehnung an DIN EN 1433/DIN 19580
- Mit verstärkter Oberkante
- Schlitzhöhe 150 mm
- Lieferung inkl. Abdeckstreifen als Bauzeitschutz



Werkstoff	Abmessungen			Maß der Einlauföffnung	Gewicht [kg]	VPE [Stk]	Artikel-Nr.	Preis/Stk. [EUR]	RG
	Länge	Breite	Höhe	[mm]					
	[mm]	[mm]	[mm]	[mm]					

### Schlitzrahmen



Stahl verzinkt	1000	123	150	10	8,58	40	446021	213,00	ML
	500	123	150	10	4,41	10	446022	128,50	ML
Edel- stahl	1000	123	150	10	8,58	40	446024	328,00	ML
	500	123	150	10	4,41	10	446025	225,00	ML



### Schlitzrahmen mit Revisionsöffnung



Stahl verzinkt	500	123	150	10	8,83	10	446023	402,00	ML
Edel- stahl	500	123	150	10	8,83	10	446026	482,00	ML

**Klasse E 600**

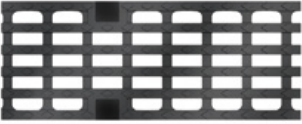
- Roste gemäß DIN EN 1433 / DIN 19580
- Mit schraubloser Arretierung Drainlock

	Werkstoff	Abmessungen		Maß der Ein-	Einlauf-	Gewicht	VPE	Artikel-Nr.	Preis/Stk. RG	
		Länge	Breite	lauföffnung	querschnitt				[EUR]	ML
				[mm]	[mm]					
<b>Stegrost</b>										
	Guss-eisen EN-GJS	500	123	12	371	5,0	50	132865	60,50	ML
<b>Längsstabgussrost</b>										
	Guss-eisen EN-GJS	500	123	28 x 12	433	4,5	50	132866	62,50	ML
<b>Abdeckplatte, geschlossen</b>										
	Guss-eisen EN-GJS	500	123	–	–	5,3	50	132867	66,50	ML



17

Allgemeines,  
Kontakt und Service

## Allgemeines, Kontakt und Service

---

<b>Verkaufsförderung</b>	674
<b>Kontakt</b>	678
<b>Werkstoff Polymerbeton</b>	680
<b>Polymerbeton Beständigkeitsliste</b>	682
<b>Verbrauch Dichtstoff</b>	686
<b>Dienstleistungen</b>	687
<b>Werkstoff NEXITE®</b>	688
<b>Werkstoff Kunststoff</b>	690
<b>Werkstoff Gusseisen</b>	692
<b>Werkstoff Stahl/Edelstahl</b>	694
<b>Werkstoff Beton</b>	695
<b>Klassen</b>	696
<b>DIN EN 124</b>	697
<b>Glossar</b>	698
<b>Übersetzungsliste</b>	700
<b>Preise, Fracht und Verpackung</b>	706
<b>Allgemeine Geschäftsbedingungen (AGB)</b>	708
<b>Service</b>	710



Mit der Online-Suche schnell im ACO Portfolio recherchieren:

- Artikelnummer
- Produktname
- Schlagwort

[www.aco.de](http://www.aco.de)

Die Preislisten als interaktive PDFs:



[www.aco.de/  
downloads/preislisten](http://www.aco.de/downloads/preislisten)



# Verkaufsförderung



Musterkoffer  
ACO Self® Entwässerung  
(inkl. Muster)

Art.-Nr. 10844  
350,00 Euro



Lagerkonzept  
ACO Self® Baukastensystem  
(ohne Produkte)

Art.-Nr. 10716  
650,00 Euro

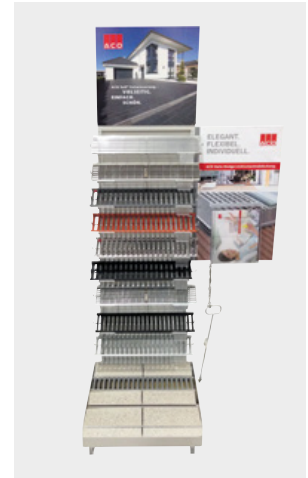

Musterstander  
ACO Self® Roste  
(inkl. Muster, ohne Pflastersteine)

Art.-Nr. 10755  
250,00 Euro

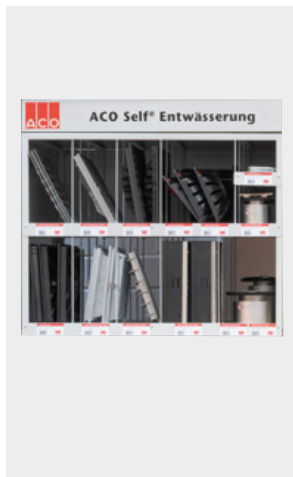

Lagerkonzept  
ACO Self® Europoint  
(ohne Produkte)

Art.-Nr. 319681  
350,00 Euro

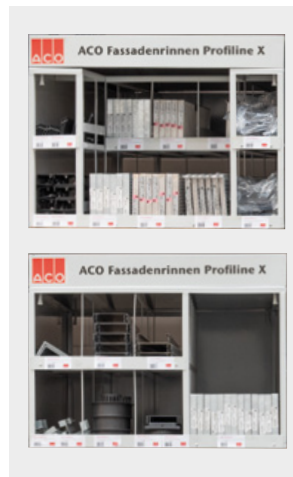

Lagerkonzept  
ACO Fassadenrinnen  
Profiline X  
(ohne Produkte)

650,00 Euro



Muster in Originalgröße  
ACO Rain4me Flachtank  
(inkl. witterungsbeständigem  
Aufkleber)

Art.-Nr. 103705  
500,00 Euro



Thekenaufsteller  
ACO Rain4me  
Regenwassernutzung  
(inkl. Prospekte)

Art.-Nr. MA 5255  
Auf Anfrage



**Palettenmantel  
ACO Self® Rasenwaben**  
(ohne Produkte)

Art.-Nr. 80640  
250,00 Euro



**Palettenmantel  
ACO Kiesstabilisierung**  
(ohne Produkte)

Art.-Nr. 281077  
250,00 Euro



**Muster  
ACO Kiesstabilisierung**  
(inkl. Muster)

Art.-Nr. 3000463  
50,00 Euro

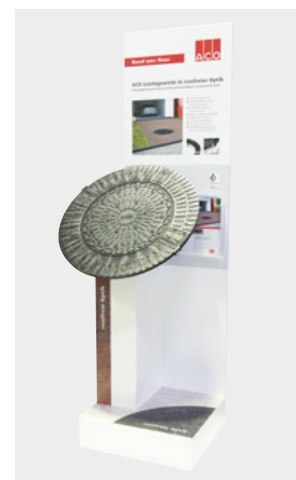

**Musterständer  
ACO Schachtabdeckung SAKU**  
(inkl. Muster)

Art.-Nr. 0M410  
250,00 Euro

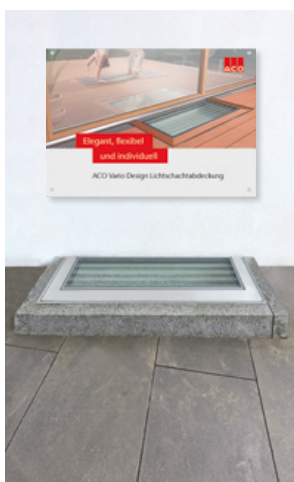

**Präsentationseinbau  
ACO Vario Design-  
Lichtschachtabdeckung**  
(inkl. Muster und Plakat)

Auf Anfrage

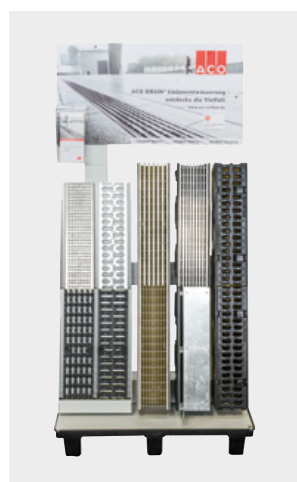

**Präsentationsständer  
ACO DRAIN® Linienent-  
wässerung**  
(mit Multiline Seal in, Xtra-  
Drain, PowerDrain)

Art.-Nr. 0M048  
350,00 Euro

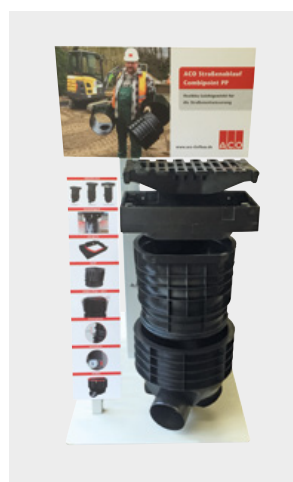

**Präsentationsständer ACO  
Combipoint PP**  
(mit Aufsatz 300x500)

Art.-Nr. 0M257  
350,00 Euro

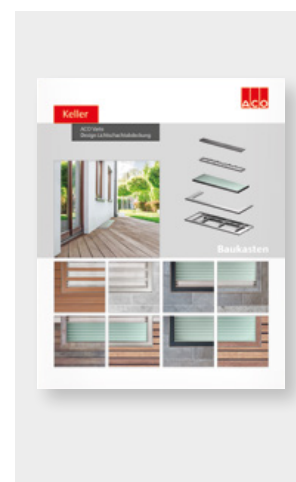

**Musterwände  
auf Wunsch**  
(individuell angefertigt,  
inkl. Muster möglich)

Auf Anfrage

## Präsentationsanhänger



1. Tag ..... 300,00 Euro

ab dem 2. Tag/  
Nutzungstag ..... 150,00 Euro

(inkl. Anlieferung und Abholung)

## Miniaturmodelle



Miniaturmodell ACO Straßenablauf Combipoint PP  
im Maßstab 1:10



Miniaturmodell ACO Blockversickerung Stormbrixx SD  
und HD im Maßstab 1:10

## Downloadbereich



Aktuelle Preislisten



Einbauanleitungen

GaLaBau-Broschüre

Der Downloadbereich vermittelt Ihnen einen praktischen Überblick über alles was wir für Sie bereit halten. Entweder gleich downloaden oder direkt online recherchieren!

- Preislisten
- Prospekte
- Ausschreibungstexte
- BIM-Daten
- Einbauanleitungen
- Formulare und Auslegungshilfen
- Leistungserklärungen
- Standarddetails
- Technische Zeichnungen
- Wärmebrückenkatalog und  $U_w$ -Werte
- Zulassungen und Zertifikate



[www.aco.de/downloads](http://www.aco.de/downloads)

Hier finden Sie alle aktuellen Dokumente zum kostenlosen Download.

# Kontakt



**Wir  
werden  
eins!**

GaLaBau | Tiefbau | Keller

**ACO GmbH**

## Mit voller Vertriebspower für Sie da

Aus den beiden bestehenden Vertriebsgesellschaften ACO Hochbau Vertrieb GmbH und ACO Tiefbau Vertrieb GmbH wird ab 1. Mai 2023 die ACO GmbH. Als eine starke Einheit werden wir mit voller Vertriebspower, gemeinsam mit unseren Handelspartnern, die Präsenz im Markt noch weiter verstärken.

Finden Sie Ihren persönlichen  
Ansprechpartner:

**[www.aco.de/kontakt](http://www.aco.de/kontakt)**



**kundencenter@aco.com**  
Telefon: 04331 354-700

Keine Frage bleibt  
unbeantwortet!

# Werkstoff Polymerbeton

Die besondere Materialzusammensetzung und modernste Fertigungstechnologien verleihen dem ACO Polymerbeton sein herausragendes Eigenschaftsprofil. ACO Polymerbetonprodukte verfügen z. B. bei vergleichbarer Dichte über wesentlich höhere Festigkeitswerte und ein geringeres Gewicht als vergleichbare Betonprodukte.



Polymerbeton

Eine Idee besser

## Werkstoff-Know-how und Fertigungstechnologie

### Frost-Tausalz-Beständigkeit

Polymerbeton erfüllt die Anforderungen der DIN 1045-2 (Anwendungsregeln zu DIN EN 206-1) an die mittlere Abwitterung und die innere Schädigung. Polymerbeton wird der Expositionsklasse XF 4 zugeordnet.

### Chemikalienbeständigkeit

Gemäß der ACO Beständigkeitsliste ist Polymerbeton ohne zusätzliche Beschichtungen beständig gegenüber aggressiven Medien und sogar unter extremen Bedingungen vielseitig und dauerhaft einsetzbar. So ist er beständig gegen gängige Enteisungsmittel und resistent gegen biogene Schwefelsäure. Es kommt zu keiner Kontamination.

### Brandbeständigkeit

Ein wichtiges Kriterium für die Anwendung von Polymerbeton im Tunnel ist die Klassifizierung „nicht brennbar“. Die Polymerbeton-Sondermischung für Tunnelrinnen erfüllt die Vorgaben der ZTV-ING und der RABT.

### Fertigteilegewicht

Aufgrund wesentlich höherer Festigkeitswerte bei einer vergleichbaren Dichte sind ACO Polymerbetonprodukte bei gleicher Belastbarkeit leichter als klassische Betonprodukte. Das geringe Gewicht von ACO Bauelementen aus Polymerbeton vereinfacht die Handhabung, den Einbau, reduziert Kosten und schont Ressourcen, insbesondere beim Transport.

### Undurchlässigkeit

Polymerbeton hat eine Wassereindringtiefe von 0 mm, ist also absolut dicht. Aufschlagendes Wasser fließt schnell ab, Frostschäden sind ausgeschlossen.

### Hydraulische Leistung

Die glatte Oberfläche von Polymerbeton lässt Wasser und Schmutzpartikel in der Rinnensohle schnell abfließen und ist leicht zu reinigen. Dies wird auch durch die hohe hydraulische Leistung des V-Querschnitts unterstützt.

### Recyclingfähigkeit

Polymerbeton trägt durch seine extreme Langlebigkeit zur Abfallvermeidung bei. Er lässt sich dem Recyclingprozess zuführen und wird dem Abfallschlüssel 17 0107 (Gemische aus Beton, Ziegel, Fliesen und Keramik) gem. „Verordnung über das Europäische Abfallverzeichnis“ für mineralische Abfälle zugeordnet.

**Hinweis:** Bei durchgefärbten Polymerbetonprodukten der Systeme ACO Monoblock (z. B. in Anthrazit) und ACO KerbDrain (z. B. in Betongrau) kann es nach dem Einbau infolge von Witterungseinflüssen zu leichten farblichen Ausbleichungen an der Oberfläche kommen. Diese rein optischen Veränderungen beeinflussen in keiner Weise die Funktion oder die Belastbarkeit der Produkte und stellen somit keinen Mangel dar. Ähnliche Veränderungen kennt man von Asphaltbelägen. Besonders in ästhetisch anspruchsvollen Anwendungsbereichen empfiehlt es sich, die zu erwartenden Veränderungen schon bei der Planung zu berücksichtigen.

## Werkstoff-Know-how und Fertigungstechnologie

### Qualitätsprodukte durch Qualitätssicherung

ACO ist ein zertifiziertes Unternehmen nach der DIN EN ISO 9001. Die Rohstoffe des Polymerbetons unterliegen einer strengen Spezifikation und ständigen Qualitätsüberwachung. Zusätzlich zur Eigenüberwachung gemäß DIN EN 1433 erfolgt eine regelmäßige Produktprüfung und Fremdüberwachung durch die niederländische Kiwa. Typprüfungen gemäß europäischer Bauprodukteverordnung 305/2011 und DIN EN 1433 erfolgen durch das MPI Nord bzw. den BAU-ZERT.

Im Zuge der ACO Nachhaltigkeitsstrategie ist es unser erklärtes Ziel, die Umweltbilanz ständig zu verbessern. Dies wird auf Basis eines zertifizierten Umwelt-Management-Systems gemäß DIN EN ISO 14001 erfüllt. Die Standorte Bündelsdorf und Reith sind entsprechend zertifiziert.

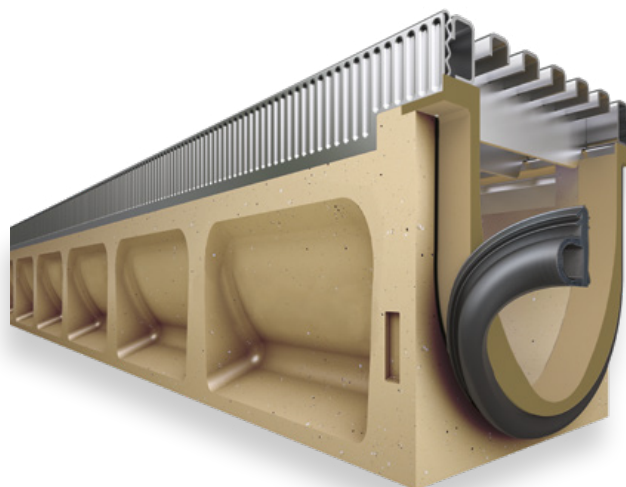

### Qualität beginnt beim Werkstoff

ACO Polymerbeton besteht zum überwiegenden Teil aus natürlich vorkommenden mineralischen Rohstoffen, wie z. B. Quarz, Basalt und Granit. Sie werden in Form von Sanden und Kiesen bestimmter Korngrößenzusammensetzungen (Sieblinien) mit einer Kunstharzmatrix gebunden.

Für Beton fordert die DIN EN 1433 im Zusammenhang mit der nationalen Vornorm V 19580 aufgrund der Wasseraufnahme des Werkstoffs und der hiesigen klimatischen Bedingungen den Nachweis der höchsten Qualitätsstufe „W“. Aufgrund seiner hervorragenden Materialeigenschaften erfüllt Polymerbeton diese Anforderungen und eine besondere Kennzeichnung ist nicht erforderlich.

### Eigenschaftsprofil

- Biegezugfestigkeit: > 22 N/mm<sup>2</sup>
- Druckfestigkeit: > 90 N/mm<sup>2</sup>
- Elastizitätsmodul: ca. 25 kN/mm<sup>2</sup>
- Dichte: 2,1 – 2,3 g/cm<sup>3</sup>
- Wassereindringtiefe: 0 mm
- Chemikalienbeständigkeit: hoch
- Rautiefe: ca. 25 µm
- Brandverhalten: nicht brennbar
- Wasserdichtigkeit: 4 bar
- Abriebverhalten: 0,81 mm

## Werkstoffe für Entwässerungsrinnen im Vergleich

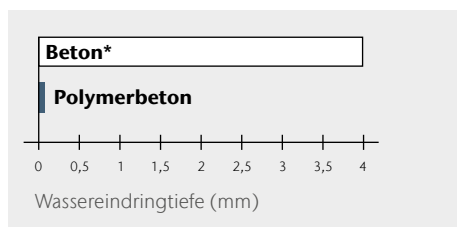

Wassereindringtiefe (DIN 4281) nach 72 Stunden

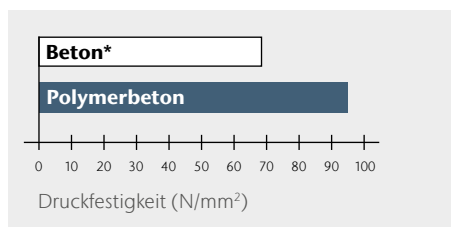

Druckfestigkeiten

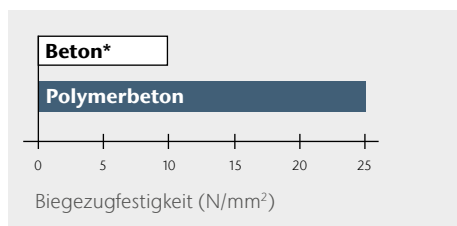

Biegezugfestigkeiten

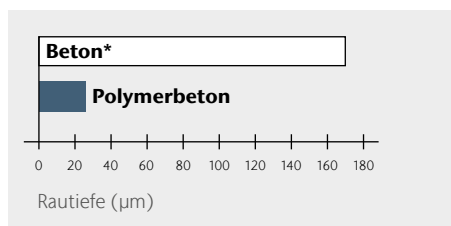

Mittlere Rautiefen von Entwässerungsrinnen

\* Beton zur Verwendung gemäß DIN EN 1433



## ACO Polymerbeton Beständigkeitsliste

ACO Polymerbeton ist ein reaktionsharzgebundenes Material, das mit quarzitischen Füllstoffen (bis 8 mm) hochgradig angereichert ist. Die Angaben beziehen sich auf das jeweils angegebene Medium, in reiner und ungemischter Form in der angegebenen Konzentration, bei Raumtemperatur (RT, 23 °C). Bei Abweichung ist Rücksprache erforderlich. Die Angaben basieren auf umfangreichen Untersuchungen des Polymer-Instituts in Flörsheim, eines von der Bundesanstalt für Materialforschung und -prüfung (BAM) akkreditierten Forschungsinstituts für polymere Baustoffe. Masterflex-Dichtstoff/Primer-System gemäß Kiwa BRL-K 781/01, mit allgemeiner bauaufsichtlicher Zulassung Z-74.6-48.

Medium (rein, ungemischt)	max. % Konzentration <sup>1)</sup>	Kurzzeitbelastung <sup>3)</sup> ACO Polymerbeton <sup>2)</sup> Dichtstoff/Primer	Langzeitbelastung <sup>4)</sup> ACO Polymerbeton <sup>2)</sup> Dichtstoff/Primer	Medium (rein, ungemischt)	max. % Konzentration <sup>1)</sup>	Kurzzeitbelastung <sup>3)</sup> ACO Polymerbeton <sup>2)</sup> Dichtstoff/Primer	Langzeitbelastung <sup>4)</sup> ACO Polymerbeton <sup>2)</sup> Dichtstoff/Primer
Prüflichigkeiten des Deutschen Instituts für Bautechnik (DIBt)				Benzol		+ -	+ -
DIBt-Nr. 1: Ottokraftstoff		+ +	+ +	Borsäure g.w.L.		+ +	- +
DIN 51 600, DIN 51 607				sec. Butanol		+ +	+ +
DIBt-Nr. 2.1: Flugkraftstoff		+ +	+ +	Calciumhydroxid g.w.L.		+ +	- +
50 Vol.-% Isooctan				Chevron Hyjet	+	+ +	+ +
50 Vol.-% Toluol				Chlorbenzotrifluorid		+ +	+ +
DIBt-Nr. 2.3: Düsenkraftstoff Jet-A1		+ +	+ +	Chlorsäure	5 %	+ (+)	- (+)
Nato-Code F-34/F-35				Chromsäure	5 %	+ +	+ +
DIBt-Nr. 3: Prüfgemisch A 20/NP II		+ +	+ +	Chromsäure	10 %	+ +	- +
DIBt-Nr. 4: 10 Vol.-% Methylnaphthalin		+ +	+ +	Dieselmotortreibstoff	+	+ +	+ +
60 Vol.-% Toluol				Eisen(II)-sulfat	20 %	+ +	+ +
30 Vol.-% Xylol				Essigsäure	30 %	+ +	- (+)
DIBt-Nr. 4a: 30 Vol.-% Benzol		+ +	+ (+)	Ethanol		+ +	+ +
10 Vol.-% Methylnaphthalin				Ethylacetat		+ +	+ -
30 Vol.-% Toluol				Ethylendiamin		+ -	+ -
30 Vol.-% Xylol				FAM-Prüflichigkeit A		+ +	+ +
DIBt-Nr. 4b: gemäß TRbF 401/2,		+ +	+ +	FAM-Prüflichigkeit B		+ +	+ +
Abs. 3.1.8				Flusssäure	5 %	+ +	+ +
DIBt-Nr. 5: 48 Vol.-% Isopropanol		+ +	+ +	Heizöl EL		+ +	+ +
48 Vol.-% Methanol				Hexafluorkieselsäure	10 %	+ +	+ +
4 Vol.-% Wasser				n-Heptan		+ +	+ +
DIBt-Nr. 5a: Methanol		+ +	- +	n-Hexan		+ +	+ +
DIBt-Nr. 6: Trichlorethylen		+ -	- -	Hydrauliköl Donax TM		+ +	+ +
DIBt-Nr. 6b: Monochlorbenzol		+ -	+ -	Isooctan		+ +	+ +
DIBt-Nr. 7: 50 Vol.-% Ethylacetat		+ +	+ +	Kaliumhydroxid	20 %	- +	- -
50 Vol.-% Methylisobutylketon				p-Kresol gwL		(+) +	(+) -
DIBt-Nr. 7a: 50 Vol.-% Acetophenon		+ -	+ -	Methylamin		+ -	- -
50 Vol.-% Salicylsäuremethylester				Methylethylketon		+ +	- +
DIBt-Nr. 8: Formaldehyd	35 %	+ +	+ +	Milchsäure	10 %	+ +	+ +
DIBt-Nr. 9: Essigsäure	10 %	+ +	- (+)	Mineralöl SAE 5 W 50 Shell		+ +	+ +
DIBt-Nr. 9a: 50 Vol.-% Essigsäure		+ +	+ -	Monochloressigsäure	10 %	+ +	+ -
50 Vol.-% Propionsäure				Natriumcarbonat	20 %	+ +	+ +
DIBt-Nr. 10: Schwefelsäure	20 %	+ +	+ +	Natriumhypochlorid	5 %	+ +	- +
DIBt-Nr. 11: Natronlauge	20 %	(+) +	- -	Natriumhypochlorid	5 %	+ +	- +
DIBt-Nr. 12: Natriumchlorid	20 %	+ +	+ +	n-Nonan		+ +	+ +
DIBt-Nr. 13: 30 Vol.-% n-Butylamin		+ +	+ -	Ottokraftstoff 95 - 98 OZ		+ +	+ +
35 Vol.-% Dimethylanilin				Oxalsäure g.w.L.		+ +	+ +
35 Vol.-% Triethanolamin				Phenol g.w.L.		+ +	+ -
DIBt-Nr. 14.1: 2 Gew.-% Marlophen		+ +	+ +	Phosphorsäure	20 %	+ +	- +
3 Gew.-% Protectol				Ricinusöl		+ +	+ +
95 Gew.-% Wasser				Salpetersäure	10 %	+ +	- (+)
DIBt-Nr. 14.2: 2 Gew.-% Marlupal 013/80		+ +	+ +	Salzsäure	10 %	+ +	- +
3 Gew.-% Texapon N 40				Schwefelsäure	40 %	+ +	+ +
95 Gew.-% Wasser				Tetrafluoroborsäure	20 %	+ +	- (+)
DIBt-Nr. 15a: Tetrahydrofuran		+ +	+ +	Toluol		+ (+)	+ -
Aceton		+ +	- +	Trichlortrifluoethan		+ +	+ +
Ameisensäure	10 %	+ +	- (+)	Triethylamin		+ +	+ +
Ammoniaklsg.	10 %	+ +	- (+)	Xylol		+ +	+ +
Anilin g.w.L.		+ +	+ -	Zitronensäure g.w.L.		+ +	+ +
Anilin 10 % in Ethanol	10 %	+ +	+ -				

<sup>1)</sup> bei abweichenden Konzentrationen Rücksprache erforderlich

<sup>2)</sup> ACO Polymerbeton P = Polymerbeton mit Polyesterharz als Bindemittel  
Ausführung mit Vinylesterharz als Bindemittel bei besonders aggressiven  
Medien auf Anfrage lieferbar!

<sup>3)</sup> vorübergehende Einwirkung, Beseitigung innerhalb 72 Stunden

<sup>4)</sup> Dauerbelastung 42 Tage in Anlehnung an Bau- und Prüfgrundsätze des DIBt  
g.w.L. gesättigte wässrige Lösung  
+ beständig

(+) bedingt beständig, Rücksprache erforderlich

- unbeständig, Rücksprache erforderlich

Unsere anwendungstechnische Beratung in Wort, Schrift und durch Versuche erfolgt nach bestem Wissen, gilt jedoch nur als unverbindlicher Hinweis, auch in Bezug auf etwaige Schutzrechte Dritter, und befreit Sie nicht von der eigenen Prüfung der von uns gelieferten Produkte auf ihre Eignung für die beabsichtigten Verfahren und Zwecke. Anwendung, Verwendung und Verarbeitung der Produkte erfolgen außerhalb unserer Kontrollmöglichkeiten und liegen daher ausschließlich in Ihrem

Verantwortungsbereich. Sollte dennoch eine Haftung infrage kommen, so ist diese für alle Schäden auf den Wert der von uns gelieferten und von Ihnen eingesetzten Ware begrenzt. Selbstverständlich gewährleisten wir die einwandfreie Qualität unserer Produkte nach Maßgabe unserer Allgemeinen Geschäftsbedingungen.

## Hydraulische Vorteile des V-Querschnitts

Maßgeblichen Einfluss auf die hydraulische Leistungsfähigkeit einer Entwässerungsrinne hat die Kontur des Fließquerschnitts. In Kombination mit den glatten Innenoberflächen des ACO Polymerbetons bringt der V-Querschnitt erstaunliche Ergebnisse. Bei der Betrachtung der Regenereignisse der letzten Jahrzehnte lässt sich feststellen, dass ca. 85 % der Regenspenden im niedrigen Bereich liegen.

Um dieser Entwicklung Rechnung zu tragen, wurde der V-Querschnitt entwickelt. Der untere, engere Teil des Querschnitts sorgt schon bei wenig Wasser für deutlich höhere Fließgeschwindigkeiten und damit für einen optimierten Selbstreinigungseffekt. Gerade die Selbstreinigungskraft bei geringeren Regenspenden ist enorm wichtig, um dann bei einem

Starkregenereignis den vollen Abflussquerschnitt zur Verfügung zu haben. Dieses angepasste Entwässerungsprinzip hat sich bereits seit Jahrzehnten in der Kanalisationstechnik mit den sogenannten Eiprofilen bewährt. Diese Profile haben gerade bei geringer Wasserführung eine höhere Füllhöhe und somit eine höhere Fließgeschwindigkeit bei gleichem Fließquerschnitt.

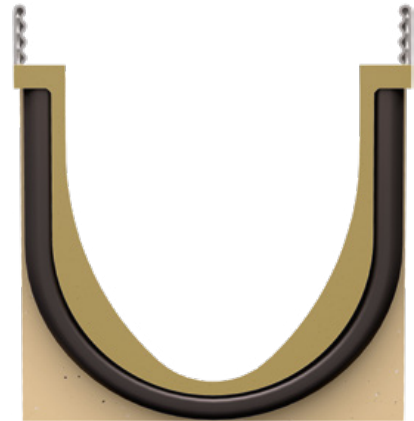
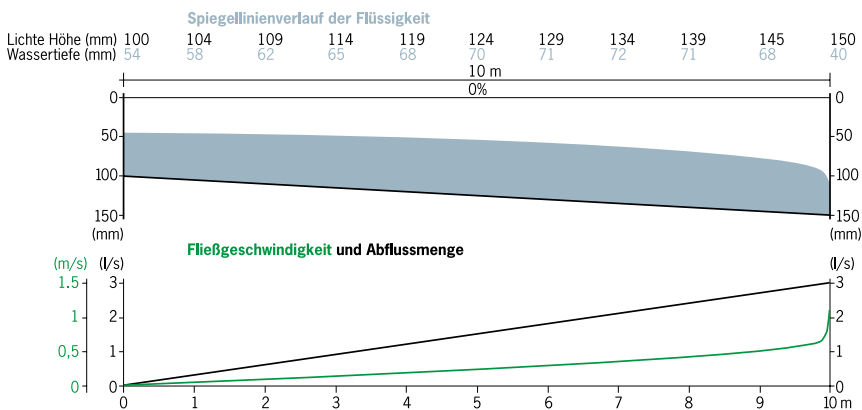



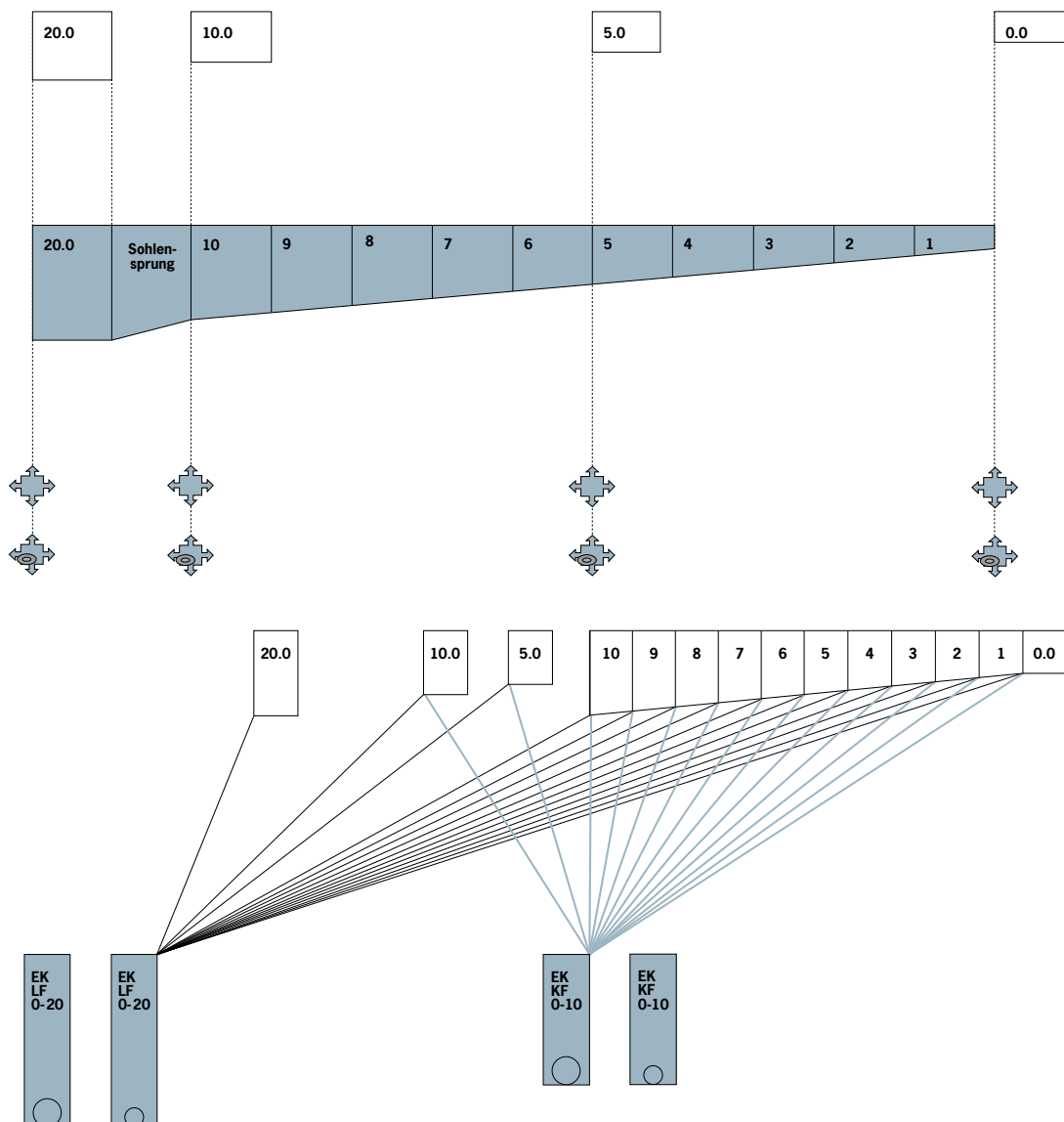

Der V-Querschnitt – verbesserte Hydraulik und Stabilität

Kunststoffentwässerungsrinnen von ACO haben vergleichbare hydraulische Eigenschaften wie das Pendant aus Polymerbeton, denn die bewährte Technik des V-Profiles wird auch für diese Rinnen verwendet.

## Systemstruktur am Beispiel Multiline V 100

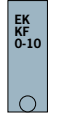
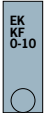

### Legende

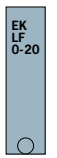
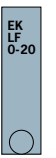
	1-m-Rinne Typ 0.0/5.0/10.0/20.0 Weitere Ausführungen mit Lippenlabyrinthdichtung (LLD) für senkrechten, flüssigkeitsdichten Rohranschluss: Typ LLD 0.0.2/5.0.2/10.0.2/20.0.2	
	1-m-Rinne mit 0,5% Gefälle Typ 1 – 10	
	0,5-m-Rinne mit Vorformung für Eck-, T-, Kreuzverbindung (Hinweis: Adapter für Eck-, T- und Kreuzverbindungen erforderlich) Typ 0.1/S.1/10.1/20.1	 
	0,5-m-Rinne mit Vorformung für Eck-, T-, Kreuzverbindung mit integrierter Lippenlabyrinthdichtung (LLD) für senkrechten, flüssigkeitsdichten Rohranschluss (Hinweis: Adapter für Eck-, T- und Kreuzverbindungen erforderlich) Typ LLD 0.2/5.2/10.2/20.2	 
		Einlaufkasten Kurzform 0,5 m Länge mit stufenlosem Anschluss der Höhen 0 – 10 und waagrechttem Ablauf DN/OD 110 oder 160 mit integrierter Lippenlabyrinthdichtung (nur für NW 100)
		Einlaufkasten Langform 0,5 m Länge mit stufenlosem Anschluss der Höhen 0 – 20 und waagrechttem Ablauf DN/OD 110 oder 160, mit integrierter Lippenlabyrinthdichtung

## Systemstruktur am Beispiel PowerDrain

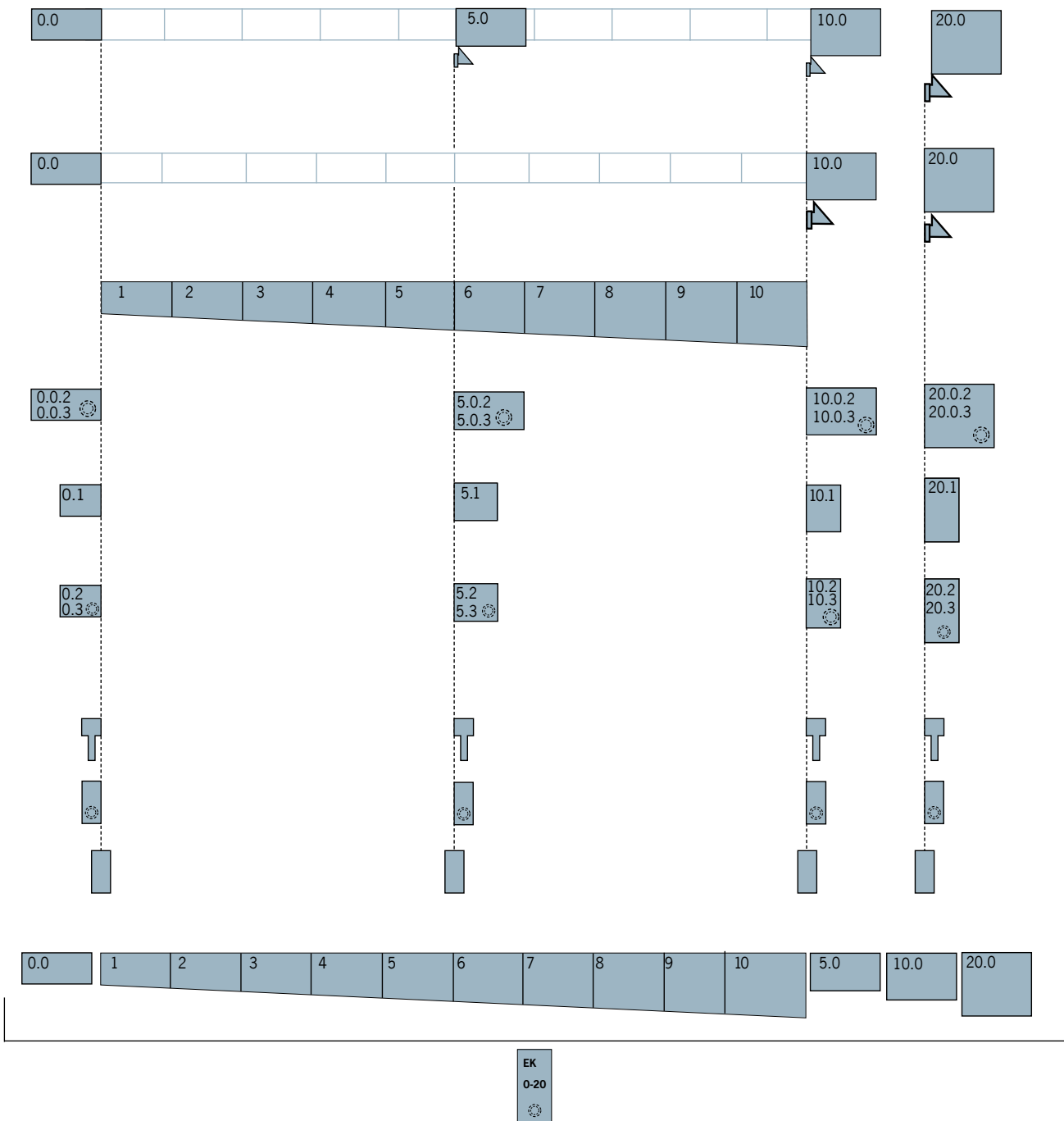

### Legende

- Systemstruktur ist über alle Nennweiten gleich
- Gefälle 1 – 10 bei allen Nennweiten
- Geländegefälle
- Sohlengefälle 1 – 10
- Stufengefälle 0.0, 5.0, 10.0, 20.0
- Flachrinnen

0.0.2  
0.0.3 1 m mit Lippenlabyrinthdichtung (LLD) oder eingegossenem PE-HD Rohrstutzen

0.1 0,5 m mit Vorformung

0.2  
0.3 0,5 m mit LLD oder eingegossenem PE-HD Rohrstutzen

Übergangsstück klein/groß

Adapter für Fließrichtungswechsel

Stirnwand mit LLD oder eingegossenem PE-HD Rohrstutzen

Kombistirnwand für Rinnenanfang/-ende

EK  
0-20 Einlaufkasten mit ausschneiderbarer Ausschnideschablone mit LLD DN/OD 110 oder 160 für Rinnenanfang/-ende oder mit eingegossenem PE-HD Rohrstutzen

# Verbrauch Dichtstoff für die Sicherheitsfalze (=SF) am Rinnenstoß

Artikelbezeichnung	1 Kartusche Dichtstoff 450 ml reicht für ca.	1 Dose Primer reicht für ca.	
<b>Rinntyp</b>			
V 100	0.0	16	120 SF
	5.0	14	
	10.0	12	
	15.0	10	
	20.0	9	
	Flach 6 cm	38	
	Flach 8 cm	30	
	Flach 10 cm	24	
V 150	0.0	11	100 SF
	5.0	10	
	10.0	9	
	15.0	8	
	20.0	7	
	Flach 12 cm	17	
V 200	0.0	8	80 bis 100 SF
	5.0	8	
	10.0	7	
	15.0	6	
	20.0	6	
V 300	0.0	5	60 bis 80 SF
	5.0	5	
	10.0	5	
	15.0	4	
	20.0	4	
V 400	0.0	2	40 SF
V 500	0.0	2	30 SF
V 75/100 P	0.0	16	120 SF
	5.0	13	
	10.0	11	
	20.0	8	
V 125/150 P	0.0	10	100 SF
	5.0	9	
	10.0	8	
	20.0	7	
	Flach 10 cm	16	
V 175/200 P	0.0	8	80 bis 100 SF
	5.0	7	
	10.0	6	
	20.0	5	
	Flach 12 cm	13	
V 275/300 P	0.0	5	
	5.0	5	
	10.0	4	
	20.0	4	
RD 100 V	0.0	6	120 SF
	20.0	1	
RD 200 V – LAU	0.0	2	120 SF
	20.0	1	
RD 300		1	25 SF

# Dienstleistungen

## Werkseitiges Verkleben von Stirnwänden und Einlaufkästen

Leistung	VPE/Stk.	EUR/Stk.
Verkleben NW 100/150 (inkl. Polyesterklebmasse)	1	41,25
Verkleben NW 200/300 (inkl. Polyesterklebmasse)	1	49,00

## ACO DRAIN® Zuschnitte und Bohrungen

nach technischer Prüfung, Preise gelten für Multiline, PowerDrain, KerbDrain sowie Monoblock Nennweite 100

Leistung	VPE/Stk.	EUR/Stk.
Schneiden eines Rinnenelements auf Baulänge, pro Schnitt, NW 100	1	70,50
Schneiden eines Rinnenelements auf Baulänge, pro Schnitt, NW 150	1	90,75
Schneiden eines Rinnenelements auf Baulänge, pro Schnitt, NW 200	1	123,25
Schneiden eines Rinnenelements auf Baulänge, pro Schnitt, NW 300	1	197,25
Schneiden eines Rinnenelements auf Gehrung (45°), pro Schnitt, NW 100	1	79,25
Schneiden eines Rinnenelements auf Gehrung (45°), pro Schnitt, NW 150	1	126,50
Schneiden eines Rinnenelements auf Gehrung (45°), pro Schnitt, NW 200	1	164,75
Schneiden eines Rinnenelements auf Gehrung (45°), pro Schnitt, NW 300	1	253,25
Bohren eines Rinnenelementes (nach Zeichnung)		
Bohrung DN/OD 70, DN/OD 110	1	43,50
Bohrung DN/OD 160	1	49,00
Bohrung DN/OD 200	1	61,50
andere Durchmesser auf Anfrage		

**Das Schneiden von Rosten auf Länge/Gehrung auf Anfrage.  
Für Maschenroste empfehlen wir das bauseitige Zuschneiden.**

# Werkstoff NEXITE®

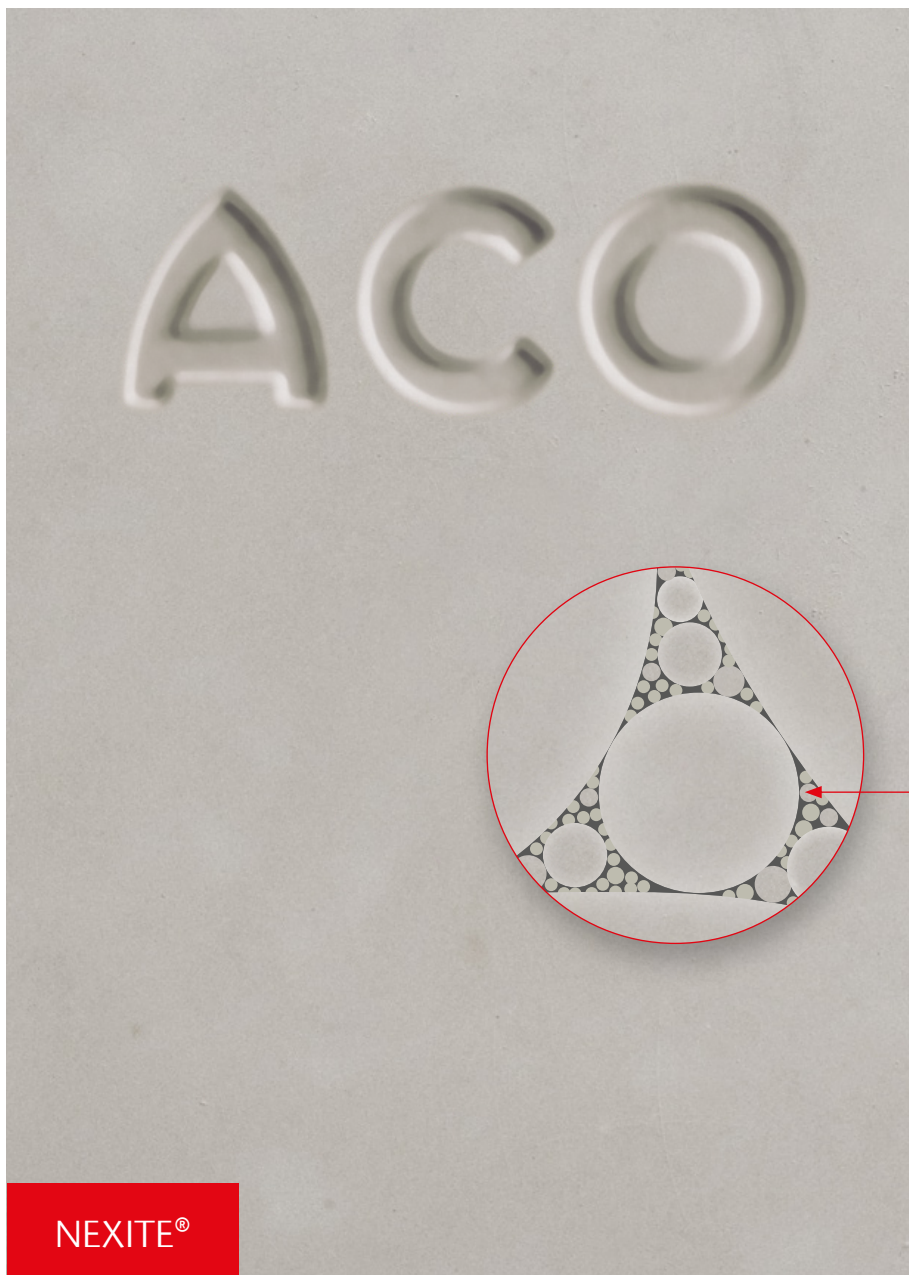

■ rein mineralische Feinstfüllstoffe mit optimaler Packungsdichte

## **NEXITE® Materialkenndaten**

- frost-, tausalz- und medienbeständig gemäß DIN EN 1433
- Druckfestigkeit > 90 N/mm<sup>2</sup>
- nicht brennbar
- umweltzertifiziert gemäß KIWA BRL 5070

Der neu entwickelte ACO Werkstoff NEXITE®, kurz NX, findet Verwendung in der ACO DRAIN® Entwässerungsrinne Multiline NX und verfügt aufgrund seines hohen Anteils an mineralischen Feinstfüllstoffen über eine hohe Packungsdichte für besondere Festigkeit und Belastbarkeit.

Die Bindemittel werden entsprechend der europäischen Richtlinie REACH zum Schutz der menschlichen Gesundheit und Umwelt eingesetzt. Dadurch unterstützen NEXITE® Produkte nachhaltiges Bauen in den Bereichen GaLaBau, Verkehrswege und Ingenieurbauwerke sowie Schwerlast.

NEXITE® ist zu 100 % recycelbar und kann in den natürlichen Stoffkreislauf zurückgeführt werden.



Online-Informationen  
[www.aco.de/nexite](http://www.aco.de/nexite)

## Qualität beginnt

## beim Werkstoff

„Als Marktführer ist ACO der Innovation verpflichtet. NEXITE® ist aufgrund seiner hohen Packungsdichte extrem standhaft gegenüber Druckbelastungen durch den Verkehr und Angriffen durch Umwelteinflüsse, wie verschmutztes Oberflächenwasser. Durch die KIWA, einen weltweit anerkannten Spezialisten für die Zertifizierung von Baustoffen und Bauprodukten, wurde NEXITE® umweltzertifiziert.“

Mit NEXITE® haben wir die ACO Multimaterialkompetenz zukunftsgerichtet ausgebaut und die ACO DRAIN® Familie um eine Materialvariante erweitert. NEXITE®. Beton. Rinnen weitergedacht“

Sebastian Danckert-Ebens  
Geschäftsführer ACO GmbH



# NEXITE

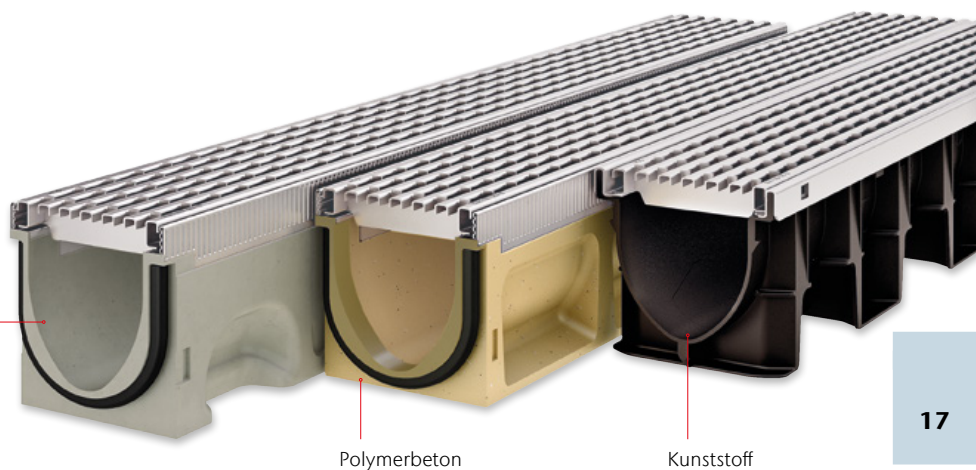



# Werkstoff Kunststoff

Bauelemente aus Kunststoff bieten die größtmögliche Gestaltungsfreiheit in Form und Funktion. Dieses Potenzial nutzen wir, um aufwendige Werkstoffkombinationen und Fügevorgänge zu vermeiden und an ihrer Stelle intelligente Lösungen „aus einem Guss“ zu entwickeln. Die bei ACO verwendeten Kunststoffe zeichnen sich ebenso durch ihre hohe Bruchfestigkeit aus wie durch ihre hervorragende Beständigkeit gegen Umwelteinflüsse. Einfache Bearbeitungsmöglichkeiten und das niedrige Gewicht begründen die überragende Benutzerfreundlichkeit unserer Kunststofflösungen.



Kunststoff

Innovativ und flexibel

## Werkstoff-Know-how und Fertigungstechnologie

### Recyclingfähigkeit

ACO Kunststoffrinnen sind zu 100% recyclingfähig und werden zum größten Teil aus Recyclingmaterial hergestellt. Dies schont die Umwelt und hält die Kosten für den Endverbraucher so gering wie möglich.

### Oberflächengüte

Die selbst im Vergleich zu Polymerbeton besonders glatte Oberfläche verleiht dem Wasser eine hohe Strömungsgeschwindigkeit und verhindert das Anhaften von Schmutzpartikeln. Dadurch werden Geruchsemissionen vermieden.

### Undurchlässigkeit

Die porenfreie Oberfläche verhindert das Eindringen von Wasser und vielen anderen Flüssigkeiten.

### Gewicht

ACO Kunststoffrinnen und -roste besitzen ein extrem geringes Bauteilgewicht, wodurch sich folgende Vorteile ergeben: leichte Montage und Handhabung, geringe Transportkosten, einfache Lagerhaltung.

### Korrosionsbeständig

Langlebigkeit durch Korrosionsbeständigkeit.

### Bruchsicher

Die eingesetzten Kunststoffe besitzen eine sehr hohe Schlagzähigkeit, gepaart mit einer exzellenten Festigkeit. Aufgrund dieser Eigenschaften sind die ACO Kunststoffrinnen außerordentlich bruchsicher.

### Chemikalienbeständig

Die verwendeten Kunststoffe weisen eine gute Chemikalienbeständigkeit auf und können daher in vielen Bereichen eingesetzt werden.



ACO Kunststoffproduktion in Büdelsdorf/Rendsburg



XtraPoint



Combipoint PP

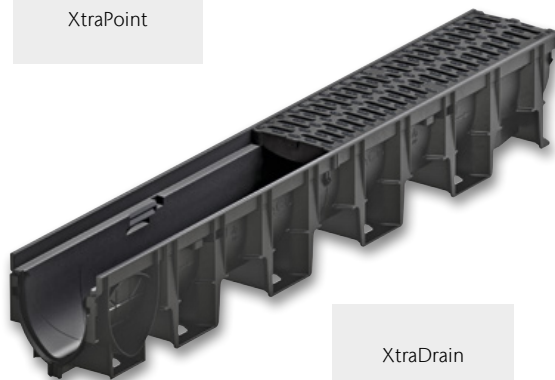

XtraDrain

# Werkstoff Gusseisen

Qualität und Zuverlässigkeit:

Gussprodukte des ACO Programmes werden in der unternehmenseigenen Gießerei ACO Guss GmbH hergestellt. Sie unterliegen strengen Qualitätskontrollen. Die Produktion wird vom Materialprüfamt Kaiserslautern nach einschlägigen Normen fremdüberwacht.



Qualität für alle Ansprüche

## ACO Gießereitechnik auf höchstem Niveau

### ACO Guss – für alle Ansprüche die richtige Qualität

Wenn handwerkliches Können bei ACO gefragt ist, greifen wir selbstbewusst auf viele Generationen fundierter Gießereierfahrung zurück – und kombinieren sie mit modernster Technologie. Mit modernen Mittelfrequenz-Schmelzbetrieben an unseren Standorten produzieren wir Grauguss mit Lamellengraphit sowie Sphäroguss mit Kugelgraphit. Bereits vor der eigentlichen Fertigung des Gussteils werden am Computer Gieß- und Erstarrungssimulationen vorgenommen, um das technische Design und den Fertigungsprozess zu optimieren. ACO Know-how, gepaart mit der langjährigen Erfahrung eines Marktführers, zeichnet unsere Produkte für den Tiefbau sowie die Haus- und Entwässerungstechnik aus. Die Produkte sind von hervorragender Qualität, die Gebrauchseigenschaften werden ständig verbessert.

### Was ist der bessere Werkstoff?

Beim Kanalguss hat sich sowohl Gusseisen mit Lamellengraphit (Grauguss GG) EN-GJL nach DIN EN 1561 als auch Gusseisen mit Kugelgraphit (Kugelgraphitguss GGG) EN-GJS nach DIN EN 1563 bewährt.

Beide Werkstoffe zeichnen sich durch hohe Korrosionsbeständigkeit und nahezu unbegrenzte Formgebungsmöglichkeiten aus. Grauguss hat aufgrund seiner Gefügestruktur hervorragende dämpfende Eigenschaften. Kugelgraphitguss weist im Vergleich zu Grauguss wesentlich höhere Festigkeits- und Dehnungswerte auf. Er eignet sich deshalb besonders für Anwendungsbereiche, in denen hoch belastete Teile mit geringem Eigengewicht gefordert werden. Beide Werkstoffe haben also werkstoffspezifische Vorteile. Die Frage lautet deshalb nicht: „Was ist der bessere Werkstoff?“, sondern: „Was ist für den jeweiligen Anwendungsfall der optimale Werkstoff?“ ACO kann in eigenen Gießereien mit Schmelzanlagen auf neuestem technischen Stand beide Werkstoffe herstellen und verarbeiten.



Moderne Mittelfrequenz-Induktions-Schmelzöfen, ACO Kaiserslautern

### Gusseisen mit Lamellengraphit (Grauguss GG) EN-GJL nach DIN EN 1561

- Hohe Korrosionsbeständigkeit gegen Abwasser, Taumittel und sonstige Umwelteinflüsse
- Hohe Druckfestigkeit 600 bis 1.080 N/mm<sup>2</sup>
- Optimale Dämpfungseigenschaften
- Zugfestigkeit 100 bis 350 N/mm<sup>2</sup>
- Geringe Bruchdehnung, geringe elastische Verformung
- Aufgrund dieser Eigenschaften ist Grauguss der ideale Werkstoff für Rahmen von Schachtabdeckungen und Aufsätzen.

### Gusseisen mit Kugelgraphit (Kugelgraphitguss GGG) EN-GJS nach DIN EN 1563

- Hohe Korrosionsbeständigkeit gegen Abwasser, Taumittel und sonstige Umwelteinflüsse
- Hohe Druckfestigkeit 700 bis 1.150 N/mm<sup>2</sup>
- Mäßige Dämpfungseigenschaften
- Hohe Zugfestigkeit 350 bis 900 N/mm<sup>2</sup>
- Große Bruchdehnung, große elastische Verformung
- Aufgrund dieser Eigenschaften ist Kugelgraphitguss der optimale Werkstoff für hochbelastbare Deckel und Roste von Schachtabdeckungen und Aufsätzen mit geringem Gewicht.

## „Naturbelassener“ Guss

Umweltschutz ist ein Thema dem sich niemand verschließen kann, auch Hersteller von Schachtabdeckungen und Aufsätzen für die Entwässerung von Verkehrsflächen nicht. Produkte für die Entwässerung von Verkehrsflächen werden in der Regel aus Gusseisen hergestellt.

Gusseisen hat sich als Werkstoff im Bereich der Verkehrsflächenentwässerung seit Jahrzehnten bewährt. Dies ist nicht zuletzt auf seinen hohen Korrosionswiderstand zurückzuführen. Stahl eignet sich aufgrund seiner Verform- und Schweißbarkeit eher für Sonderabdeckungen in kleinen Stückzahlen.

Im Vergleich zu Gusseisen haben üblicherweise verwendete Baustähle jedoch einen deutlich niedrigeren Korrosionswiderstand. Um kurzfristige Schäden und Schwächung der Konstruktion durch Korrosion zu vermeiden ist beim Einsatz von Stahl im Entwässerungsbereich ein wirksamer Korrosionsschutz durch Beschichtung entscheidend. Ungünstig dabei ist: Bei Verwendung von beschichteten Schachtabdeckungen und Aufsätzen sind Schäden an der Beschichtung praktisch unvermeidbar. Die Schutzwirkung einer Beschichtung kann nur so gut wie die schwächste Stelle dieser sein, d. h. zur Erhaltung eines effektiven Korrosionsschutzes ist eine kontinuierliche Überwachung der Schutzschicht und Beseitigung von Beschädigungen durch Nachbesserungen erforderlich. Dies erhöht den Wartungsaufwand erheblich. Im Gegensatz dazu bildet sich nach anfänglichem „Anrosten“ bei Gusseisen bei der oberflächlichen Oxidation eine Schutzschicht die haupt-

sächlich auf Graphit und Perlit beruht. Diese Schutzschicht verhindert das weitere Eindringen von Rost. Auch gegen äußere Einflüsse, wie z. B. Salzlösungen, die im Winter durch den Einsatz von Streusalz entstehen, ist Gusseisen praktisch unempfindlich. Eine Beschichtung aus Gründen des Korrosionsschutzes ist somit nicht erforderlich!

Die Beschichtung von Schachtabdeckungen und Aufsätzen aus Gusseisen für die Entwässerung von Verkehrsflächen hat somit nur eine optische Funktion.

Wird aus optischen Gründen eine Beschichtung aufgebracht, ist zu beachten, dass diese insbesondere im Bereich der Verkehrsfläche nicht dauerhaft ist und in regelmäßigen Abständen erneuert werden sollte, um die Optik zu erhalten. Ein Verzicht schont somit nicht nur die Umwelt sondern reduziert zudem die Unterhaltskosten.

Der Verzicht auf eine Oberflächenbeschichtung von Gusseisernen Schachtabdeckungen und Aufsätzen für die Entwässerung von Verkehrsflächen ist normkonform, siehe dazu auch z. B. DIN EN124, DIN 1229, DIN 19584 usw. Beschichtungen aus optischen Gründen sind bei Entwässerungsgegenständen aus Gusseisen eher die Ausnahme. Für den Fall der Verwendung von Beschichtungen aus optischen Gründen sind bei gütegeschützten Produkten nach der Güterrichtlinie RAL GZ 692 dabei keine Farben und Lacke mit wassergefährdenden Stoffen zulässig. Ein zertifiziertes Umweltmanagementsystem nach DIN EN ISO 14001 ist unabdingbar!

# Werkstoff Stahl/Edelstahl

Sowohl die Verarbeitung von Stahl als auch von Edelstahl ist eine Kernkompetenz von ACO in den verschiedenen Produktionsstätten der ACO Gruppe weltweit. Hohe Investitionssummen stellen sicher, dass unsere Produktionsstätten stets auf dem neuesten Stand der Technik sind. Die hohe Qualifikation der Facharbeiter sorgt für eine hochwertige Produktqualität. Eigene Anlagen zum Oberflächenschutz sowie zur Oberflächenveredelung kommen unter anderem bei der Produktion der ACO Drainlock Roste zum Einsatz.



Stahl/Edelstahl

Anspruchsvolle Bauteile

## Verzinkter Stahl

Der Korrosionsschutz von verzinkten Stahlbauteilen ist neben der Dicke der Zinkschicht auch von vielen äußeren Einwirkungen abhängig: direkter Kontakt mit kalkhaltigen oder zementgebundenen Stoffen (z. B. Beton, Estrich oder Vergussmörtel) zerstört und löst die Zinkschicht allmählich auf. Kondenswasser (Schwitzwasser) greift Zink und verzinkte Oberflächen ebenfalls an und kann zur Korrosion der Zinkschicht selbst führen, auch bekannt als Weißrost.

## Edelstahl

Selbst bei sogenannten nichtrostenden Stählen (Edelstahl) kann es zu verschiedenen Arten von Korrosion kommen. In Verbindung mit unedleren Metallen ist die Möglichkeit von Kontaktkorrosion gegeben. Besonders in überdachten Bereichen kann durch Fremdatome aus der Umgebungsluft Korrosion entstehen, wenn diese nicht selbstständig durch Regenwasser regelmäßig abgespült werden. Die Auswahl der passenden Materialgüte ist unbedingt in Abhängigkeit der Umwelteinflüsse zu wählen. Die gängigste nichtrostende Stahlsorte ist WNr. 1.4301 (X5CrNi18-10), auch V2A genannt. Dieser Edelstahl ist jedoch unbeständig gegenüber Chloridionen. Bei häufigem Kontakt mit Streusalz oder Einsatz in Schwimmbädern oder in Meeresumgebung eignet sich WNr. 1.4401 (X5CrNi-Mo17-12-2), auch V4A genannt, besser.

# Werkstoff Beton

Im Bereich des Behälterbaus für die Abscheide- und Entwässerungstechnik spielt der Werkstoff Beton eine entscheidende Rolle. ACO Behälter für die Entwässerungstechnik werden aus einem hoch wasserundurchlässigen Beton gefertigt, besitzen eine sehr hohe Widerstandsfähigkeit und Standsicherheit.



Beton

Langlebig und sicher

## Lösungen für die Entwässerung und Behandlung von Wasser

Die Behälter können als Abscheider, Pumpstation, Havariesystem oder Sonderschacht eingesetzt und auch zusätzlich mit einer Kunststoffbeschichtung oder -auskleidung versehen werden. ACO Behälter aus Beton sind somit eine langlebige Lösung für die Entwässerung und Behandlung von Wasser.

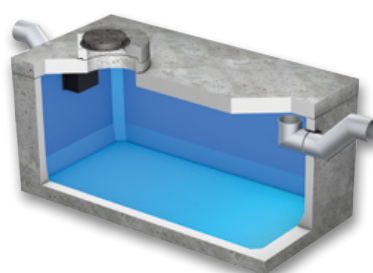

Havariesystem

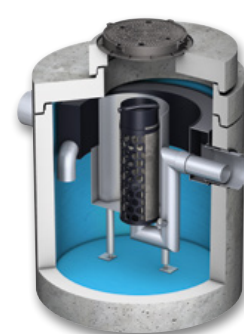

Abscheider

# Klassen

Entsprechend der Verwendung werden Rinnen bzw. Aufsätze und Abdeckungen in verschiedene Klassen eingeteilt.

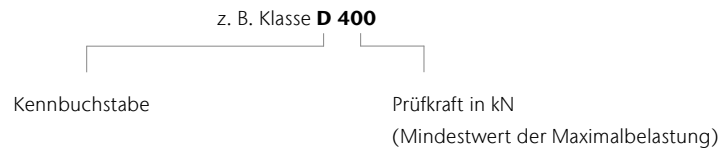

## Linienentwässerung

### Definition der Klassen nach DIN EN 1433

	Klasse A 15 <sup>1)</sup>	Verkehrsflächen, die ausschließlich von Fußgängern und Radfahrern benutzt werden, und vergleichbare Flächen, z. B. Grünflächen
	Klasse B 125 <sup>1)</sup>	Gehwege, Fußgängerbereiche und vergleichbare Flächen, PKW-Parkflächen und Parkdecks
	Klasse C 250 <sup>1)</sup>	Im Bordrinnenbereich von Straßen, Gehwegen und Seitenstreifen von Straßen
	Klasse D 400 <sup>1)</sup>	Fahrbahnen von Straßen, auch Fußgängerstraßen, Parkflächen und vergleichbare befestigte Verkehrsflächen (z. B. BAB-Parkplätze)
	Klasse E 600 <sup>1)</sup>	Nicht öffentliche Verkehrsflächen, die mit besonders hohen Radlasten befahren werden, z. B. Verkehrswege in Industriebetrieben
	Klasse F 900 <sup>1)</sup>	Besondere Flächen, z. B. Flugbetriebsflächen von Verkehrsflughäfen

## Abdeckungen und Aufsätze

### Zuordnung der Klassen zu den Einbaustellen gemäß DIN EN 124-1

	Gruppe 1 (mindestens Klasse A 15) <sup>2)</sup>	Verkehrsflächen, die ausschließlich von Fußgängern und Radfahrern benutzt werden können
	Gruppe 2 (mindestens Klasse B 125) <sup>2)</sup>	Gehwege, Fußgängerzonen <sup>1)</sup> und vergleichbare Flächen, Pkw-Parkflächen und Pkw-Parkdecks
	Gruppe 3 (mindestens Klasse C 250) <sup>2)</sup>	Für Aufsätze im Bordrinnenbereich, der, gemessen ab Bordsteinkante, maximal 0,5 m in die Fahrbahn und 0,2 m in den Gehweg hineinreicht
	Gruppe 4 (mindestens Klasse D 400) <sup>2)</sup>	Fahrbahnen von Straßen (auch Fußgängerstraßen), Seitenstreifen von Straßen und Parkflächen, die für alle Arten von Straßenfahrzeugen zugelassen sind
	Gruppe 5 (mindestens Klasse E 600) <sup>2)</sup>	Flächen, die mit hohen Radlasten befahren werden, z. B. Dockanlagen, Flugbetriebsflächen
	Gruppe 6 (mindestens Klasse F 900) <sup>2)</sup>	Flächen, die mit besonders hohen Radlasten befahren werden, z. B. Flugbetriebsflächen

<sup>1)</sup>Prüfkraft (kN) nach DIN EN 1433

<sup>2)</sup>Bereich, der dem Fußgängerverkehr vorbehalten ist und zum Zweck der Versorgung oder Reinigung oder in Notfällen gelegentlich befahren wird.

# DIN EN 124 Ausgabe September 2015

Gegenüber der DIN EN 124 Ausgabe August 1994 besteht die DIN EN 124 Ausgabe September 2015 aus sechs Teilen.

Teil 1 enthält die allgemeinen Baugrundsätze und Leistungsanforderungen und die Teile 2 – 6 enthalten die Leistungsanforderungen an Abdeckungen und Aufsätze aus spezifischen Werkstoffen.

- DIN EN 124 – 1 Aufsätze und Abdeckungen für Verkehrsflächen
  - Definitionen, Klassifizierung, allgemeine Baugrundsätze, Leistungsanforderungen und Prüfverfahren
- DIN EN 124 – 2 Aufsätze und Abdeckungen für Verkehrsflächen
  - Aufsätze und Abdeckungen aus Gusseisen
- DIN EN 124 – 3 Aufsätze und Abdeckungen für Verkehrsflächen
  - Aufsätze und Abdeckungen aus Stahl oder Aluminiumlegierungen
- DIN EN 124 – 4 Aufsätze und Abdeckungen für Verkehrsflächen
  - Aufsätze und Abdeckungen aus Stahlbeton
- DIN EN 124 – 5 Aufsätze und Abdeckungen für Verkehrsflächen
  - Aufsätze und Abdeckungen aus Verbundwerkstoffen
- DIN EN 124 – 6 Aufsätze und Abdeckungen für Verkehrsflächen
  - Aufsätze und Abdeckungen aus Polypropylen (PP), Polyethylen (PE) oder weichmacherfreiem Polyvinylchlorid (PVC-U)

Die EU-Kommission verweigert aus formalen Gründen die Zustimmung und hat die Normen bisher noch nicht im Amtsblatt der EU veröffentlicht. Anhang ZA in dem z. B. die Inhalte für die CE-Kennzeichnung, die damit verbundene Produktleistungserklärung und die Typprüfung geregelt sind tritt damit nicht in Kraft. Die CE-Kennzeichnung entfällt somit.



# Glossar

Abkürzung	Erklärung
A	Ampère (Einheit der elektrischen Stromstärke)
abZ	Allgemeine bauaufsichtliche Zulassung
BH	Bauhöhe
CEE-Stecker	Certification of Electrical Equipment (Zertifikat der internationalen Kommission für die Konformität elektrischer Betriebsmittel)
CP	Combipoint
CR	Chloropren-Kautschuk
DIN	Deutsches Institut für Normung
DN/OD	Diameter Nominal/Outer Diameter (Außendurchmesser)
EN	Europäische Normen
ET	Einzelteil
Ex	Explosion
FRW	Fließrichtungswechsel
Hz	Hertz (Masseinheit für technische Schwingungen)
KF	Kurzform
kN	Kilonewton (Masseinheit der Kraft)
KTL	Kathodische Tauchlackierung
kW	Kilowatt (Masseinheit der Leistung)
L	Lagerprogramm
LAU-Anlagen	Anlagen zum Lagern, Abfüllen und Umschlagen wassergefährdender Stoffe
LCD	Liquid Crystal Display (Flüssigkristallanzeige)
LED	Light Emitting Diode (Leuchtdiode)
LF	Langform
LFA	Leichtflüssigkeitsabscheider
LGA	Landesgewerbeanstalt Bayern
LLD	Lippenlabyrinthdichtung
LW	Lichte Weite
MPA	Material-Prüfungsanstalt
MW	Maschenweite
NBR-Kautschuk	NBR – Acrylnitril-Butadien-Kautschuk ist in erster Linie beständig gegen die Einwirkung von Mineralölen, insbesondere Hydraulikölen, Schmierfetten, Benzin
NS	Nominal Size (Nenngröße bei Abscheidern)
NW	Nennweite
O	Objektprogramm
Pal.	Palette
PE	Polyethylen
PE-HD	Polyethylen – high density (hohe Dichtigkeit)
PF	Pultform
PH	Potentia hydrogenii (Masszahl für alkalische Substanzen)
PN	Performance Number (Schmieröl-Qualität)
PP	Polypropylen
PVC	Polyvinylchlorid
PVC-U	Polyvinylchlorid Unplastified (häufig angewendeter Kunststoff ohne Weichmacher)
RAL	Gütezeichen des deutschen Instituts für Gütesicherung und Kennzeichnung

Abkürzung	Erklärung
RF	Rinnenform
RG	Rabattgruppe
RGB	Rot-Grün-Blau
Schutzart IP	Ingress Protection (Schutz-Klassifikation)
SDR	Standard Dimension Ratio (Klassifizierung von Kunststoffrohren, die das Verhältnis zwischen Außendurchmesser und Wanddicke eines Rohres wiedergibt)
SF	Linienentwässerungssysteme mit ACO Sicherheitsfalz-Prinzip (SF) zur Herstellung flüssigkeitsdichter Rinnenstränge, dauerelastisches Abdichten des ACO Sicherheitsfalzes mit Dichtstoff/Primer
SLW	Schwerlastwagen (SLW 60 = Schwerlastwagen 60 Tonnen)
SSA	Separationsstraßenablauf
VPE	Verpackungsmengeneinheit

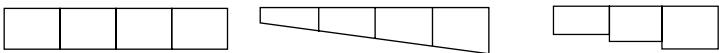
Begriff	Erklärung
TVO	Tankstellenverordnung
V	Volt
BEGU	ACO Bauteile mit Rahmen und Deckel aus Beton und Gusseisen
Drainlock	Schraublose Arretierung für die Klassen A 15 bis E 600
DUOPREN	Zweifache dauerhaft dämpfende Einlage, die in Deckel, Roste und Rahmen verliersicher eingebracht sind.
Gefällearten	 <p>Wasserspiegelgefälle/ Geländegefälle      Sohlengefälle als Eigengefälle im Rinnenboden 0,5 %      Sohlengefälle als Stufengefälle Höhendifferenz 2,5/5 cm</p>
„Naturbelassener“ Guss	Die Oberflächenbeschichtung von Gusseisen hat bei Schachtabdeckungen für den normalen Kanalisationsbereich und Aufsätzen für die Entwässerung von Verkehrsflächen nur kosmetische Funktion. Selbst gegen Salzlösungen infolge von Streusalz im Winter ist Gusseisen praktisch unempfindlich. Das liegt daran, dass Gusseisen bei Oberflächen-Oxidation eine wirksame Schutzschicht bildet, die eine weitere Materialzerstörung verhindert. Wir verzichten deshalb, insbesondere aus Gründen des Umweltschutzes, auf eine Beschichtung bei Abläufen und Schachtabdeckungen aus Gusseisen. Selbstverständlich entspricht der Verzicht auf eine Oberflächenbeschichtung der Gussteile den einschlägigen Normen. Eine schwarze Beschichtung kann nur in Sonderfällen gegen Mehrpreis angeboten werden.
Gusseisen EN-GJL	Gusseisen mit Lamellengraphit (Grauguss)
Gusseisen EN-GJS	Gusseisen mit Kugelgraphit (Sphäroguss)
PEWEPREN	Dauerhaft dämpfende Einlagen, die in Deckel, Roste oder Rahmen verliersicher eingebracht sind.
Powerlock	Schraublose Arretierung für den Schwerlastbereich D 400, E 600, F 900
Rückstausicher	Rückstausichere Schachtabdeckungen sind dicht gegen drückendes Wasser von unten und von oben. Die Dichtigkeit wird erreicht durch eine Dichtung zwischen Rahmen, Deckel und Verschluss. Die Verbindung Schacht/Abdeckung muss besonders sorgfältig ausgeführt werden. Die Abdeckung ist dem auftretenden Druck entsprechend auf dem Bauwerk zu verankern.
Tagwasserdicht	Tagwasserdichte Schachtabdeckungen verhindern, dass drucklos anfallendes Oberflächenwasser in das Schachtwerk gelangt.
WAS	Richtzeichnungen und Richtlinien für Brücken und sonstige Ingenieurbauwerke

# Übersetzungsliste

## Produktcode nach DIN EN 124-2 bis EN 124-6

Im Zuge der Überarbeitung der DIN EN 124 wurden in DIN EN 124-2 bis DIN EN 124-6 für Dokumentationszwecke neue Bezeichnungen für Abdeckungen und Aufsätze festgelegt. Dabei handelt es sich um einen Produktcode, der sich aus folgenden Elementen zusammensetzt:

Die einzelnen Elemente werden hintereinander durch die entsprechenden Kennungen beschrieben.

Nach der Normangabe sind die einzelnen Kennungen durch „-“ zu trennen.

Abdeckung – EN 124-2 – D400 – 2/2 – 610 – W – CR – +R

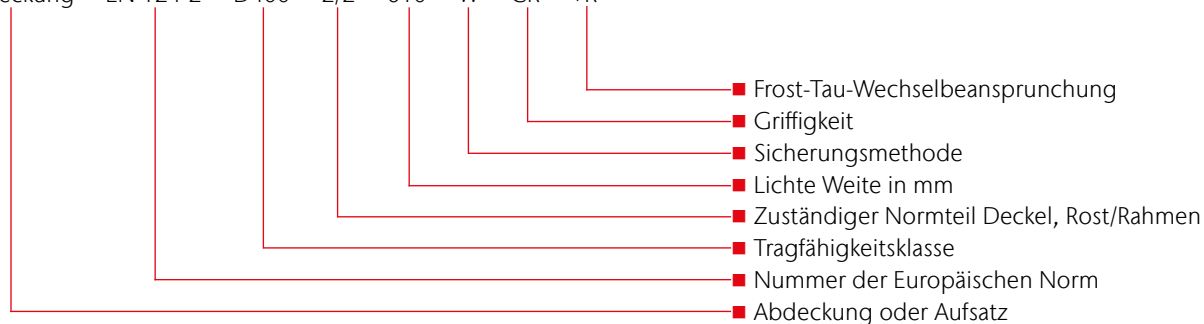

### Beispielcode

**Abdeckung – EN 124-2 – D400 – 2/2 – 610 – W – CR – +R**

### Erläuterung

Abdeckung Klasse D 400, lichte Weite 610, BEGU-Deckel nach EN 124-2 (gesichert nach flächenbezogener Masse), BEGU-Rahmen nach EN 124-2, beständig gegen Frost-Tau-Wechselbeanspruchung.

Artikel-Nr.	Produktcode	Artikel-Nr.	Produktcode
11873	Abdeckung EN 124-6-PP-B125-6/6-600-F-RP	89323	
11874		89324	
58453	Abdeckung EN 124-3-D400-GS-3/3-800-F-RP	89326	
58454	Abdeckung EN 124-3-D400-GS-3/3-1000-F-RP	89327	
58456	Abdeckung EN 124-3-D400-SS-3/3-1000-F-RP	89329	
58607	Abdeckung EN 124-3-B125-GS-3/3-800-F-RP	89330	
58611	Abdeckung EN 124-3-D400-SS-3/3-1000-F-RP	89332	
58711	Abdeckung EN 124-3-D400-GS-3/3-1000-F-RP	89333	
58713	Abdeckung EN 124-3-D400-SS-3/3-800-F-RP	89347	
58904	Abdeckung EN 124-3-D400-GS-3/3-800-F-RP	89348	
59303	Abdeckung EN 124-3-D400-SS-3/3-800-F-RP	89350	
59304	Abdeckung EN 124-3-D400-SS-3/3-1000-F-RP	89351	Aufsatz EN 124-2-D400-2/2-280-F-RP
59924	Abdeckung EN 124-3-D400-GS-3/3-1000-F-RP	89353	
59939	Abdeckung EN 124-3-D400-SS-3/3-1000-F-RP	89354	
69452	Aufsatz EN 124-2-D400-2/2-480-F-RP	89356	
85606		89357	
85607	Aufsatz EN 124-2-D400-2/2-480-F-W	89359	
85608		89360	
89111		89362	
89112	Aufsatz EN 124-2-C250-2/2-286-F-RP	89363	
89113		89365	
89114	Aufsatz EN 124-2-C250-2/2-486-F-RP	89366	
89115		89368	
89116	Aufsatz EN 124-2-D400-2/2-286-F-RP	89369	
89117		89401	
89118	Aufsatz EN 124-2-D400-2/2-486-F-RP	89402	Aufsatz EN 124-2-C250-2/2-286-F-RP
89301		89403	
89302		89404	Aufsatz EN 124-2-C250-2/2-486-F-RP
89304		89405	
89305		89406	Aufsatz EN 124-2-D400-2/2-286-F-RP
89306	Aufsatz EN 124-2-D400-2/2-280-F-RP	89407	
89307		89408	Aufsatz EN 124-2-D400-2/2-486-F-RP
89309		89440	Aufsatz EN 124-2-D400-2/2-286-F-RP
89310		89441	Aufsatz EN 124-2-D400-2/2-486-F-RP
89311		89442	Aufsatz EN 124-2-D400-2/2-286-F-RP
89312		89443	
89314		89450	
89315		89451	Aufsatz EN 124-2-D400-2/2-486-F-RP
89316	Aufsatz EN 124-2-D400-2/2-480-F-RP	89527	
89317		89528	
89318		210500	Abdeckung EN 124-2-D400-2/2-605-F-RP
89319		210501	Abdeckung EN 124-2-D400-2/2-605-F-RP

Artikel-Nr.	Produktcode	Artikel-Nr.	Produktcode
210503		210590	
210504		210591	
210505		210600	
210508		210601	Abdeckung EN 124-2-D400-2/2-605-F-RP
210510		210606	
210511		210607	
210512		210608	
210513		210609	
210514		210610	Aufsatz EN 124-2-C250-2/2-605-F-RP
210517		210611	
210520		210618	Abdeckung EN 124-2-F900-2/2-800-F-RP
210521	Abdeckung EN 124-2-D400-2/2-605-F-RP	210619	
210522		210650	
210523		210651	
210525		210652	
210526		210653	Abdeckung EN 124-2-D400-2/2-605-F-RP
210530		210654	
210531		210655	
210532		210660	
210533		210661	
210536		602814	Abdeckung EN 124-2-D400-2/2-605-F-W
210537		603956	Abdeckung EN 124-2-D400-2/2-605-F-RP
210540		603960	Abdeckung EN 124-2-D400-2/2-605-F-W
210541		604491	Abdeckung EN 124-2-D400-2/2-605-F-RP
210550		605196	Abdeckung EN 124-2-D400-2/2-605-W-CR
210551		605197	
210554	Abdeckung EN 124-2-F900-2/2-605-F-RP	605198	Abdeckung EN 124-2-D400-2/2-605-W-RP
210555		605199	Abdeckung EN 124-2-D400-2/2-605-W-RP
210556		606364	Aufsatz EN 124-2-D400-2/2-280-F-W
210557		606863	Abdeckung EN 124-2-D400-2/2-605-W-CR
210560		606864	
210561		607178	Abdeckung EN 124-2-D400-2/2-800-F-RP
210563		607637	Aufsatz EN 124-2-D400-2/2-480-F-W
210564		1015015	Abdeckung EN 124-3-D400-GS-3/3-800-F-RP
210568		1015017	Abdeckung EN 124-3-D400-GS-3/3-1000-F-RP
210569	Abdeckung EN 124-2-D400-2/2-605-F-RP	1015026	Abdeckung EN 124-3-D400-SS-3/3-800-F-RP
210570		1015028	Abdeckung EN 124-3-D400-SS-3/3-1000-F-RP
210571		1200475	Aufsatz EN 124-2-C250-2/2-286-F-RP
210572		1200476	Aufsatz EN 124-2-D400-2/2-286-F-RP
210573		1201558	Aufsatz EN 124-2-C250-2/2-486-F-RP
210580		1201559	Aufsatz EN 124-2-D400-2/2-486-F-RP
210581		1203476	Aufsatz EN 124-2-D400-2/2-280-F-RP

Artikel-Nr.	Produktcode
1203477	
1203800	Aufsatz EN 124-2-D400-2/2-480-F-RP
1204359	
1204360	
1204533	
1204534	
1204535	Abdeckung EN 124-2-D400-2/2-605-W-CR
1204543	
1204544	
1204596	
1204837	
1205327	Abdeckung EN 124-2-D400-2/2-605-W-RP
1206071	
1206072	Abdeckung EN 124-2-D400-2/2-605-F-RP
1206137	
1206138	Abdeckung EN 124-2-D400-2/2-605-W-CR
1206139	
1206140	Abdeckung EN 124-2-D400-2/2-605-F-RP
1206289	Abdeckung EN 124-2-D400-2/2-605-W-CR
1206385	Abdeckung EN 124-2-D400-2/2-602-F-RP
1206409	Abdeckung EN 124-2-D400-2/2-799-F-RP
1206460	
1206461	Abdeckung EN 124-2-D400-2/2-605-W-RP
1206726	
1206727	
1206728	Abdeckung EN 124-2-D400-2/2-605-W-CR
1206729	
1206730	
1206731	
1206732	
1206733	Abdeckung EN 124-2-D400-2/2-605-W-CR
1206734	
1206847	
1206848	Abdeckung EN 124-2-D400-2/2-605-W-RP
1206849	
1206850	Abdeckung EN 124-2-D400-2/2-605-W-CR
1206851	
1206852	
1206853	Abdeckung EN 124-2-D400-2/2-605-W-RP
1206854	
1206855	
1206857	Abdeckung EN 124-2-D400-2/2-605-F-RP

Artikel-Nr.	Produktcode
1206858	Abdeckung EN 124-2-D400-2/2-605-F-RP
1206859	
1206860	Abdeckung EN 124-2-D400-2/2-605-W-CR
1206861	
1206862	Abdeckung EN 124-2-D400-2/2-605-W-RP
1206878	
1206879	
1206880	Abdeckung EN 124-2-D400-2/2-605-W-CR
1206881	
1206882	
1206883	
1206884	
1206885	
1206886	Abdeckung EN 124-2-D400-2/2-605-W-RP
1206887	
1206888	
1206889	
1206890	
1206891	Abdeckung EN 124-2-D400-2/2-605-W-CR
1206892	
1206893	
1206894	Abdeckung EN 124-2-D400-2/2-605-W-RP
1206895	
1206896	
1206897	
1206898	Abdeckung EN 124-2-D400-2/2-605-F-RP
1206899	
1206900	
1206901	
1206902	Abdeckung EN 124-2-D400-2/2-605-W-CR
1206903	
1206904	
1206905	
1206906	Abdeckung EN 124-2-D400-2/2-605-W-RP
1206907	
1206908	
1206909	
1206910	Abdeckung EN 124-2-D400-2/2-605-W-CR
1206911	
1206912	
1206913	Abdeckung EN 124-2-D400-2/2-605-W-RP
1206914	

Artikel-Nr.	Produktcode	Artikel-Nr.	Produktcode
1206915	Abdeckung EN 124-2-D400-2/2-605-W-RP	1208488	
1206916		1208489	Aufsatz EN 124-2-D400-2/2-280-F-RP
1206917	Abdeckung EN 124-2-D400-2/2-605-W-CR	1208490	
1206918		1208491	
1206919		1208604	
1206920	Abdeckung EN 124-2-D400-2/2-605-W-RP	1208606	Aufsatz EN 124-2-D400-2/2-286-F-RP
1206921		1208603	
1206922		1208605	
1206923	Abdeckung EN 124-2-D400-2/2-605-W-CR	1209455	Abdeckung EN 124-2-D400-2/2-605-F-RP
1206924		1209456	
1206925	Abdeckung EN 124-2-D400-2/2-605-W-RP	1209143	Abdeckung EN 124-2-D400-2/2-800-F-RP
1206926		1209442	
1206927		0130.30.03	Abdeckung EN 124-2-D400-2/2-800-F-RP
1206928		1406.06.00	Abdeckung EN 124-2-B125-2/2-600-U
1206929		1406.06.01	Abdeckung EN 124-2-B125-2/2-600-CR
1206930		1406.06.02	Abdeckung EN 124-2-B125-2/2-600-F-CR
1206931	Abdeckung EN 124-2-D400-2/2-605-F-RP	1406.06.03	Abdeckung EN 124-2-B125-2/2-600-F-U
1206932		1407.07.50	Abdeckung EN 124-2-B125-2/2-750-U
1206933		1407.07.51	Abdeckung EN 124-2-B125-2/2-750-CR
1206934		1407.07.52	Abdeckung EN 124-2-B125-2/2-750-F-CR
1206935		1407.07.53	Abdeckung EN 124-2-B125-2/2-750-F-U
1206936		1407.07.5A	Abdeckung EN 124-2-B125-2/2-650-U
1206937		1407.07.5B	Abdeckung EN 124-2-B125-2/2-650-CR
1206939		1407.07.5C	Abdeckung EN 124-2-B125-2/2-650-F-CR
1206940	Abdeckung EN 124-2-D400-2/2-605-F-RP	1407.07.5D	Abdeckung EN 124-2-B125-2/2-650-F-U
1206941		1407.07.5V	Abdeckung EN 124-2-B125-2/2-650-U
1206942		1407.07.5W	Abdeckung EN 124-2-B125-2/2-650-CR
1206943		1407.07.5X	Abdeckung EN 124-2-B125-2/2-650-F-CR
1207587		1407.07.5Y	Abdeckung EN 124-2-B125-2/2-650-F-U
1207588	Aufsatz EN 124-2-D400-2/2-286-RP	1407.14.50	Abdeckung EN 124-2-B125-2/2-750-U
1207589		1407.14.51	Abdeckung EN 124-2-B125-2/2-750-CR
1207590		1407.14.52	Abdeckung EN 124-2-B125-2/2-750-F-CR
1207909	Aufsatz EN 124-2-C250-2/2-286-RP	1407.14.53	Abdeckung EN 124-2-B125-2/2-750-F-U
1207910		1407.16.0A	Abdeckung EN 124-2-B125-2/2-650-U
1207929		1407.16.0B	Abdeckung EN 124-2-B125-2/2-650-CR
1207930	Aufsatz EN 124-2-D400-2/2-486-RP	1407.16.0C	Abdeckung EN 124-2-B125-2/2-650-F-CR
1207931		1407.16.0D	Abdeckung EN 124-2-B125-2/2-650-F-U
1207932		1407.16.0V	Abdeckung EN 124-2-B125-2/2-650-U
1208209		1407.16.0W	Abdeckung EN 124-2-B125-2/2-650-CR
1208210	Aufsatz EN 124-2-D400-2/2-280-F-RP	1407.16.0X	Abdeckung EN 124-2-B125-2/2-650-F-CR
1208211		1407.16.0Y	Abdeckung EN 124-2-B125-2/2-650-F-U
1208212		1409.09.0A	Abdeckung EN 124-2-B125-2/2-800-U

Artikel-Nr.	Produktcode	Artikel-Nr.	Produktcode
1409.09.0B	Abdeckung EN 124-2-B125-2/2-800-CR	1507.16.0D	Abdeckung EN 124-2-D400-2/2-650-W-U
1409.09.0C	Abdeckung EN 124-2-B125-2/2-800-F-CR	1507.16.0V	
1409.09.0D	Abdeckung EN 124-2-B125-2/2-800-F-U	1507.16.0W	Abdeckung EN 124-2-D400-2/2-650-W-CR
1409.09.0V	Abdeckung EN 124-2-B125-2/2-800-U	1507.16.0X	
1409.09.0W	Abdeckung EN 124-2-B125-2/2-800-CR	1507.16.0Y	Abdeckung EN 124-2-D400-2/2-650-W-U
1409.09.0X	Abdeckung EN 124-2-B125-2/2-800-F-CR	1509.09.0A	Abdeckung EN 124-2-D400-2/2-800-W-U
1409.09.0Y	Abdeckung EN 124-2-B125-2/2-800-F-U	1509.09.0B	Abdeckung EN 124-2-D400-2/2-800-W-CR
1410.10.50	Abdeckung EN 124-2-B125-2/2-1050-U	1509.09.0C	
1410.10.51	Abdeckung EN 124-2-B125-2/2-1050-CR	1509.09.0D	Abdeckung EN 124-2-D400-2/2-800-W-U
1410.10.52	Abdeckung EN 124-2-B125-2/2-1050-F-CR	1509.09.0V	
1410.10.53	Abdeckung EN 124-2-B125-2/2-1050-F-U	1509.09.0W	Abdeckung EN 124-2-D400-2/2-800-W-CR
1410.10.5A	Abdeckung EN 124-2-B125-2/2-950-U	1509.09.0X	
1410.10.5B	Abdeckung EN 124-2-B125-2/2-950-CR	1509.09.0Y	Abdeckung EN 124-2-D400-2/2-800-W-U
1410.10.5C	Abdeckung EN 124-2-B125-2/2-950-F-CR	1510.10.50	Abdeckung EN 124-2-D400-2/2-1050-W-U
1410.10.5D	Abdeckung EN 124-2-B125-2/2-950-F-U	1510.10.51	Abdeckung EN 124-2-D400-2/2-1050-W-CR
1410.10.5V	Abdeckung EN 124-2-B125-2/2-950-U	1510.10.52	
1410.10.5W	Abdeckung EN 124-2-B125-2/2-950-CR	1510.10.53	Abdeckung EN 124-2-D400-2/2-1050-W-U
1410.10.5X	Abdeckung EN 124-2-B125-2/2-950-F-CR	1510.10.5A	Abdeckung EN 124-2-D400-2/2-950-W-U
1410.10.5Y	Abdeckung EN 124-2-B125-2/2-950-F-U	1510.10.5B	Abdeckung EN 124-2-D400-2/2-950-W-CR
1506.06.00	Abdeckung EN 124-2-D400-2/2-600-W-U	1510.10.5C	
1506.06.01	Abdeckung EN 124-2-D400-2/2-600-W-CR	1510.10.5D	Abdeckung EN 124-2-D400-2/2-950-W-U
1506.06.02		1510.10.5V	
1506.06.03	Abdeckung EN 124-2-D400-2/2-600-W-U	1510.10.5W	Abdeckung EN 124-2-D400-2/2-950-W-CR
1507.07.50	Abdeckung EN 124-2-D400-2/2-750-W-U	1510.10.5X	
1507.07.51	Abdeckung EN 124-2-D400-2/2-750-W-CR	1510.10.5Y	Abdeckung EN 124-2-D400-2/2-950-W-U
1507.07.52		4028.10.00	
1507.07.53	Abdeckung EN 124-2-D400-2/2-750-W-U	4028.20.00	Abdeckung EN 124-2-D400-2/2-800-F-RP
1507.07.5A	Abdeckung EN 124-2-D400-2/2-650-W-U	4028.30.00	
1507.07.5B	Abdeckung EN 124-2-D400-2/2-650-W-CR	4029.10.00	Abdeckung EN 124-2-D400-2/2-1260-F-CR
1507.07.5C		4256.39.00	Abdeckung EN 124-2-D400-2/2-610-F-CR
1507.07.5D	Abdeckung EN 124-2-D400-2/2-650-W-U	4256.49.00	
1507.07.5V		4258.59.00	Abdeckung EN 124-2-D400-2/2-608-F-CR
1507.07.5W	Abdeckung EN 124-2-D400-2/2-650-W-CR	4258.69.00	
1507.07.5X		4361.00.00	Abdeckung EN 124-2-D400-2/2-300-F-RP
1507.07.5Y	Abdeckung EN 124-2-D400-2/2-650-W-U	4365.00.00	Abdeckung EN 124-2-B125-2/2-250-F-RP
1507.14.50	Abdeckung EN 124-2-D400-2/2-750-W-U		
1507.14.51	Abdeckung EN 124-2-D400-2/2-750-W-CR		
1507.14.52			
1507.14.53	Abdeckung EN 124-2-D400-2/2-750-W-U		
1507.16.0A	Abdeckung EN 124-2-D400-2/2-650-W-U		
1507.16.0B	Abdeckung EN 124-2-D400-2/2-650-W-CR		
1507.16.0C			



# Preise, Fracht und Verpackung

Für Verkauf und Lieferung gelten ausschließlich unsere gültigen Allgemeinen Geschäftsbedingungen. Die in dieser Preisliste angegebenen Preise verstehen sich ohne Mehrwertsteuer und entsprechen den heutigen Kosten. Sofern sich die Transport- und / oder Verpackungskosten ändern, behalten wir uns vor, die am Liefertag gültigen Preise zu berechnen. Alle Preise sind unverbindliche Preisempfehlungen.

## Fracht- und Verpackungskosten

- Die Preise unserer jeweils gültigen Preisliste gelten ab Werk. Wir behalten uns vor, den Ort der Verladestelle und die Verpackungsart zu bestimmen.

### Standort

#### Rendsburg – Reith – Köln – Lahde – Dermbach

- Rabattgruppen: A1, A2, A3, AS, B1, BM, C1, CL, CP, D1, E1, E2, E3, E5, F1, FD, G1, H1, HA, I1, J2, K1, KD, L1, MB, ML, MP, MR, N1, O1, P1, P2, PD, Q2, S1, SP, SX, XD
- Sendungen ab einem Wert von 1.750,00 Euro Nettowarenwert liefern wir ab den Werken Rendsburg, Reith, Köln, Lahde und Dermbach frei Haus, ohne Abladen.
- Bei Aufträgen unterhalb von 1.750,00 Euro berechnen wir eine **Mindermengen- und Frachtpauschale** in Höhe von **85,00 Euro**.
- Bei Baustellenanlieferungen berechnen wir zusätzlich eine **Baustellenpauschale** in Höhe von **50,00 Euro**. In Abhängigkeit der Versandart, werden weitere Verpackungs- und Frachtzuschläge ab Werk berechnet.

#### Standort Aarbergen

- Rabattgruppen: E4, CT, MT, SA, SK, WB
- Sendungen ab dem Standort Aarbergen gelten grundsätzlich ab Werk.
- In Abhängigkeit der Versandart werden Frachtkosten, sowie Verpackungs- und Frachtzuschläge kalkuliert.

#### Standort Bürstadt

- Rabattgruppen: DS, FA, HS, LF, PS, RA
- Sendungen ab dem Standort Bürstadt gelten grundsätzlich ab Werk.
- In Abhängigkeit der Versandart werden Frachtkosten, sowie Verpackungs- und Frachtzuschläge kalkuliert.

### Weitere allgemeine Logistikkosten (alle Standorte)

- Paketsendung (Standard bis 30 kg)..... EUR / Paket 20,00
- Expressanlieferung bis 10:00 Uhr..... EUR / Entladestelle 40,00
- Expressanlieferung bis 12:00 Uhr..... EUR / Entladestelle 30,00
- Wartezeiten > 1 h..... EUR / Stunde 80,00
- weitere Serviceleistungen.....auf Anfrage

### Fensterflügelversand

- Paketsendung (Standard bis 30 kg)..... EUR / Paket 25,00  
(max. Größe 100 x 60 cm, keine Leibungsrahmen)

### Paletten & Transporthilfsmittel

- Der Versand der Waren erfolgt auf Europaletten, Gitterboxen oder Einwegpaletten und Verschlägen. Europaletten und Gitterboxen werden bei Lagerlieferungen generell Zug-um-Zug getauscht.
- Bei Streckenlieferungen und Abholungen berechnen wir wie folgt:
  - Europalette ..... EUR / Stück 23,00
  - Gitterbox ..... EUR / Stück 180,00
  - Einwegpalette ..... EUR / Stück 16,00
  - Aufsteckrahmen für Europalette ..... EUR / Stück 16,00
- Bei frachtfreier Rücklieferung werden Europaletten, Gitterboxen und Aufsteckrahmen zum berechneten Wert gutgeschrieben. Dies gilt nicht für Einwegpaletten und Verschläge. Unsere Verpackungsarten sind wieder verwendbar oder können einer stofflichen Verwertung außerhalb der öffentlichen Abfallbeseitigung zugeführt werden.

## Konditionen

- Auf Preise unserer Preisliste erhält der lagerhaltende Fachgroßhandel die Rabatte gemäß der ihm vorliegenden derzeit gültigen Rabatt- und Konditionsliste.

## Rechnungsuntergrenze

- Der **Nettomindestbestellwert** beträgt **75,00 Euro** zuzüglich gesetzlicher Mehrwertsteuer, sofern keine anderslautenden Vereinbarungen getroffen sind. Bei Unterschreitung berechnet ACO einen **Mindermengenzuschlag** in Höhe von **15,00 Euro**.

## Rücknahme von Waren

- Ein Recht zur Rückgabe gelieferter Ware oder Stornierung verbindlicher Bestellung besteht nur aufgrund ausdrücklicher schriftlicher Vereinbarung mit der ACO GmbH. Sofern in einer solchen ausdrücklichen Vereinbarung nicht anders geregelt, besteht ein etwaiges Rückgaberecht und erfolgt eine Gutschrift bereits gezahlter Kaufpreiszahlungen nur für einwandfreie, unbeschädigte und wiederverkaufsfähiger Ware.
- Der **Nettomindestwarenwert** beläuft sich auf **75,00 Euro** exklusive Versand und/oder Ladehilfsmittel.
- Als Handlingskosten behalten wir **25 % vom Rechnungswert**, mindestens aber 50,00 Euro ein.
- Entstandene Frachten werden von einer möglichen Gutschrift abgezogen.
- Im Falle erforderlicher Aufarbeitungen werden die zusätzlichen Aufarbeitungskosten ebenfalls zum Abzug gebracht.
- Teile und Sonderanfertigungen, die speziell für den Käufer angefertigt und/oder beschafft wurden, sind von der Rücknahme durch den Lieferer ausgeschlossen.
- Im Falle der **Stornierung** einer Bestellung beträgt der Einbehalt bzw. die Berechnung **20 % vom Nettobestellwert**, mindestens aber 50,00 Euro. Für Bestellungen unter 100,00 Euro bleibt es bei den angegebenen Prozentsätzen.

## Verschleiß

- Unsere Produkte müssen hohe Anforderungen an Betriebs- und Verkehrssicherheit erfüllen. Die Verwendung normkonformer Werkstoffzusammensetzungen und die Beachtung normkonformer Maße im Detail, gestützt auf eine kontinuierliche Qualitätsüberwachung, sind deshalb für uns selbstverständlich.
- Ungeachtet dessen sind auch unsere Produkte – abhängig von der Intensität der Nutzung – einem Verschleiß ausgesetzt. Bei Bauteilen in Verkehrsflächen ergibt sich dieser Verschleiß in erster Linie in Abhängigkeit von der Verkehrsfrequenz und der Verkehrsbelastung, insbesondere auch durch den Schwerlastverkehr. Ein hierdurch bedingter Verschleiß bei normkonformen Produkten stellt keinen Mangel dar.

## Zusätzliche Hinweise

- Alle Angaben dieser Ausgabe sind unverbindlich
- Wir behalten uns vor, technische Änderungen für die Produktion und konstruktive Weiterentwicklungen ohne vorherige Ankündigung durchzuführen
- Alle Angaben über DIN-Normen, Schutzrechte, Gütezeichen, Prüfzeichen und Warenzeichen entsprechen dem Stand bei Drucklegung

# Allgemeine Geschäftsbedingungen (AGB)

## § 1 Allgemeines

**1.** Für die Geschäftsabwicklung mit Kunden, die nicht Verbraucher im Sinne des § 13 BGB sind und alle diesbezüglichen Lieferungen und Leistungen einschließlich Werkleistungen gelten ausnahmslos unsere nachstehenden Vertragsbedingungen, sofern nicht schriftlich etwas anderes vereinbart ist. Die deutsche Fassung der Vertragsdokumente ist für die Ermittlung des Regelungsinhalts des Vertrages maßgeblich. Unsere AGB gelten gegenüber Unternehmern auch für alle künftigen Geschäftsbeziehungen, ohne dass sie hierzu nochmals ausdrücklich vereinbart werden müssen. Unsere AGB werden durch die Auftragserteilung bzw. Bestellung vom Kunden anerkannt und sind wesentlicher Bestandteil jeder Vertragsbeziehung. Sie können in ihrer jeweils aktuellen Fassung jederzeit auf unserer Website [www.aco.de](http://www.aco.de) zwecks Ansicht, Speicherung oder Ausdruck abgerufen werden.

**2.** Unsere vertraglichen Leistungen erbringen wir grundsätzlich nur unter Ausschluss der Einbeziehung Allgemeiner Geschäftsbedingungen (AGB) unserer Vertragspartner, es sei denn, wir erkennen diese vor Ausführung unserer Leistung ausdrücklich an. AGB unserer Vertragspartner, die wir zuvor nicht ausdrücklich anerkannt haben, sind für uns daher unverbindlich,

auch wenn wir ihnen nicht im Einzelfall vor oder bei der Vornahme unserer Leistung ausdrücklich widersprochen haben.

**3.** Unsere AGB gelten stets auch dann, wenn wir in Kenntnis entgegenstehender oder von unseren Bedingungen abweichenden Bedingungen unseres Vertragspartners unsere Leistungen vorbehaltlos ausführen. In diesem Fall gilt die widerspruchslose Annahme unserer Leistung durch den Vertragspartner als Zustimmung zur vertraglichen Einbeziehung unserer AGB.

**4.** Sämtliche Vereinbarungen, die inhaltlich von Regelungen in diesen AGB abweichen, bedürfen bei Verträgen zwischen uns und Unternehmern i.S.d. § 14 Abs. 1 BGB zu ihrer Wirksamkeit stets der Schriftform, es sei denn, dass für den konkreten Einzelfall nachweislich mündlich auf die Einhaltung des Formerfordernisses verzichtet wurde. Entsprechendes gilt für alle späteren Änderungen und Ergänzungen von Verträgen. Unsere Erfüllungsgehilfen haben keine Befugnis, selbständig Ihnen gegenüber auf die Einbeziehung unserer AGB oder einzelner Bestimmungen unserer AGB in den Vertrag zu verzichten.

## § 2 Vertragsgegenstand/Vertragsabschluss

**1.** Vertragsgegenstand ist – soweit nicht anders vereinbart – die Lieferung von vorrätigen Waren aus dem gegenwärtigen Lieferprogramm oder die Erbringung von bestimmten Werkleistungen.

**2.** Produktbeschreibungen (soweit es sich nicht um Montage- und Installationsanleitungen i.S.d. § 434 Abs. 2 Nr. 3 BGB handelt), Preisspezifikationen, Beispielrechnungen und Konzeptpapiere dienen regelmäßig nur der Information und sind rechtlich nicht verbindlich. Öffentliche Äußerungen i.S.d. § 434 Abs. 3 Nr. 2 b) BGB von unserer Seite werden nur dann Bestandteil eines Vertrags mit einem Unternehmer i.S.d. § 14 BGB, wenn im konkreten Vertrag ausdrücklich hierauf Bezug genommen wird.

**3.** Konstruktive und technische Änderungen der vereinbarten Leistungen behalten wir uns vor, soweit sie zumutbar sind und auch unsere geänderte Leistung den Anforderungen des § 434 Abs. 1 BGB entspricht.

**4.** Unsere Angebote sind bis zur schriftlichen Auftragsbestätigung oder auftragsgemäßer Bestätigung stets freibleibend. Mündliche Vereinbarungen und Nebenabreden sind für uns nur verbindlich, wenn sie von uns schriftlich bestätigt werden. Vereinbarungen gelten vorbehaltlich nachweislicher oder offensichtlicher Rechen- oder Schreibfehler und Inhaltsirrtümer.

**5.** An Kostenvorschlägen, Zeichnungen und anderen Unterlagen behalten wir uns das Eigentums- und Urheberrecht vor. Sie dürfen Dritten nicht zugänglich gemacht werden und sind unaufgefordert komplett an uns zurückzugeben, wenn der Auftrag nicht an uns erteilt wird. Die Fertigung von Kopien oder Abschriften ist untersagt. Kundenseitige Zweckbestimmungen oder Produktionsanforderungen sind nur dann vertragsbestimmend, wenn sie einvernehmlich schriftlich festgelegt sind.

**6.** Beratungsleistungen sind nicht Vertragsgegenstand, soweit sie nicht gesetzlich zwingend vertragliche Nebenleistungen darstellen.

## § 3 Preise/Versand

**1.** Für Preise und Versand gelten die jeweils gültigen Programmangebote.

## § 4 Lieferfristen

**1.** Angegebene Liefertermine sind unverbindlich, sofern nicht ein verbindlicher Liefertermin vereinbart ist. Geraten wir in Verzug, kann der Kunde uns eine angemessene Nachfrist setzen und nach deren Ablauf vom Vertrag zurücktreten, soweit eine Erfüllung für ihn nicht von Interesse ist.

**2.** Rohstoff- oder Energiemangel, Streik, Aussperrungen, Verkehrsstörungen und behördliche Verfügungen sowie Liefer- und Ausführungsterminüberschreitung von Vorlieferanten, Betriebsstörungen, Fälle höherer Gewalt und andere Umstände, die von uns oder einem für uns arbeitenden Betrieb nicht zu vertreten sind, verlängern, soweit sie unsere Liefer- und Leistungsfähigkeit beeinträchtigen, unsere Lieferfristen in angemessenem Rahmen. Sind wir aufgrund vorgenannter Ereignisse nicht in der Lage, für einen Zeitraum von 6 Monaten zu leisten, so sind wir berechtigt, von dem Vertrag zurück-

zutreten, wenn wir den Vertragspartner unverzüglich über das Leistungshindernis informieren und bereits geleistete Gegenleistungen zurückerstatten, soweit diese nicht berechnete Teillieferungen betreffen.

**3.** Zum Rücktritt sind wir auch dann berechtigt, wenn nach erteilter Auftragsbestätigung unvorhersehbare außergewöhnliche Erhöhungen von Rohstoff- und Energiekosten eintreten, die sich auf die Kalkulation auswirken, und der Kunde einer angemessenen und zulässigen Erhöhung des vereinbarten Preises nicht innerhalb einer Woche ab Zugang unseres Erhöhungsverlangens zustimmt.

**4.** Die Einhaltung der vereinbarten Lieferfrist setzt die Erfüllung der Vertragspflichten des Kunden voraus.

## § 5 Mängelrechte/Prüfungs- und Rügepflicht/Verjährung

**1.** Der Kunde ist verpflichtet, die gelieferte Ware bei der Übergabe unverzüglich, spätestens vor dem Einbau in eine andere Sache, zu untersuchen und äußerlich erkennbare Mängel unverzüglich schriftlich mitzuteilen. Im Übrigen sind Beanstandungen von Lieferungen unter sofortiger Einstellung etwaiger Bearbeitung, Benutzung oder Weiterveräußerung unverzüglich schriftlich anzuzeigen, verborgene Mängel unverzüglich nach ihrer Entdeckung. Unsere in angemessener Zeit ergehenden Weisungen sind abzuwarten.

**2.** Der Kunde ist dazu verpflichtet, sicherzustellen, dass zum Einbau oder zur Anbringung an einer anderen Sache bestimmte Ware nicht eingebaut oder an einer anderen Sache angebracht wird, soweit sie bei pflichtgemäßer Prüfung im montagebereiten Zustand erkennbare Mängel aufweist. Unterlässt er die pflichtgemäße Prüfung oder wird die Ware trotz erkannter Mängel eingebaut, sind die in einem Gewährleistungsfall zusätzlich entstehenden Ein- und Ausbaukosten gem. § 339 Abs. 3 BGB vom Kunden selbst zu tragen. Die gesetzlichen Rügepflichten gem. § 377 Abs. 2 und 3 HGB bleiben hiervon unberührt.

**3.** Aus Sachmängeln, die den Wert oder die Tauglichkeit der Ware zu dem uns erkennbaren Gebrauch nicht oder nur unwesentlich beeinträchtigen, kann der Kunde keine Rechte herleiten. Dies gilt nicht, wenn die Parteien eine Beschaffenheitsvereinbarung getroffen haben.

**4.** Bei begründeten Mängelrügen haben wir das Recht zur Wahl zum Zwecke der Nacherfüllung zu unseren Lasten entweder eine Nachbesserung

an der als mangelhaft erkannten Ware vorzunehmen, Ersatz in gleichartiger Ware zu leisten oder aber die Ware gegen Erstattung des Kaufpreises zurückzunehmen. Erhöhen sich die Kosten der Nacherfüllung dadurch, dass die Ware an einen anderen Ort als den bestimmungsgemäß Ort verbracht wurde, so gehen die zusätzlich entstehenden Kosten insoweit auf den Kunden über. Leistet dieser für die von ihm zu tragenden Kosten keine Sicherheit, so sind wir berechtigt, die Nacherfüllung für die Dauer der Nichtleistung einer Sicherheit zu verweigern. Für Kosten einer durch den Käufer selbst durchgeführten Mangelbehebung haben wir nur dann aufzukommen, wenn wir hierzu eine schriftliche Zustimmung gegeben haben oder eine Ersatzvornahme wegen Gefahr im Verzuge oder Leistungsverzug unsererseits erforderlich war.

**5.** Ein Mangelgewährleistungsanspruch erlischt dann, wenn ein Schaden durch unsachgemäße Behandlung, Anwendung von Gewalt und dergleichen verursacht worden ist. Dies gilt insbesondere, wenn von uns erteilte Einbauanleitungen, Verarbeitungshinweise sowie Bedienungsanleitungen oder sonstige Hinweise nicht beachtet werden. Wir übernehmen ebenfalls keine Gewähr in den Fällen, in denen unsere Produkte mit anderen Systemen kombiniert werden. Das Risiko, dass verschiedene Systeme fehlerfrei kombinierbar sind, trägt der Kunde. Ist ein einheitliches System von uns Vertragsgegenstand, so übernehmen wir Gewähr zu den oben genannten Bedingungen.

6. Bei Produkten anderer Hersteller beschränkt sich unsere Haftung auf die Abtretung der Ansprüche, die uns gegen den Lieferer zustehen, soweit es sich nicht um offenkundige Mängel handelt, die wir hätten erkennen müssen.
7. Der Nacherfüllungsanspruch, das Recht auf Rücktritt, Minderung sowie Schadensersatz im Sinne der Mängelrechte verjährt vorbehaltlich der

§§ 202, 438 Abs. 3, 479 BGB in zwei Jahren ab Ablieferung. Für Ansprüche aus dem Produkthaftungsgesetz und in den Fällen des Vorsatzes bleibt es bei der gesetzlichen Verjährung.

8. Es wird keine Gewähr in den Fällen übernommen, in denen der Kunde gesetzliche oder technische Vorschriften nicht beachtet.

## § 6 Haftung

1. Führt eine Pflichtverletzung, die kein Sachmangel ist, zu einem Schaden, so haften wir nach den gesetzlichen Bestimmungen, sofern es sich um einen Personenschaden handelt, der Schaden unter das Produkthaftungsgesetz fällt oder auf Vorsatz oder grober Fahrlässigkeit beruht. Dies gilt auch für Erfüllungsgehilfen.
2. Bei fahrlässig verursachten Sach- und Vermögensschäden haften wir nur bei der Verletzung einer wesentlichen Vertragspflicht, jedoch der Höhe nach beschränkt auf die bei Vertragsschluss vorhersehbaren und vertragstypischen Schäden. Dies gilt auch für Erfüllungsgehilfen.
3. Weitergehende vertragliche und deliktische Ansprüche des Vertragspartners sind ausgeschlossen. Wir haften insbesondere nicht für Schäden,

die nicht am Liefergegenstand selbst entstanden sind, und für entgangenen Gewinn oder sonstige Vermögensschäden des Vertragspartners, es sei denn, wir handeln vorsätzlich oder grob fahrlässig.

4. Im Falle der Verletzung einer vorvertraglichen Pflicht oder eines schon bei Vertragsschluss bestehenden Leistungshindernisses beschränkt sich unsere Ersatzpflicht auf das negative Interesse.

5. Für Aus- und Einbaukosten im Rahmen der Mangelbeseitigung haften wir im Vertragsverhältnis mit Unternehmern i.S.d. § 14 BGB nur im Falle einer schuldhaften Pflichtverletzung und im Umfang sowie unter den Voraussetzungen des § 439 Abs. 3 BGB.

## § 7 Zahlungsbedingungen

1. Zahlungen sind sofort und ohne Abzug zu leisten.
2. Sie gelten erst ab dem Tage als geleistet, an welchem wir über den gesamten Rechnungsbetrag verlustfrei verfügen können. Die Annahme von Schecks, Wechseln, Akkreditiven oder Ähnlichem wird vorbehalten und gilt nur erfüllungshalber. Hiermit verbundene Zinsen, Kosten und Spesen trägt im vollem Umfang der Kunde.
3. Für die Dauer eines Zahlungsverzuges berechnen wir unter Vorbehalt der Geltendmachung weiteren Verzugschadens vom Tage der Fälligkeit an Verzugszinsen in gesetzlicher Höhe gem. § 288 Abs. 2 BGB (aktuell 9 Prozentpunkte über dem Basiszinssatz). Der Nachweis eines höheren oder geringeren Schadens bleibt beiden Vertragspartnern vorbehalten.

4. Auch im Falle der Zwischenabrechnung sind wir vorbehaltlich der Geltendmachung weiterer Rechte berechtigt, nach eigenem Ermessen und ohne Mitteilung an den Käufer die Erfüllung des Vertrages bis zur Zahlungsaufnahme einzustellen oder das Vertragsverhältnis nach zweimaligem Zahlungsverzug aufzulösen und die gelieferte Ware zurückzuverlangen. Für die weitere Erfüllung kann Vorauszahlung verlangt werden.
5. Eine Aufrechnung oder Geltendmachung eines Zurückbehaltungsrecht durch den Kunden ist nur mit Gegenforderungen aus dem gleichen Vertragsverhältnis zulässig.
6. Eine Abtretung von Ansprüchen durch den Kunden ist nur mit unserer ausdrücklichen vorherigen Zustimmung zulässig.

## § 8 Eigentumsvorbehalt

1. Wir behalten uns an sämtlichen von uns gelieferten Waren das Eigentum vor, bis der Kunde sämtliche, auch die künftig entstehenden Forderungen aus der Geschäftsverbindung, insbesondere auch einen etwaigen Kontokorrent-Saldo, bezahlt hat. Der Kunde darf die Vorbehaltsware im Rahmen eines ordentlichen Geschäftsbetriebes mit Waren verbinden oder vermischen, die nicht uns gehören. In diesem Falle erwerben wir Miteigentum gemäß §§ 947, 948 BGB.
2. Bei Zahlungsrückstand oder anderem vertragswidrigem Verhalten auf Kundenseite sind wir auch ohne vorherige Fristsetzung berechtigt, zurückzutreten und die Vorbehaltslieferung zurückzunehmen. Während des Bestehens des Eigentumsvorbehalts ist eine Veräußerung, Verpfändung, Sicherungsübereignung oder sonstige Verfügung über die gekaufte Ware nur mit unserer schriftlichen Zustimmung zulässig. Bei teilweiser oder gänzlicher Nichterfüllung der Zahlungsverpflichtung sind Warenrückholung, Demontage, Einstellung weiterer Lieferungen und dergleichen sofort und ohne gerichtliche Schritte zulässig. In Höhe der nachgewiesenen Kosten kann Schadensersatz geltend gemacht werden.

3. Der Kunde ist ferner berechtigt, die gelieferten Waren im Rahmen eines ordentlichen Geschäftsbetriebes zu be- oder verarbeiten. Soweit eine neue Sache durch Be- oder Verarbeitung von Vorbehaltsware entsteht, stehen sämtliche Eigentumsrechte abweichend von § 950 Abs. 1 Satz 1, Abs. 2 BGB bis zur vollständigen Erfüllung der Zahlungsverpflichtungen gem. vorstehender Nr. 1 ausschließlich uns zu.
4. Erwerben wir Alleineigentum an der durch Verarbeitung entstandenen neuen Sache, so finden auf den Miteigentumsanteil die für die Vorbehaltsware geltenden Bestimmungen entsprechende Anwendung. Auch diese Sachen wird der Kunde für uns ohne Entgelt aufbewahren.
5. Der Kunde ist nur berechtigt, die gelieferten Waren im ordnungsgemäßen Geschäftsgang auch weiter zu veräußern, solange er sich nicht im Zahlungsverzug befindet. Bereits jetzt tritt der Kunde die ihm aus diesem Weiterverkauf gegen seinen Abnehmer zustehenden Forderungen oder sonstigen Vergütungsansprüche im vollen Umfang ab.
6. Wir verpflichten uns, die uns zustehenden Sicherheiten auf Verlangen des Kunden insoweit freizugeben, als der Wert unserer Sicherheiten die zu sichernden Forderungen um mehr als 20 % übersteigt.

## § 9 Sonderanfertigungen

1. Handelt es sich bei dem Vertragsgegenstand nicht um eine Ware aus dem jeweils aktuellen Lieferprogramm, kommt der Vertrag ausschließlich auf der Grundlage der von uns erstellten Auftragsbestätigung zustande.
2. Von uns angefertigte Konzepte, Zeichnungen und Beispielsrechnungen werden dem Kunden zur Prüfung und Bestätigung übergeben. Nach der Bestätigung durch den Kunden sind die Zeichnungen als Grundlage für den zu erstellenden Vertragsgegenstand verbindlich. Danach erfolgende Änderungen auf Wunsch oder Veranlassung des Kunden gehen zu dessen Lasten.
3. Soweit eine der beiden Vertragsparteien bei Vorliegen der Voraussetzungen des § 640 BGB eine Abnahme verlangt, ist spätestens innerhalb von 12 Werktagen der Abnahmetermin durchzuführen. Bei Abwesenheit einer der beiden Vertragsparteien ist das schriftliche Abnahmeprotokoll umgehend

der abwesenden Vertragspartei zuzuleiten. Unsere Leistung gilt mit Ablauf von 12 Werktagen nach schriftlicher Mitteilung über die Fertigstellung des Werks und Aufforderung zur Abnahme als abgenommen, sofern Sie die Abnahme nicht innerhalb dieser Frist unter Angabe mindestens eines Mangels verweigert haben. Haben Sie die Leistung in Benutzung genommen, so gilt die Abnahme nach Ablauf von 6 Werktagen seit Beginn der Nutzung als erfolgt, sofern innerhalb dieser Frist keine Mängelanzeige erfolgt.

4. Konstruktionszeichnungen dürfen vom Kunden nicht an Dritte weitergegeben oder diesen zugänglich gemacht werden. Der Kunde hat dafür Sorge zu tragen und einzustehen, dass dies auch durch seine Erfüllungsgehilfen beachtet wird. Bei Verletzung der Pflicht ist uns der Kunde zum Schadensersatz verpflichtet.

## § 10 Technische Beratungen

Soweit technische Beratung nicht im Einzelfall ausdrücklich zum Vertragsinhalt gemacht wurde, erfolgen technische Empfehlungen durch uns grundsätzlich unverbindlich und ohne Haftung. Der Vertragspartner ist insbesondere verpflichtet, technische Empfehlungen durch Sonderfachleute (z. B. Ingenieure/Architekten) für den konkreten Anwendungsfall selbst prüfen zu lassen, falls nicht ausdrücklich etwas anderes schriftlich und unter Vereinbarung eines gesonderten Honorars vereinbart ist. § 2 Ziffn. 2 und 5 bleiben unberührt.

## § 11 Erfüllungsort und Gerichtsstand

Erfüllungsort für alle beiderseitigen Leistungen ist Rendsburg. Gerichtsstand, auch für Klagen im Wechsel- und Scheckprozess, ist Rendsburg, soweit der Kunde Kaufmann ist. Wir sind berechtigt, den Kunden an seinem allgemeinen Gerichtsstand oder am Ort der Lieferung zu verklagen.

## § 12 Anwendbares Recht

Für alle Rechtsstreitigkeiten zwischen dem Kunden und uns gilt ausschließlich das Recht der Bundesrepublik Deutschland unter Ausschluss des internationalen Kaufrechtsabkommens

# Unser Serviceangebot für Sie

Jedes Projekt ist anders, hat seine eigenen Anforderungen und Herausforderungen. Neben unseren Produkten bieten wir Ihnen unser Know-how und unseren Service, um gemeinsam maßgeschneiderte Lösungen zu entwickeln – von der Planung bis zur Betreuung nach der Fertigstellung. ACO ist Ihr erster Ansprechpartner in allen Projektphasen.

**train:**

**Information und Weiterbildung**

In der ACO Academy teilen wir das Know-how der weltweit tätigen ACO Gruppe mit Architekten, Planern, Verarbeitern und Händlern, denen Qualität wichtig ist. Wir laden Sie ein, davon zu profitieren.

**design:**

**Planung und Optimierung**

Die Ausschreibung und Entwässerungsplanung in der Regenwasserbewirtschaftung erlaubt viele Varianten. Wir helfen Ihnen, die richtige Antwort zu finden.

**support:**

**Bauberatung und -begleitung**

Damit zwischen Planung und Realisierung einer Lösung in der Regenwasserbewirtschaftung keine bösen Überraschungen auftreten, beraten und unterstützen wir Sie projektbezogen auf Ihrer Baustelle.

**care:**

**Inspektion und Wartung**

ACO Produkte sind für ein langes Leben konzipiert und produziert. Mit unseren After-Sales-Angeboten sorgen wir dafür, dass ACO Ihre hohen Qualitätsansprüche auch nach Jahren noch erfüllt.



## Haben Sie Fragen?



## ACO Service- und Kommunikationsangebot

### Unsere Einladung an Sie: askACO

Gemeinsam finden wir die richtige Antwort auf Ihre spezielle Entwässerungsfrage. Unsere Produkte finden Sie mit allen wichtigen Informationen auf der ACO Internetseite. Damit können Sie während der Planung sowohl auf technische Beschreibungen als auch auf die dazugehörigen Bildinformationen sowie Ausschreibungstexte und Einbauhinweise zugreifen.

[www.aco.de](http://www.aco.de)

### ACO unterstützt Sie

Ingenieurbüros, Architekten und Landschaftsarchitekten können sich bei der Durchführung ihrer Entwässerungsprojekte vielfältig unterstützen lassen. Der kostenlose anwendungstechnische Service, der hinter den innovativen ACO Produktsystemen steht, bietet mehr: Mit umfassenden Planungshilfen und Serviceleistungen unterstützt ACO darüber hinaus die Planung, den Bau und den nachhaltigen Betrieb moderner Entwässerungsanlagen.

[www.aco.de/kontakt](http://www.aco.de/kontakt)

### ACO ProjectManager

Regenwasserbewirtschaftung leicht geplant. Das modular aufgebaute Tool unterstützt Sie in der Vorplanung und Auslegung von Regenbehandlungssystemen.

[www.projectmanager.aco](http://www.projectmanager.aco)

### ACO Academy für das praxisbezogene Training

Die Veranstaltungen in der ACO Academy vermitteln Praxiswissen rund um den Bau und sind ein Treffpunkt der Branche. Vor Ort oder in einem Webinar – wir bieten ein Forum für exzellentes Bauen. Zukunftsthemen der Bauwirtschaft werden ebenso wie kompaktes Know-how praxisnah vermittelt. Informieren Sie sich über die Seminarangebote.

[www.aco.de/termine](http://www.aco.de/termine)

### ACO Social Media

Nähe zu unserem Markt leben wir auch online – auf den Kanälen von ACO. Entdecken Sie spannende Projekte, Produktlösungen und Einblicke in unsere Themenwelten. Wir freuen uns auf Ihren Besuch, Ihr Feedback und den gemeinsamen Austausch.

[www.instagram.com/aco\\_gmbh](http://www.instagram.com/aco_gmbh)

[www.facebook.com/aco.gmbh](http://www.facebook.com/aco.gmbh)

[www.linkedin.com/company/aco-gmbh](http://www.linkedin.com/company/aco-gmbh)

### ACO Produkte auf YouTube

Auf unserem YouTube-Kanal zeigen wir Ihnen in Videos, wie unsere Produkte funktionieren und installiert werden können. Entdecken Sie außerdem Referenzprojekte, bei denen ACO Produkte zum Einsatz kommen.

[www.youtube.com/@aco](http://www.youtube.com/@aco)