

gültig ab 05.2023

A light blue architectural line drawing of a courtyard. On the left is a multi-story building with a grid of windows. In the center and right are several trees of varying sizes. The ground is marked with lines representing paths and a grid pattern, possibly indicating a drainage system. A large white rectangle is overlaid on the bottom left of the drawing, containing the text 'P23'.

P23

ACO GmbH

Freiraum / GaLaBau

ACO – Experte für den GaLaBau

Wassersensible Gestaltung von urbanen Räumen mit gut funktionierenden und gestalterisch ansprechenden Entwässerungslösungen. Dafür bietet ACO neueste Produkte und einen allumfassenden Service, der den Anforderungen der heutigen Landschaftsarchitektur entspricht.

www.galabau.aco

Partner der Verbände
Garten-, Landschafts- und
Sportplatzbau

Schleswig-Holstein e.V., Hamburg e.V.,
Mecklenburg-Vorpommern e.V.,
Niedersachsen-Bremen e.V., Sachsen-Anhalt e.V.,
Berlin und Brandenburg e.V.,
Nordrhein-Westfalen e.V., Hessen-Thüringen e.V.,
Sachsen e.V., Rheinland-Pfalz u. Saarland e.V.,
Baden-Württemberg e.V., Bayern e.V.



Ihre Experten für
Garten & Landschaft

Kapitel 1, 2 und 4

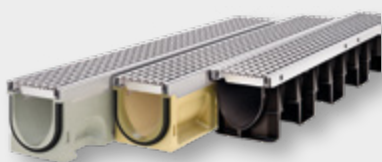

ACO DRAIN®

Polymerbeton, Kunststoff
und neu: NEXITE®

Werkstoffpower für jeden Bedarf

Kapitel 1

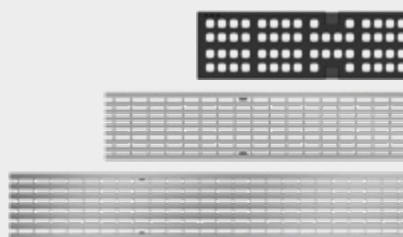

Design-Roste

Drainlock und Freestyle

Vielfältiges Programm an Rosten
mit schraubloser Rostarreterierung

Kapitel 10

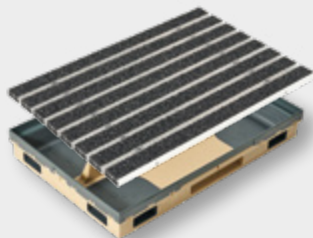

Schuhabstreifer Vario 2.0

Fest in den Boden eingelassene Ab-
streifer für den Innen-/Außenbereich

Kapitel 12

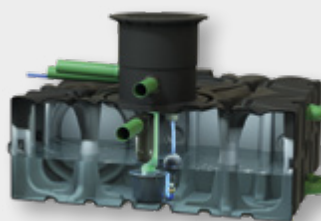

Rain4me

Flachtanks und Zisternen









Regenwasser speichern und bei
Bedarf in Haus und Garten nutzen

Weitere ACO Produkte

- Individuelle Entwässerungs-
rinnen und Gestaltungselemente aus Edelstahl
und Stahl
www.aco-inotec.de
- Sonderschachtabdeckungen
www.aco-detego.de
- Entwässerungssysteme und
Bauelemente für Sport-,
Spiel- und Freizeitanlagen
www.aco-sport.de

Mit einem ganzheitlichen Ansatz unterstützt ACO Sie im GaLaBau

Titelbild nach einem Entwurf
des Landschaftsarchitekturbüros
Munder und Erzepky

Linienentwässerung GaLaBau	ACO DRAIN® Entwässerungsrinnen im öffentlichen und gewerblichen Bereich	■ Multiline Seal in aus Polymerbeton, Zargen Stahl / Edelstahl, A 15 – E 600		1
		■ Multiline NX aus NEXITE®, Zargen Stahl / Gusseisen / Kunststoff, A 15 – E 600		2
		■ Multiline light aus Polymerbeton, Zargen Stahl, A 15 – C 250		3
		■ XtraDrain aus Kunststoff, A 15 – C 250		4
		■ Monoblock PD monolithische Rinnen aus Polymerbeton, A 15 – D 400		5
		■ PowerDrain Seal in aus Polymerbeton, Zargen Gusseisen, A 15 – F 900		6
Punktentwässerung GaLaBau	ACO Self® Entwässerungsrinnen rund ums Haus	■ ACO Self® Baukasten mit Euroline, Hexaline, Highline		7
		■ ACO Self® 200		
		■ Slimline		
Fassadenentwässerung		■ Multipoint Hof- und Punktabläufe aus Polymerbeton, B 125 – D 400		8
		■ Europoint Hof- und Punktabläufe aus Polymerbeton, B 125		
		■ XtraPoint Hof- und Punktabläufe aus Kunststoff, B 125		
Schuhabstreifer		■ Frameline in Stahl verzinkt und Edelstahl		9
		■ Profiline in Stahl verzinkt, Edelstahl und Kunststoff		
		■ Greenline , Sockel- und Leibungsrinnen, Aufsätze für Dachabläufe		
Regenwasser- bewirtschaftung GaLaBau	Versickerung	■ Vario 2.0		10
		■ Lichtleiste		
	■ Indoor			
	Regenwassernutzung	■ Rasenwaben		11
		■ Kiesstabilisierung		
		■ Rain4me Flach tanks und Zisternen		
Schachtabdeckungen GaLaBau		■ Stormbrixx Sickerset Blockrigolen zur Versickerung / Rückhaltung		12
		■ XtraTop Typ SAKU mit Deckel aus Kunststoff, B 125		
		■ Design-Abdeckungen mit Wappen-Deckel aus Gusseisen		
Baumschutz		■ Vario Design-Lichtschachtabdeckungen		13
		■ Wotan Baumroste und Baumschutzgitter		
Allgemeines		<ul style="list-style-type: none"> ■ Verkaufsförderung ■ Kontakt ■ Preise, Fracht, Verpackung 	<ul style="list-style-type: none"> ■ Allgemeine Geschäftsbedingungen ■ Service 	15

ACO. we care for water

ACO ist ein Water-Tech-Unternehmen, das für den Schutz des Wassers sorgt. Ausgehend von unserer globalen Entwässerungskompetenz, die den Menschen vor dem Wasser schützt, sehen wir unsere Mission zunehmend darin, auch das Wasser vor dem Menschen zu schützen.

Mit dem ACO WaterCycle liefert ACO Systeme, mit denen sich Wasser sammeln und leiten, reinigen, speichern und schließlich wiederverwenden lässt. So trägt ACO zur Erhaltung sauberen Grundwassers als lebenswichtiger Ressource bei und leistet einen Beitrag für die Welt von morgen. Die Weltgemeinschaft UN hat in ihrer Agenda 2030 die Verbesserung der Wasserqualität als eines von 17 Zielen für nachhaltige Entwicklung festgelegt.

Intelligente Entwässerungssysteme von ACO sorgen vermehrt mit smarter Technologie dafür, dass Regenwasser und Abwasser abgeleitet oder zwischengespeichert wird. Mit innovativer Abscheide- und Filtertechnik verhindern wir die Verunreinigung des Wassers, beispielsweise durch Fette, Treibstoffe, Schwermetalle oder Mikroplastik.

Heute geht ACO noch einen Schritt weiter: Wir nehmen die Herausforderung an, Wasser wiederzuverwenden und damit einen ressourcenschonenden Kreislauf zu sichern. Bei allen Produkten und Systemen legt ACO Wert auf Langlebigkeit, Wiederverwendbarkeit und einen niedrigen CO₂-Fußabdruck. Das Streben nach Nachhaltigkeit ist ein ständiger Prozess, dem wir uns jeden Tag neu stellen wollen.

Die ACO Gruppe ist ein globales Familienunternehmen, das zu den Weltmarktführern im Water-Tech-Segment gehört. 1946 in Schleswig-Holstein gegründet, tritt sie als transnationales Netzwerk in mehr als 50 Ländern auf. Weltweit zeichnet sich ACO durch hohe dezentrale Ownership und explizite regionale Marktnähe aus.

www.aco.com



Inhaber
Iver und Hans-Julius Ahlmann



Hauptsitz der ACO Gruppe
in Rendsburg/Büdelndorf



5.300

Mitarbeiter in mehr als 50 Ländern (Europa, Nord- und Südamerika, Asien, Australien, Afrika)

1,15 Milliarden

Euro Umsatz 2022

40

Produktionsstandorte in 20 Ländern



ACO Academy
für das praxisbezogene Training

ACO – Experte für den GaLaBau

Die Gestaltung von Freiräumen, Außen- und Sportanlagen sowie Dachbegrünungen stellt vor dem Hintergrund des Klimawandels eine besondere Herausforderung an Planer, Bauunternehmer und Bauherren. Dafür ist ein gut funktionierendes und gestalterisch ansprechendes Entwässerungskonzept zwingend erforderlich. Mit einem ganzheitlichen Ansatz, Vielfalt und Qualität unterstützt ACO Sie bei Ihren Aufgaben des Alltags ebenso zuverlässig wie bei den Herausforderungen großer Projekte. Von der repräsentativen Freifläche bis zur Wegführung, vom Olympiastadion bis zum Privathaus – ACO beweist Qualität in jedem Detail.



Linien- und Punktentwässerung

- Entwässerungsrinnen und Punktabläufe für öffentliche Räume und private Gartenanlagen
- Unterschiedliche Materialien
- Vielfältige Rostabdeckungen für alle Belastungsklassen



Fassadenentwässerung

- Kasten- und Schlitzrinnen zur Aufnahme von Fassadenwasser
- Barrierefreiheit durch schwellenlose Zugänge
- Rinnenelemente, Stichkanäle und Dachabläufe für Dachterrassen



Abdeckungen

- Schachtabdeckungen für öffentliche und private Freiräume
- Schachtabdeckungen mit Stadtwappen oder Firmenlogo
- Lichtschachtabdeckungen mit ansprechendem Design

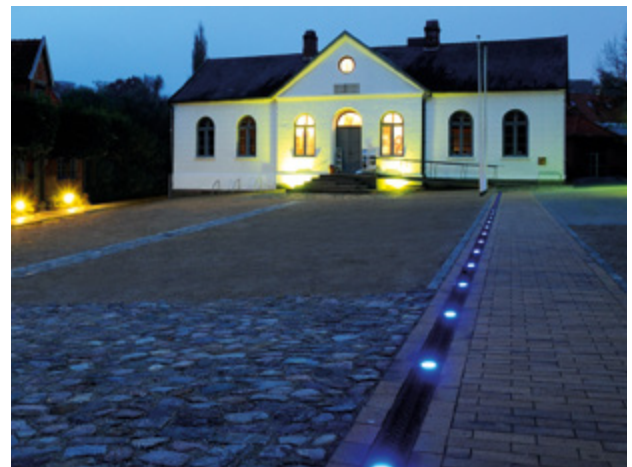

Design und Licht

- Abdeckroste mit Ästhetik und Charakter
- Lösungen für eigene Designideen
- Linienentwässerung mit LED-Lichtpunkten
- Schlitzrahmenentwässerung mit Lichtlinien

www.galabau.aco



Regenwassermanagement

- Entsiegelung von befahrbaren Flächen
- Versickerung von Regenwasser
- Blockspeicher-, Reinigungs- und Drosselanlagen
- Regenwassernutzung für Haus und Garten



Baumschutz

- Baumschutzroste für mehr Luft und Wasser im Wurzelbereich
- Baumschutzgitter als Anfahrtschutz gegen Stammschäden



Sportstätten

- ACO SPORT® Entwässerungssysteme für Laufbahnen, Spielfelder, Allwetter- und Funsportplätze
- Einfassungsborde, Elastic-Randsteine
- Gewässer vor Mikroplastik schützen



Individuelle Lösungen

- Radiale Entwässerungsrinnen aus Stahl oder Edelstahl
- Objektbezogene Kastenrinnen, Schlitzrahmen
- Umlauf- und Ablaufrinnen für Brunnenanlagen
- Wasserbecken, Einfassungselemente
- Sauberlaufzonen und Schuhabstreifensysteme

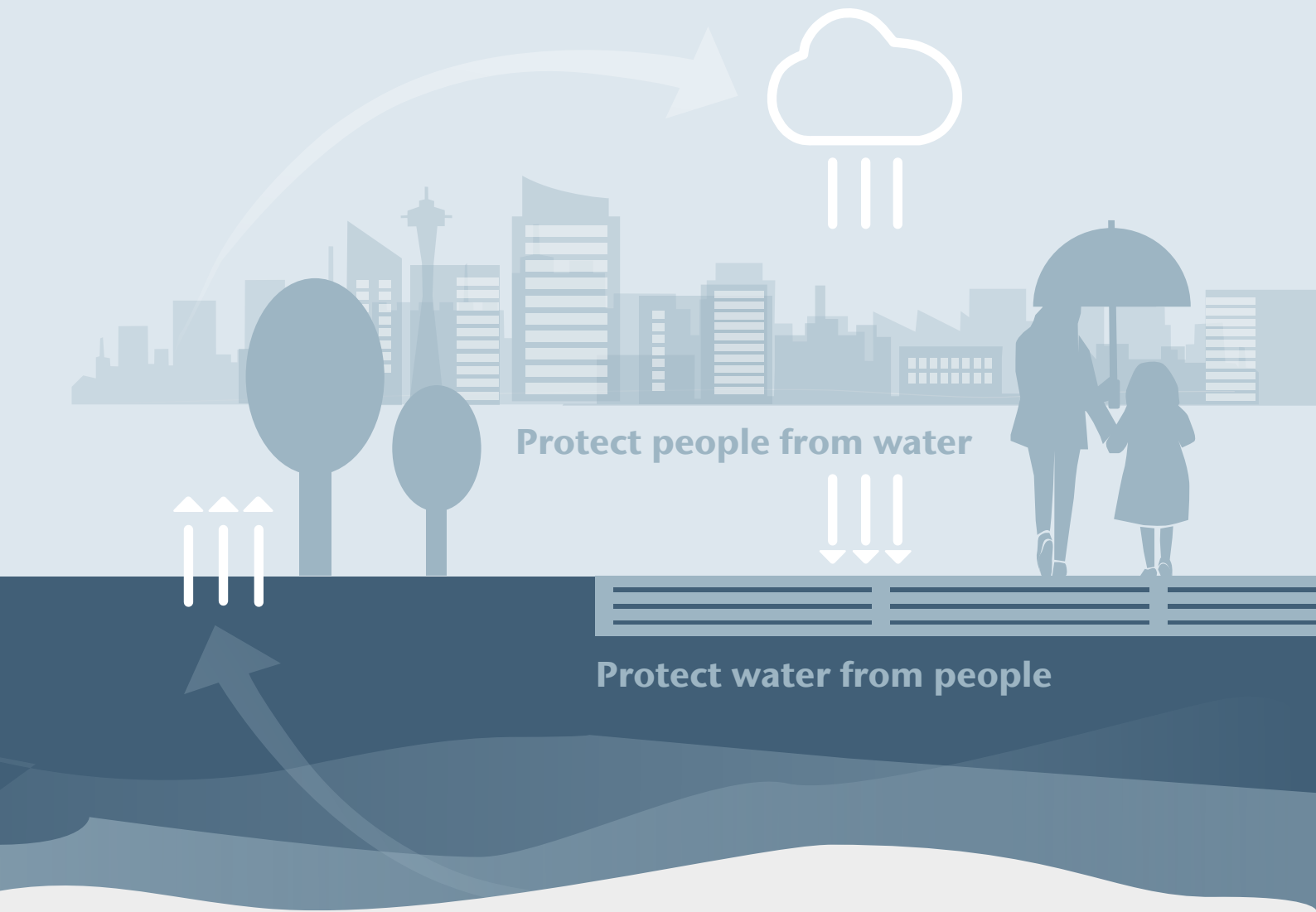

ACO WaterCycle







Der ACO WaterCycle unterstützt Sie in jedem Abschnitt Ihrer Entwässerungsplanung. Das ist Regenwasserbewirtschaftung für die Umweltbedingungen von morgen.

ACO GmbH Konditionenmodell

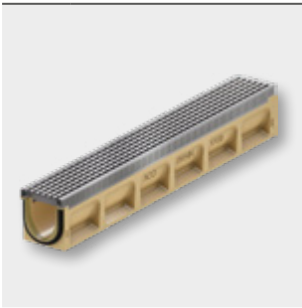
Jedes Produkt der ACO GmbH ist einer Konditionsgruppe und einer Rabattgruppe (RG) zugeordnet. Die Konditionsgruppe ist eine Einteilung der Produkte in vier unterschiedlichen Kategorien. Die Konditionsgruppe ordnet die Produkte in vier Kategorien. Die Rabattgruppe ordnet die Produkte innerhalb einer Konditionsgruppe. Die Kombination der Konditions- und Rabattgruppe ist die Grundlage für die Rabattberechnung.

Unsere vier Konditionsgruppen im Überblick:

Tiefbau / GaLaBau		Keller		Kanalguss		Objektsortiment	
							
Rabattgruppe (RG)	Produkt	Rabattgruppe (RG)	Produkt	Rabattgruppe (RG)	Produkt	Rabattgruppe (RG)	Produkt
ML	Multiline/Deckline	A1	Therm® Kellerfenster	MT	Schachtabdeckungen und Aufsätze Multitop	KD	KerbDrain
CL	Civiline	A2	Therm® hochwasserdicht/RC2	SA	Schachtabdeckungen und Aufsätze Standard	MB	Monoblock T
XD	XtraDrain	A3	Therm® Leibungsrahmen	CT	Schachtabdeckungen Civictop	MR	Monoblock RD
H1	Self® Rinnen	B1	Sanierungsfenster	CP	Combipoint	PB	Powerblock
H2	Slimline	C1	Nebenraumfenster			QM	Qmax
PD	PowerDrain	E1	Lichtschtach			BM	Brückenabläufe Multitop
MP	Monoblock PD	E2	Lichtschtach Zubehör			BS	Brückenabläufe Standard
P1	Fassadenrinnen verzinkt	E3	LS-Designabdeckungen			FA	Fettabscheider
P2	Fassadenrinnen Edelstahl	E5	Großlichtschacht			LA	Leichtflüssigkeitsabscheider
HA	XtraPoint/Multipoint, Punkt- und Trennabläufe	Q2	Schachtabdeckungen Indoor			HS	Havariesysteme und Sonderprogramm
J2	Self® Hofabläufe Europoint	F1	Rückstausicherungen			PS	Pumpstationen
SK	Schachtabdeckungen SAKU	G1	Hebeanlagen			RA	Reinigungsanlagen zur Regenwasserbehandlung
K1	Self® Schuhabstreifer	S1	Boden- u. Kellerabläufe			GE	Anlagen für Großflächenentwässerung
O1	Kiesstabilisierung					DS	Drosselsysteme
SX	Blockrigole Stormbrixx					AS	ACO PRO Amphibienschutz
L1	Rain4Me					D1	Therm® Block
N1	Rasenwabe					E4	Betonlichtschächte
BK	Box Concept					WB	Baumschutzsysteme Wotan
SZ	Systemübergreifendes Zubehör						

Auf die Preise unserer Produkte erhält der lagerhaltende Fachgroßhandel die Rabatte gemäß der ihm vorliegenden derzeit gültigen Rabatt- und Konditionenliste.

Bei Rückfragen zu unserem Konditionenmodell sprechen Sie bitte Ihren zuständigen Außendienst an.

Auswahlassistant

Entwässerung Freiraum / GaLaBau

ACO DRAIN® Entwässerungsrinnen

	Multiline Sealin	Multiline NX	Multiline light	XtraDrain	Monoblock PD	PowerDrain Sealin
Kapitel	1	2	3	4	5	6
Klasse	A 15 – E 600	A 15 – E 600	A 15 – C 250	A 15 – C 250	A 15 – D 400	A 15 – F 900
Nennweite	100 – 300	100	100, 150	100 – 200	100, 200	100 – 200
Baubreite						
Dichtungsart am Rinnenstoß	Sealin	Sealin	SF	–	–	Sealin
Kantenschutz	verzinkt, Edelstahl	verzinkt, Gusseisen, Kunststoff	verzinkt	verzinkt, Kunststoff	–	Gusseisen, KTL-beschichtet
Ausführung auch als Flachrinne	■			■		
Ausführung auch mit Schlitzaufsatz	■	■	■	■		
Bahnsteige	■	■	■	■		
Tank- und Rastanlagen						■
Schwerlastflächen (Flughafen, Container, Industrie)						■
Design und Licht	■	■		■		
Fassadenentwässerung	■	■		■		
Grundstückseinfahrten	■	■	■	■		
Garagen	■	■	■	■		
Dachterassen / Balkone / Gründächer						
Terrassen						
Wasserentnahmestellen						
Fußgängerzonen und -straßen	■	■	■	■	■	
Öffentliche Wege und Plätze	■	■	■	■	■	
Tiefgaragen mit ACO Anwendungstechnik	mit AWT ¹⁾	mit AWT ¹⁾				mit AWT ¹⁾
Pkw-Parkplätze	■	■	■	■	■	

¹⁾Bitte nutzen Sie hierzu unseren anwendungstechnischen Service
kundencenter@aco.com

Weitere Entwässerungsprodukte finden Sie in der
P23 – Entwässerung Infrastruktur

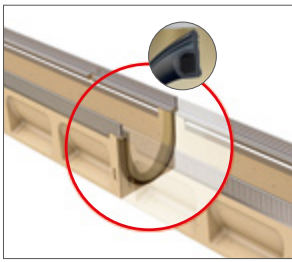





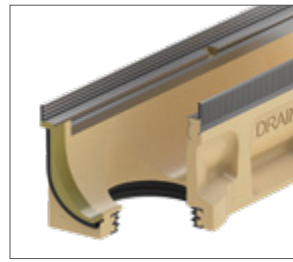

Sealin/Profildichtung



Sicherheitsfalz (SF)

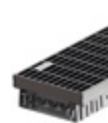
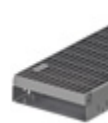

Anschluss LLD

ACO Self® Entwässerungsrinnen				ACO Fassadenentwässerung			ACO Punktentwässerung	
Euroline	Hexaline	Simline	Highline	Frameline	Profiline	Greenline	Multipoint	Europoint, XtraPoint
								
7	7	7	7	9	9	9	8	8
A 15 – B 125	Pkw-befahrbar	begehbar	begehbar	begehbar	begehbar	begehbar	A 15 – D 400	A 15 – B 125
100, 200	100	60	100	100, 130, 155, 200	100, 130, 155, 200	100, 130, 155, 200, 250	300x300	250x250
-	-	-	-	-	-	-	LLD	LLD
-	-	-	verzinkt, Edelstahl	verzinkt, Edelstahl	verzinkt, Edelstahl	verzinkt	verzinkt, Gusseisen	optionaler Designrahmen
<input type="checkbox"/>	<input type="checkbox"/>	<input type="checkbox"/>	<input type="checkbox"/>	<input type="checkbox"/>	<input type="checkbox"/>	<input type="checkbox"/>	<input type="checkbox"/>	<input type="checkbox"/>
<input type="checkbox"/>	<input type="checkbox"/>	<input type="checkbox"/>	<input type="checkbox"/>	<input type="checkbox"/>	<input type="checkbox"/>	<input type="checkbox"/>	<input type="checkbox"/>	<input type="checkbox"/>
<input type="checkbox"/>	<input type="checkbox"/>	<input type="checkbox"/>	<input type="checkbox"/>	<input type="checkbox"/>	<input type="checkbox"/>	<input type="checkbox"/>	<input type="checkbox"/>	<input type="checkbox"/>
<input type="checkbox"/>	<input type="checkbox"/>	<input type="checkbox"/>	<input type="checkbox"/>	<input type="checkbox"/>	<input type="checkbox"/>	<input type="checkbox"/>	<input type="checkbox"/>	<input type="checkbox"/>
<input type="checkbox"/>	<input type="checkbox"/>	<input type="checkbox"/>	<input type="checkbox"/>	<input type="checkbox"/>	<input type="checkbox"/>	<input type="checkbox"/>	<input type="checkbox"/>	<input type="checkbox"/>
<input type="checkbox"/>	<input type="checkbox"/>	<input type="checkbox"/>	<input type="checkbox"/>	<input type="checkbox"/>	<input type="checkbox"/>	<input type="checkbox"/>	<input type="checkbox"/>	<input type="checkbox"/>
<input type="checkbox"/>	<input type="checkbox"/>	<input type="checkbox"/>	<input type="checkbox"/>	<input type="checkbox"/>	<input type="checkbox"/>	<input type="checkbox"/>	<input type="checkbox"/>	<input type="checkbox"/>
<input type="checkbox"/>	<input type="checkbox"/>	<input type="checkbox"/>	<input type="checkbox"/>	<input type="checkbox"/>	<input type="checkbox"/>	<input type="checkbox"/>	<input type="checkbox"/>	<input type="checkbox"/>
<input type="checkbox"/>	<input type="checkbox"/>	<input type="checkbox"/>	<input type="checkbox"/>	<input type="checkbox"/>	<input type="checkbox"/>	<input type="checkbox"/>	<input type="checkbox"/>	<input type="checkbox"/>
<input type="checkbox"/>	<input type="checkbox"/>	<input type="checkbox"/>	<input type="checkbox"/>	<input type="checkbox"/>	<input type="checkbox"/>	<input type="checkbox"/>	<input type="checkbox"/>	<input type="checkbox"/>
<input type="checkbox"/>	<input type="checkbox"/>	<input type="checkbox"/>	<input type="checkbox"/>	<input type="checkbox"/>	<input type="checkbox"/>	<input type="checkbox"/>	<input type="checkbox"/>	<input type="checkbox"/>
<input type="checkbox"/>	<input type="checkbox"/>	<input type="checkbox"/>	<input type="checkbox"/>	<input type="checkbox"/>	<input type="checkbox"/>	<input type="checkbox"/>	<input type="checkbox"/>	<input type="checkbox"/>
<input type="checkbox"/>	<input type="checkbox"/>	<input type="checkbox"/>	<input type="checkbox"/>	<input type="checkbox"/>	<input type="checkbox"/>	<input type="checkbox"/>	<input type="checkbox"/>	<input type="checkbox"/>
<input type="checkbox"/>	<input type="checkbox"/>	<input type="checkbox"/>	<input type="checkbox"/>	<input type="checkbox"/>	<input type="checkbox"/>	<input type="checkbox"/>	<input type="checkbox"/>	<input type="checkbox"/>
<input type="checkbox"/>	<input type="checkbox"/>	<input type="checkbox"/>	<input type="checkbox"/>	<input type="checkbox"/>	<input type="checkbox"/>	<input type="checkbox"/>	<input type="checkbox"/>	<input type="checkbox"/>
<input type="checkbox"/>	<input type="checkbox"/>	<input type="checkbox"/>	<input type="checkbox"/>	<input type="checkbox"/>	<input type="checkbox"/>	<input type="checkbox"/>	<input type="checkbox"/>	<input type="checkbox"/>
<input type="checkbox"/>	<input type="checkbox"/>	<input type="checkbox"/>	<input type="checkbox"/>	<input type="checkbox"/>	<input type="checkbox"/>	<input type="checkbox"/>	<input type="checkbox"/>	<input type="checkbox"/>
<input type="checkbox"/>	<input type="checkbox"/>	<input type="checkbox"/>	<input type="checkbox"/>	<input type="checkbox"/>	<input type="checkbox"/>	<input type="checkbox"/>	<input type="checkbox"/>	<input type="checkbox"/>
<input type="checkbox"/>	<input type="checkbox"/>	<input type="checkbox"/>	<input type="checkbox"/>	<input type="checkbox"/>	<input type="checkbox"/>	<input type="checkbox"/>	<input type="checkbox"/>	<input type="checkbox"/>
<input type="checkbox"/>	<input type="checkbox"/>	<input type="checkbox"/>	<input type="checkbox"/>	<input type="checkbox"/>	<input type="checkbox"/>	<input type="checkbox"/>	<input type="checkbox"/>	<input type="checkbox"/>
<input type="checkbox"/>	<input type="checkbox"/>	<input type="checkbox"/>	<input type="checkbox"/>	<input type="checkbox"/>	<input type="checkbox"/>	<input type="checkbox"/>	<input type="checkbox"/>	<input type="checkbox"/>
<input type="checkbox"/>	<input type="checkbox"/>	<input type="checkbox"/>	<input type="checkbox"/>	<input type="checkbox"/>	<input type="checkbox"/>	<input type="checkbox"/>	<input type="checkbox"/>	<input type="checkbox"/>
<input type="checkbox"/>	<input type="checkbox"/>	<input type="checkbox"/>	<input type="checkbox"/>	<input type="checkbox"/>	<input type="checkbox"/>	<input type="checkbox"/>	<input type="checkbox"/>	<input type="checkbox"/>
<input type="checkbox"/>	<input type="checkbox"/>	<input type="checkbox"/>	<input type="checkbox"/>	<input type="checkbox"/>	<input type="checkbox"/>	<input type="checkbox"/>	<input type="checkbox"/>	<input type="checkbox"/>
<input type="checkbox"/>	<input type="checkbox"/>	<input type="checkbox"/>	<input type="checkbox"/>	<input type="checkbox"/>	<input type="checkbox"/>	<input type="checkbox"/>	<input type="checkbox"/>	<input type="checkbox"/>
<input type="checkbox"/>	<input type="checkbox"/>	<input type="checkbox"/>	<input type="checkbox"/>	<input type="checkbox"/>	<input type="checkbox"/>	<input type="checkbox"/>	<input type="checkbox"/>	<input type="checkbox"/>
<input type="checkbox"/>	<input type="checkbox"/>	<input type="checkbox"/>	<input type="checkbox"/>	<input type="checkbox"/>	<input type="checkbox"/>	<input type="checkbox"/>	<input type="checkbox"/>	<input type="checkbox"/>
<input type="checkbox"/>	<input type="checkbox"/>	<input type="checkbox"/>	<input type="checkbox"/>	<input type="checkbox"/>	<input type="checkbox"/>	<input type="checkbox"/>	<input type="checkbox"/>	<input type="checkbox"/>
<input type="checkbox"/>	<input type="checkbox"/>	<input type="checkbox"/>	<input type="checkbox"/>	<input type="checkbox"/>	<input type="checkbox"/>	<input type="checkbox"/>	<input type="checkbox"/>	<input type="checkbox"/>
<input type="checkbox"/>	<input type="checkbox"/>	<input type="checkbox"/>	<input type="checkbox"/>	<input type="checkbox"/>	<input type="checkbox"/>	<input type="checkbox"/>	<input type="checkbox"/>	<input type="checkbox"/>
<input type="checkbox"/>	<input type="checkbox"/>	<input type="checkbox"/>	<input type="checkbox"/>	<input type="checkbox"/>	<input type="checkbox"/>	<input type="checkbox"/>	<input type="checkbox"/>	<input type="checkbox"/>
<input type="checkbox"/>	<input type="checkbox"/>	<input type="checkbox"/>	<input type="checkbox"/>	<input type="checkbox"/>	<input type="checkbox"/>	<input type="checkbox"/>	<input type="checkbox"/>	<input type="checkbox"/>
<input type="checkbox"/>	<input type="checkbox"/>	<input type="checkbox"/>	<input type="checkbox"/>	<input type="checkbox"/>	<input type="checkbox"/>	<input type="checkbox"/>	<input type="checkbox"/>	<input type="checkbox"/>
<input type="checkbox"/>	<input type="checkbox"/>	<input type="checkbox"/>	<input type="checkbox"/>	<input type="checkbox"/>	<input type="checkbox"/>	<input type="checkbox"/>	<input type="checkbox"/>	<input type="checkbox"/>
<input type="checkbox"/>	<input type="checkbox"/>	<input type="checkbox"/>	<input type="checkbox"/>	<input type="checkbox"/>	<input type="checkbox"/>	<input type="checkbox"/>	<input type="checkbox"/>	<input type="checkbox"/>
<input type="checkbox"/>	<input type="checkbox"/>	<input type="checkbox"/>	<input type="checkbox"/>	<input type="checkbox"/>	<input type="checkbox"/>	<input type="checkbox"/>	<input type="checkbox"/>	<input type="checkbox"/>
<input type="checkbox"/>	<input type="checkbox"/>	<input type="checkbox"/>	<input type="checkbox"/>	<input type="checkbox"/>	<input type="checkbox"/>	<input type="checkbox"/>	<input type="checkbox"/>	<input type="checkbox"/>
<input type="checkbox"/>	<input type="checkbox"/>	<input type="checkbox"/>	<input type="checkbox"/>	<input type="checkbox"/>	<input type="checkbox"/>	<input type="checkbox"/>	<input type="checkbox"/>	<input type="checkbox"/>
<input type="checkbox"/>	<input type="checkbox"/>	<input type="checkbox"/>	<input type="checkbox"/>	<input type="checkbox"/>	<input type="checkbox"/>	<input type="checkbox"/>	<input type="checkbox"/>	<input type="checkbox"/>
<input type="checkbox"/>	<input type="checkbox"/>	<input type="checkbox"/>	<input type="checkbox"/>	<input type="checkbox"/>	<input type="checkbox"/>	<input type="checkbox"/>	<input type="checkbox"/>	<input type="checkbox"/>
<input type="checkbox"/>	<input type="checkbox"/>	<input type="checkbox"/>	<input type="checkbox"/>	<input type="checkbox"/>	<input type="checkbox"/>	<input type="checkbox"/>	<input type="checkbox"/>	<input type="checkbox"/>
<input type="checkbox"/>	<input type="checkbox"/>	<input type="checkbox"/>	<input type="checkbox"/>	<input type="checkbox"/>	<input type="checkbox"/>	<input type="checkbox"/>	<input type="checkbox"/>	<input type="checkbox"/>
<input type="checkbox"/>	<input type="checkbox"/>	<input type="checkbox"/>	<input type="checkbox"/>	<input type="checkbox"/>	<input type="checkbox"/>	<input type="checkbox"/>	<input type="checkbox"/>	<input type="checkbox"/>
<input type="checkbox"/>	<input type="checkbox"/>	<input type="checkbox"/>	<input type="checkbox"/>	<input type="checkbox"/>	<input type="checkbox"/>	<input type="checkbox"/>	<input type="checkbox"/>	<input type="checkbox"/>
<input type="checkbox"/>	<input type="checkbox"/>	<input type="checkbox"/>	<input type="checkbox"/>	<input type="checkbox"/>	<input type="checkbox"/>	<input type="checkbox"/>	<input type="checkbox"/>	<input type="checkbox"/>
<input type="checkbox"/>	<input type="checkbox"/>	<input type="checkbox"/>	<input type="checkbox"/>	<input type="checkbox"/>	<input type="checkbox"/>	<input type="checkbox"/>	<input type="checkbox"/>	<input type="checkbox"/>
<input type="checkbox"/>	<input type="checkbox"/>	<input type="checkbox"/>	<input type="checkbox"/>	<input type="checkbox"/>	<input type="checkbox"/>	<input type="checkbox"/>	<input type="checkbox"/>	<input type="checkbox"/>
<input type="checkbox"/>	<input type="checkbox"/>	<input type="checkbox"/>	<input type="checkbox"/>	<input type="checkbox"/>	<input type="checkbox"/>	<input type="checkbox"/>	<input type="checkbox"/>	<input type="checkbox"/>
<input type="checkbox"/>	<input type="checkbox"/>	<input type="checkbox"/>	<input type="checkbox"/>	<input type="checkbox"/>	<input type="checkbox"/>	<input type="checkbox"/>	<input type="checkbox"/>	<input type="checkbox"/>
<input type="checkbox"/>	<input type="checkbox"/>	<input type="checkbox"/>	<input type="checkbox"/>	<input type="checkbox"/>	<input type="checkbox"/>	<input type="checkbox"/>	<input type="checkbox"/>	<input type="checkbox"/>
<input type="checkbox"/>	<input type="checkbox"/>	<input type="checkbox"/>	<input type="checkbox"/>	<input type="checkbox"/>	<input type="checkbox"/>	<input type="checkbox"/>	<input type="checkbox"/>	<input type="checkbox"/>
<input type="checkbox"/>	<input type="checkbox"/>	<input type="checkbox"/>	<input type="checkbox"/>	<input type="checkbox"/>	<input type="checkbox"/>	<input type="checkbox"/>	<input type="checkbox"/>	<input type="checkbox"/>
<input type="checkbox"/>	<input type="checkbox"/>	<input type="checkbox"/>	<input type="checkbox"/>	<input type="checkbox"/>	<input type="checkbox"/>	<input type="checkbox"/>	<input type="checkbox"/>	<input type="checkbox"/>
<input type="checkbox"/>	<input type="checkbox"/>	<input type="checkbox"/>	<input type="checkbox"/>	<input type="checkbox"/>	<input type="checkbox"/>	<input type="checkbox"/>	<input type="checkbox"/>	<input type="checkbox"/>
<input type="checkbox"/>	<input type="checkbox"/>	<input type="checkbox"/>	<input type="checkbox"/>	<input type="checkbox"/>	<input type="checkbox"/>	<input type="checkbox"/>	<input type="checkbox"/>	<input type="checkbox"/>
<input type="checkbox"/>	<input type="checkbox"/>	<input type="checkbox"/>	<input type="checkbox"/>	<input type="checkbox"/>	<input type="checkbox"/>	<input type="checkbox"/>	<input type="checkbox"/>	<input type="checkbox"/>
<input type="checkbox"/>	<input type="checkbox"/>	<input type="checkbox"/>	<input type="checkbox"/>	<input type="checkbox"/>	<input type="checkbox"/>	<input type="checkbox"/>	<input type="checkbox"/>	<input type="checkbox"/>
<input type="checkbox"/>	<input type="checkbox"/>	<input type="checkbox"/>	<input type="checkbox"/>	<input type="checkbox"/>	<input type="checkbox"/>	<input type="checkbox"/>	<input type="checkbox"/>	<input type="checkbox"/>
<input type="checkbox"/>	<input type="checkbox"/>	<input type="checkbox"/>	<input type="checkbox"/>	<input type="checkbox"/>	<input type="checkbox"/>	<input type="checkbox"/>	<input type="checkbox"/>	<input type="checkbox"/>
<input type="checkbox"/>	<input type="checkbox"/>	<input type="checkbox"/>	<input type="checkbox"/>	<input type="checkbox"/>	<input type="checkbox"/>	<input type="checkbox"/>	<input type="checkbox"/>	<input type="checkbox"/>
<input type="checkbox"/>	<input type="checkbox"/>	<input type="checkbox"/>	<input type="checkbox"/>	<input type="checkbox"/>	<input type="checkbox"/>	<input type="checkbox"/>	<input type="checkbox"/>	<input type="checkbox"/>
<input type="checkbox"/>	<input type="checkbox"/>	<input type="checkbox"/>	<input type="checkbox"/>	<input type="checkbox"/>	<input type="checkbox"/>	<input type="checkbox"/>	<input type="checkbox"/>	<input type="checkbox"/>
<input type="checkbox"/>	<input type="checkbox"/>	<input type="checkbox"/>	<input type="checkbox"/>	<input type="checkbox"/>	<input type="checkbox"/>	<input type="checkbox"/>	<input type="checkbox"/>	<input type="checkbox"/>
<input type="checkbox"/>	<input type="checkbox"/>	<input type="checkbox"/>	<input type="checkbox"/>	<input type="checkbox"/>	<input type="checkbox"/>	<input type="checkbox"/>	<input type="checkbox"/>	<input type="checkbox"/>
<input type="checkbox"/>	<input type="checkbox"/>	<input type="checkbox"/>	<input type="checkbox"/>	<input type="checkbox"/>	<input type="checkbox"/>	<input type="checkbox"/>	<input type="checkbox"/>	<input type="checkbox"/>
<input type="checkbox"/>	<input type="checkbox"/>	<input type="checkbox"/>	<input type="checkbox"/>	<input type="checkbox"/>	<input type="checkbox"/>	<input type="checkbox"/>	<input type="checkbox"/>	<input type="checkbox"/>
<input type="checkbox"/>	<input type="checkbox"/>	<input type="checkbox"/>	<input type="checkbox"/>	<input type="checkbox"/>	<input type="checkbox"/>	<input type="checkbox"/>	<input type="checkbox"/>	<input type="checkbox"/>
<input type="checkbox"/>	<input type="checkbox"/>	<input type="checkbox"/>	<input type="checkbox"/>	<input type="checkbox"/>	<input type="checkbox"/>	<input type="checkbox"/>	<input type="checkbox"/>	<input type="checkbox"/>
<input type="checkbox"/>	<input type="checkbox"/>	<input type="checkbox"/>	<input type="checkbox"/>	<input type="checkbox"/>	<input type="checkbox"/>	<input type="checkbox"/>	<input type="checkbox"/>	<input type="checkbox"/>
<input type="checkbox"/>	<input type="checkbox"/>	<input type="checkbox"/>	<input type="checkbox"/>	<input type="checkbox"/>	<input type="checkbox"/>	<input type="checkbox"/>	<input type="checkbox"/>	<input type="checkbox"/>
<input type="checkbox"/>	<input type="checkbox"/>	<input type="checkbox"/>	<input type="checkbox"/>	<input type="checkbox"/>	<input type="checkbox"/>	<input type="checkbox"/>	<input type="checkbox"/>	<input type="checkbox"/>
<input type="checkbox"/>	<input type="checkbox"/>	<input type="checkbox"/>	<input type="checkbox"/>	<input type="checkbox"/>	<input type="checkbox"/>	<input type="checkbox"/>	<input type="checkbox"/>	<input type="checkbox"/>
<input type="checkbox"/>	<input type="checkbox"/>	<input type="checkbox"/>	<input type="checkbox"/>	<input type="checkbox"/>	<input type="checkbox"/>	<input type="checkbox"/>	<input type="checkbox"/>	<input type="checkbox"/>
<input type="checkbox"/>	<input type="checkbox"/>	<input type="checkbox"/>	<input type="checkbox"/>	<input type="checkbox"/>	<input type="checkbox"/>	<input type="checkbox"/>	<input type="checkbox"/>	<input type="checkbox"/>
<input type="checkbox"/>	<input type="checkbox"/>	<input type="checkbox"/>	<input type="checkbox"/>	<input type="checkbox"/>	<input type="checkbox"/>	<input type="checkbox"/>	<input type="checkbox"/>	<input type="checkbox"/>
<input type="checkbox"/>	<input type="checkbox"/>	<input type="checkbox"/>	<input type="checkbox"/>	<input type="checkbox"/>	<input type="checkbox"/>	<input type="checkbox"/>	<input type="checkbox"/>	<input type="checkbox"/>
<input type="checkbox"/>	<input type="checkbox"/>	<input type="checkbox"/>	<input type="checkbox"/>	<input type="checkbox"/>	<input type="checkbox"/>	<input type="checkbox"/>	<input type="checkbox"/>	<input type="checkbox"/>
<input type="checkbox"/>	<input type="checkbox"/>	<input type="checkbox"/>	<input type="checkbox"/>	<input type="checkbox"/>	<input type="checkbox"/>	<input type="checkbox"/>	<input type="checkbox"/>	<input type="checkbox"/>
<input type="checkbox"/>	<input type="checkbox"/>	<input type="checkbox"/>	<input type="checkbox"/>	<input type="checkbox"/>	<input type="checkbox"/>	<input type="checkbox"/>	<input type="checkbox"/>	<input type="checkbox"/>
<input type="checkbox"/>	<input type="checkbox"/>	<input type="checkbox"/>	<input type="checkbox"/>	<input type="checkbox"/>	<input type="checkbox"/>	<input type="checkbox"/>	<input type="checkbox"/>	<input type="checkbox"/>
<input type="checkbox"/>	<input type="checkbox"/>	<input type="checkbox"/>	<input type="checkbox"/>	<input type="checkbox"/>	<input type="checkbox"/>	<input type="checkbox"/>	<input type="checkbox"/>	<input type="checkbox"/>
<input type="checkbox"/>	<input type="checkbox"/>	<input type="checkbox"/>	<input type="checkbox"/>	<input type="checkbox"/>	<input type="checkbox"/>	<input type="checkbox"/>	<input type="checkbox"/>	<input type="checkbox"/>
<input type="checkbox"/>	<input type="checkbox"/>	<input type="checkbox"/>	<input type="checkbox"/>	<input type="checkbox"/>	<input type="checkbox"/>	<input type="checkbox"/>	<input type="checkbox"/>	<input type="checkbox"/>
<input type="checkbox"/>	<input type="checkbox"/>	<input type="checkbox"/>	<input type="checkbox"/>	<input type="checkbox"/>	<input type="checkbox"/>	<input type="checkbox"/>	<input type="checkbox"/>	<input type="checkbox"/>
<input type="checkbox"/>	<input type="checkbox"/>	<input type="checkbox"/>	<input type="checkbox"/>	<input type="checkbox"/>	<input type="checkbox"/>	<input type="checkbox"/>	<input type="checkbox"/>	<input type="checkbox"/>
<input type="checkbox"/>	<input type="checkbox"/>	<input type="checkbox"/>	<input type="checkbox"/>	<input type="checkbox"/>	<input type="checkbox"/>	<input type="checkbox"/>	<input type="checkbox"/>	<input type="checkbox"/>
<input type="checkbox"/>	<input type="checkbox"/>	<input type="checkbox"/>	<input type="checkbox"/>	<input type="checkbox"/>	<input type="checkbox"/>	<input type="checkbox"/>	<input type="checkbox"/>	<input type="checkbox"/>
<input type="checkbox"/>	<input type="checkbox"/>	<input type="checkbox"/>	<input type="checkbox"/>	<input type="checkbox"/>	<input type="checkbox"/>	<input type="checkbox"/>	<input type="checkbox"/>	<input type="checkbox"/>
<input type="checkbox"/>	<input type="checkbox"/>	<input type="checkbox"/>	<input type="checkbox"/>	<input type="checkbox"/>	<input type="checkbox"/>	<input type="checkbox"/>	<input type="checkbox"/>	<input type="checkbox"/>
<input type="checkbox"/>	<input type="checkbox"/>	<input type="checkbox"/>	<input type="checkbox"/>	<input type="checkbox"/>	<input type="checkbox"/>	<input type="checkbox"/>	<input type="checkbox"/>	<input type="checkbox"/>
<input type="checkbox"/>	<input type="checkbox"/>	<input type="checkbox"/>	<input type="checkbox"/>	<input type="checkbox"/>	<input type="checkbox"/>	<input type="checkbox"/>	<input type="checkbox"/>	<input type="checkbox"/>
<input type="checkbox"/>	<input type="checkbox"/>	<input type="checkbox"/>	<input type="checkbox"/>	<input type="checkbox"/>	<input type="checkbox"/>	<input type="checkbox"/>	<input type="checkbox"/>	<input type="checkbox"/>
<input type="checkbox"/>	<input type="checkbox"/>	<input type="checkbox"/>	<input type="checkbox"/>	<input type="checkbox"/>	<input type="checkbox"/>	<input type="checkbox"/>	<input type="checkbox"/>	<input type="checkbox"/>
<input type="checkbox"/>	<input type="checkbox"/>	<input type="checkbox"/>	<input type="checkbox"/>	<input type="checkbox"/>	<input type="checkbox"/>	<input type="checkbox"/>	<input type="checkbox"/>	<input type="checkbox"/>
<input type="checkbox"/>	<input type="checkbox"/>	<input type="checkbox"/>	<input type="checkbox"/>	<input type="checkbox"/>	<input type="checkbox"/>	<input type="checkbox"/>	<input type="checkbox"/>	<input type="checkbox"/>
<input type="checkbox"/>	<input type="checkbox"/>	<input type="checkbox"/>	<input type="checkbox"/>	<input type="checkbox"/>	<input type="checkbox"/>	<input type="checkbox"/>	<input type="checkbox"/>	<input type="checkbox"/>
<input type="checkbox"/>	<input type="checkbox"/>	<input type="checkbox"/>	<input type="checkbox"/>	<input type="checkbox"/>	<input type="checkbox"/>	<input type="checkbox"/>	<input type="checkbox"/>	<input type="checkbox"/>
<input type="checkbox"/>	<input type="checkbox"/>	<input type="checkbox"/>	<input type="checkbox"/>	<input type="checkbox"/>	<input type="checkbox"/>	<input type="checkbox"/>	<input type="checkbox"/>	<input type="checkbox"/>
<input type="checkbox"/>	<input type="checkbox"/>	<input type="checkbox"/>	<input type="checkbox"/>	<input type="checkbox"/>	<input type="checkbox"/>	<input type="checkbox"/>	<input type="checkbox"/>	<input type="checkbox"/>
<input type="checkbox"/>	<input type="checkbox"/>	<input type="checkbox"/>	<input type="checkbox"/>	<input type="checkbox"/>	<input type="checkbox"/>	<input type="checkbox"/>	<input type="checkbox"/>	<input type="checkbox"/>
<input type="checkbox"/>	<input type="checkbox"/>	<input type="checkbox"/>	<input type="checkbox"/>	<input type="checkbox"/>	<input type="checkbox"/>	<input type="checkbox"/>	<input type="checkbox"/>	<input type="checkbox"/>
<input type="checkbox"/>	<input type="checkbox"/>	<input type="checkbox"/>	<input type="checkbox"/>	<input type="checkbox"/>	<input type="checkbox"/>	<input type="checkbox"/>	<input type="checkbox"/>	<input type="checkbox"/>
<input type="checkbox"/>	<input type="checkbox"/>	<input type="checkbox"/>	<input type="checkbox"/>	<input type="checkbox"/>	<input type="checkbox"/>	<input type="checkbox"/>	<input type="checkbox"/>	<input type="checkbox"/>
<input type="checkbox"/>	<input type="checkbox"/>	<input type="checkbox"/>	<input type="checkbox"/>	<input type="checkbox"/>	<input type="checkbox"/>	<input type="checkbox"/>	<input type="checkbox"/>	<input type="checkbox"/>
<input type="checkbox"/>	<input type="checkbox"/>	<input type="checkbox"/>	<input type="checkbox"/>	<input type="checkbox"/>	<input type="checkbox"/>	<input type="checkbox"/>	<input type="checkbox"/>	<input type="checkbox"/>
<input type="checkbox"/>	<input type="checkbox"/>	<input type="checkbox"/>	<input type="checkbox"/>	<input type="checkbox"/>	<input type="checkbox"/>	<input type="checkbox"/>	<input type="checkbox"/>	<input type="checkbox"/>
<input type="checkbox"/>	<input type="checkbox"/>	<input type="checkbox"/>	<input type="checkbox"/>	<input type="checkbox"/>	<input type="checkbox"/>	<input type="checkbox"/>	<input type="checkbox"/>	<input type="checkbox"/>
<input type="checkbox"/>	<input type="checkbox"/>	<input type="checkbox"/>	<input type="checkbox"/>	<input type="checkbox"/>	<input type="checkbox"/>	<input type="checkbox"/>	<input type="checkbox"/>	<input type="checkbox"/>
<input type="checkbox"/>	<input type="checkbox"/>	<input type="checkbox"/>	<input type="checkbox"/>	<input type="checkbox"/>	<input type="checkbox"/>	<input type="checkbox"/>	<input type="checkbox"/>	<input type="checkbox"/>
<input type="checkbox"/>	<input type="checkbox"/>	<input type="checkbox"/>	<input type="checkbox"/>	<input type="checkbox"/>	<input type="checkbox"/>	<input type="checkbox"/>	<input type="checkbox"/>	<input type="checkbox"/>
<input type="checkbox"/>	<input type="checkbox"/>	<input type="checkbox"/>	<input type="checkbox"/>	<input type="checkbox"/>	<input type="checkbox"/>	<input type="checkbox"/>	<input type="checkbox"/>	<input type="checkbox"/>
<input type="checkbox"/>	<input type="checkbox"/>	<input type="checkbox"/>	<input type="checkbox"/>	<input type="checkbox"/>	<input type="checkbox"/>	<input type="checkbox"/>	<input type="checkbox"/>	<input type="checkbox"/>
<input type="checkbox"/>	<input type="checkbox"/>	<input type="checkbox"/>	<input type="checkbox"/>	<input type="checkbox"/>	<input type="checkbox"/>	<input type="checkbox"/>	<input type="checkbox"/>	<input type="checkbox"/>
<input type="checkbox"/>	<input type="checkbox"/>	<input type="checkbox"/>	<input type="checkbox"/>	<input type="checkbox"/>	<input type="checkbox"/>	<input type="checkbox"/>	<input type="checkbox"/>	<input type="checkbox"/>
<input type="checkbox"/>	<input type="checkbox"/>	<input type="checkbox"/>						



1

Multiline Seal in

Das Rinnensystem
für den GaLaBau

COLLECT:
Sammeln und Aufnehmen



Multiline Seal in – Entwässerungsrinnen aus Polymerbeton

Produktinformation Multiline Seal in		14			
Multiline Seal in V 100 (NW 100 mm)	Ausführung Kantenschutz verzinkt, Edelstahl	Rinnenkörper ohne Sohlengefälle, 1000 mm	24		
		Rinnenkörper ohne Sohlengefälle, 500 mm	25		
		Rinnenkörper mit Sohlengefälle, 1000 mm	26		
		Rinnenkörper mit Sohlensprung, 500 mm	27		
		Einlaufkästen, 500 mm	28		
		Flachrinnen ohne Sohlengefälle, 1000 mm	29		
		Einlaufkästen für Flachrinnen	30		
		Zubehör	31		
		Roste	Klasse A 15 – E 600	36	
		Multiline Seal in V 150 (NW 150 mm)	Ausführung Kantenschutz verzinkt, Edelstahl	Rinnenkörper ohne Sohlengefälle, 1000 mm	48
				Rinnenkörper ohne Sohlengefälle, 500 mm	49
Rinnenkörper mit Sohlengefälle, 1000 mm	50				
Rinnenkörper mit Sohlensprung, 500 mm	50				
Einlaufkästen, 500 mm	51				
Flachrinnen ohne Sohlengefälle, 1000 mm	52				
Einlaufkästen für Flachrinnen	53				
Zubehör	54				
Roste	Klasse B 125 – E 600			58	
Multiline Seal in V 200 (NW 200 mm)	Ausführung Kantenschutz verzinkt, Edelstahl			Rinnenkörper ohne Sohlengefälle, 1000 mm	68
				Rinnenkörper ohne Sohlengefälle, 500 mm	69
		Rinnenkörper mit Sohlengefälle, 1000 mm	70		
		Rinnenkörper mit Sohlensprung, 500 mm	70		
		Einlaufkästen, 500 mm	71		
		Flachrinnen ohne Sohlengefälle, 1000 mm	72		
		Einlaufkästen für Flachrinnen	73		
		Zubehör	74		
		Roste	Klasse B 125 – E 600	78	
		Multiline Seal in V 300 (NW 300 mm)	Ausführung Kantenschutz verzinkt, Edelstahl	Rinnenkörper ohne Sohlengefälle, 1000 mm	88
				Rinnenkörper ohne Sohlengefälle, 500 mm	89
Rinnenkörper mit Sohlensprung, 500 mm	90				
Einlaufkästen, 500 mm	91				
Zubehör	92				
Roste	Klasse B 125 – E 600			96	



Leistungserklärungen gemäß BauPVO
unter: dop.aco.com

ACO Multiline Seal in
Online-Informationen



Ihre Produktvorteile auf einen Blick



Seal in TECHNOLOGY

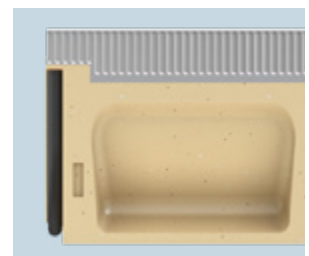
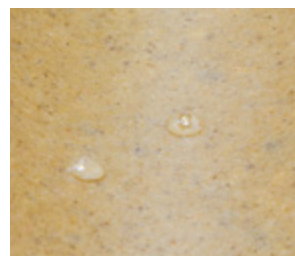
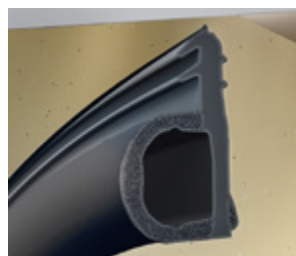
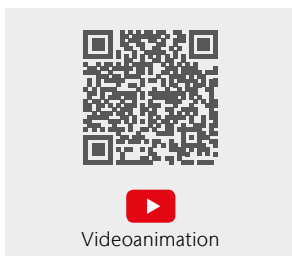

Die **serienmäßig integrierte EPDM-Dichtung** verbindet zwei Rinnenkörper wasserdicht.

Durch **ACO Polymerbeton**, einen Werkstoff mit Wassereindringtiefe 0 mm, ist der ganze Rinnenstrang wasserdicht.

Robuster Rinnenkörper

Die verbesserte Geometrie macht den Rinnenkörper robuster. Dies schlägt sich in optimierten, anwendungsgerechten Einbauempfehlungen nieder. Die Betongüte für den Fundamentbeton konnte für die Klassen A–C jetzt durchgängig auf C 12/15 reduziert werden.

Dichter* Rinnenstrang

Rinnenstoß mit Dichtung und dichter Werkstoff

ACO Multiline ist die serienmäßig mit Dichtung ausgestattete Rinne. Mit der Seal in Technologie dichtet ACO die Schlüsselstellen eines Linienentwässerungssystems sicher ab. Damit entspricht ACO Multiline im Hinblick auf Dichtheit und Wasserqualität schon heute den Anforderungen von morgen.

Die einzigartige Kombination aus dem Werkstoff ACO Polymerbeton und der Dichtung sorgt erstmals für einen durchgehend dichten Rinnenstrang gemäß den Anforderungen der DIN EN 1433/DIN 19580.

***Die Dichtheit ist zertifiziert**
und nachgewiesen durch das
IKT, Institut für Unterirdische
Infrastruktur, Gelsenkirchen



Verbesserte Selbstreinigung

Durch die ebenen Übergänge am Rinnenstoß und die glatte Oberfläche des ACO Polymerbetons funktioniert die Selbstreinigung der Rinne noch besser.

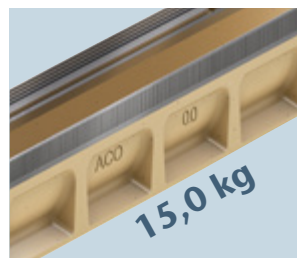

Bewährtes, einfaches Handling

ACO Polymerbetonprodukte sind bei gleicher Belastbarkeit leichter als Betonprodukte: ein wesentlicher Vorteil bei Handhabung, Transport und Einbau.

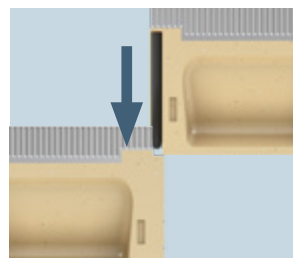

Einfaches Versetzen von oben

Das einfache Stecksystem bleibt wie gehabt – an der bewährten Montage ändert sich nichts.

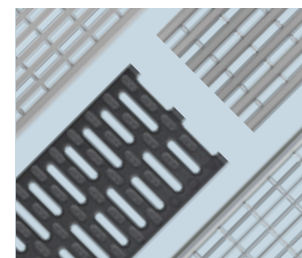

Rostvielfalt für Ihre Ideen

In der Kombination mit den ACO Drainlock Rostvarianten werden im GaLaBau ganz besondere Akzente gesetzt.

Systemelemente und ihre Handhabung

Klassen ¹⁾		
■ A 15	■ C 250	■ E 600
■ B 125	■ D 400	
gemäß DIN EN 1433		
Nennweiten		
100, 150, 200, 300		
Material		
Polymerbeton mit Stahl-, Edelstahlzarge		
Anwendungsbereiche		
■ Bahnsteige	■ Öffentliche Wege und Plätze	
■ Fassadenentwässerung	■ Parkdecks, Pkw-Parkplätze	
■ Fußgängerzonen, Geh-/Radwege	■ Rinnen mit Licht	

Anschluss einer Rinne am Einlaufkasten (NW 100)

Anschlussadapter ist im Lieferumfang des Einlaufkastens enthalten. NW 150/200 nutzen Einlaufkästen ohne Adapter.



- Anschlussadapter entsprechend dem anzuschließenden Rinnentyp kürzen
- ganz nach oben schieben
- andrücken und einrasten lassen

Setzen der Rinne



Beim Setzen der Rinne speziell auf das Dichtungsmaterial abgestimmtes Silikonfett an der serienmäßig integrierten EPDM-Dichtung auftragen.

Setzen der Stirnwand am Einlaufkasten (NW 100)

Die Stirnwand für den Einlaufkasten ist im Lieferumfang des Einlaufkastens enthalten. Wenn auf einer Seite des Einlaufkastens keine Rinne angeschlossen wird, ist die jeweilige Seite mit einer Stirnwand zu verschließen.



- an die Begrenzung schieben
- andrücken und einrasten lassen

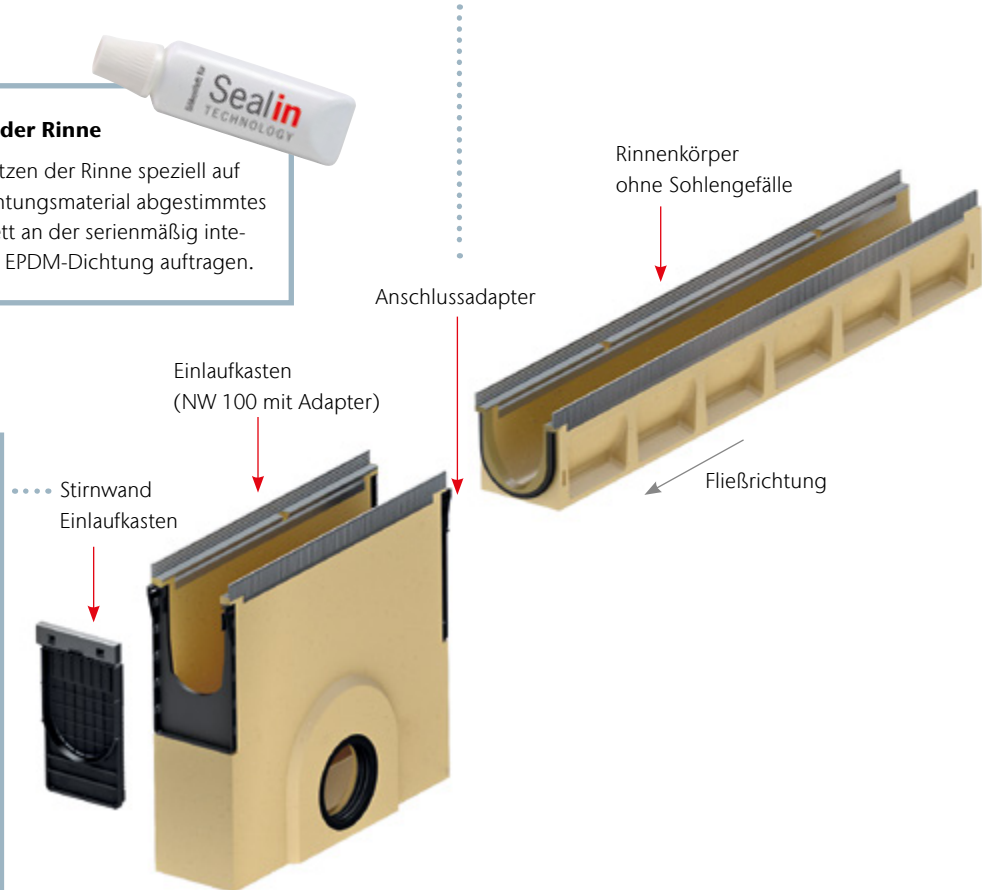

¹⁾ Weitere Informationen zu Klassen auf Seite 480.

Anfertigen von Passtücken

Für individuelle Baulängen können Rinnenkörper mit einer Diamant-trennscheibe auf Maß geschnitten werden. Polyesterklebmasse verklebt die Passtücke dauerhaft. Gleiches gilt für den Adapter für Fließrichtungswechsel.



Stirnwand für Rinnenende mit Lippenlabirinthdichtung (LLD) für den horizontalen wasserdichten Rohranschluss

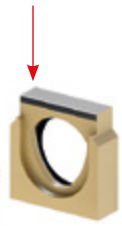

Adapter für Fließrichtungswechsel



gekürzter Rinnenkörper

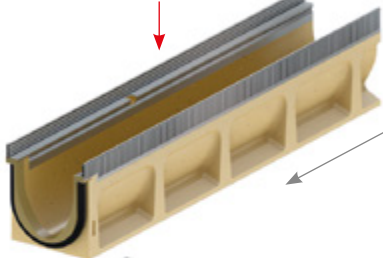

Rinnenkörper Halbmeter ohne Sohlgefälle

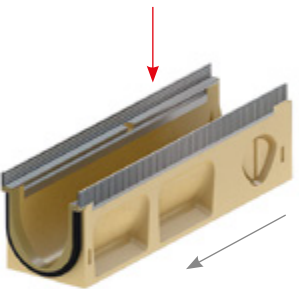

Adapter für Eck-, T- und Kreuzverbindungen

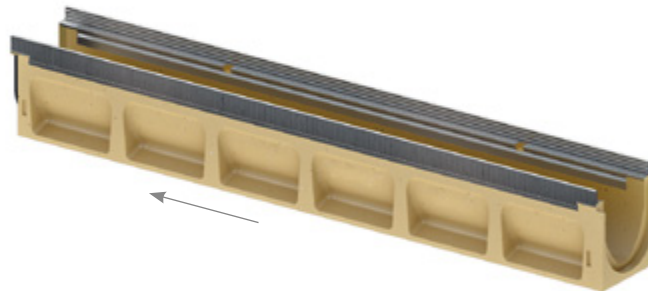

Kombistirnwand aus Kunststoff, ab NW 150 aus Polymerbeton



Verbindungen herstellen

Seitlichen Durchbruch am Halbmeterelement vorbohren und mit Hammer und Meißel ausschlagen. Dann Rinne und Adapter miteinander verkleben.



Kombistirnwand für Rinnenanfang und -ende

Für passgenauen Anschluss an Einlauf- und Auslaufseite Stirnwand um 180 Grad drehen.

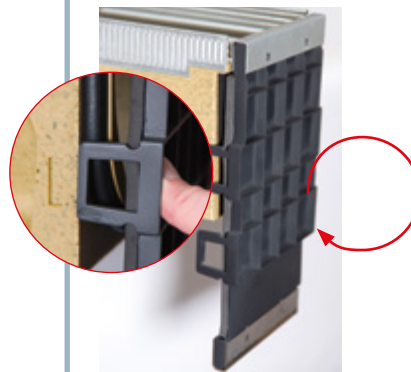

- in Vertiefung verrasten
- für sämtliche Bauhöhen

Drainlock Roste

Stegrost
Stahl verzinkt
Edelstahl



Stegrost
Gusseisen



Stegrost
Heelguard
Gusseisen

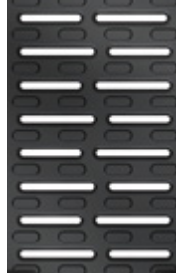

Compositrost
schwarz
Kunststoff



Compositrost
silbergrau
Kunststoff

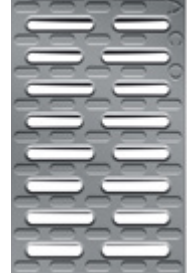

Querstabrost
Edelstahl

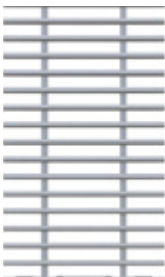

Längsstabrost
Stahl verzinkt
Edelstahl



Längstegrost
Edelstahl



Längsprofilrost
Stahl verzinkt
Edelstahl

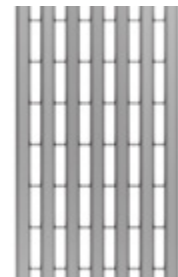

Lochrost
Stahl verzinkt
Edelstahl

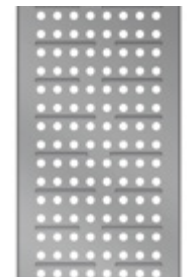

Sealin
TECHNOLOGY

Sie haben
die Wahl!

ACO DRAIN® Multiline Seal in Rinnenkörper

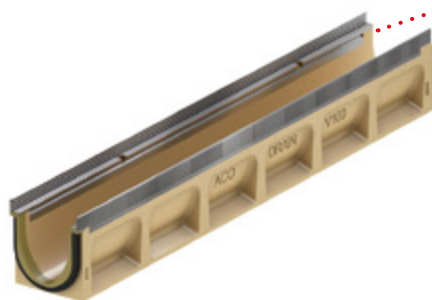

Multiline Seal in
Zarge: Stahl verzinkt



Multiline Seal in
Zarge: Edelstahl

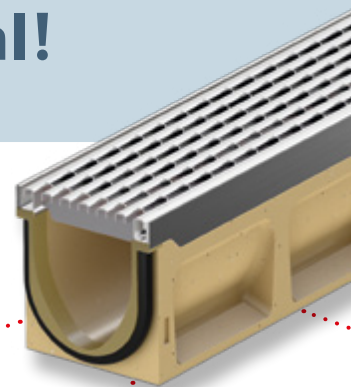

Maschenrost Q+
Stahl verzinkt
Edelstahl

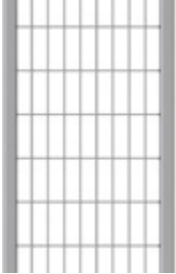

Längsstabrost
in Maschenoptik
Gusseisen



Voronoi
Gusseisen



NEU

Abdeckplatte geschlossen
Gusseisen

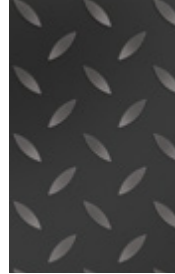

Schlitzrahmen
Stahl verzinkt
Edelstahl



Sideline
Edelstahl
LED-Beleuchtung



Eyeleds
Kunststoff
LED-Beleuchtung



Lichtpunkt
Gusseisen
LED-Beleuchtung



Freestyle
Gussrost
individuelles Design

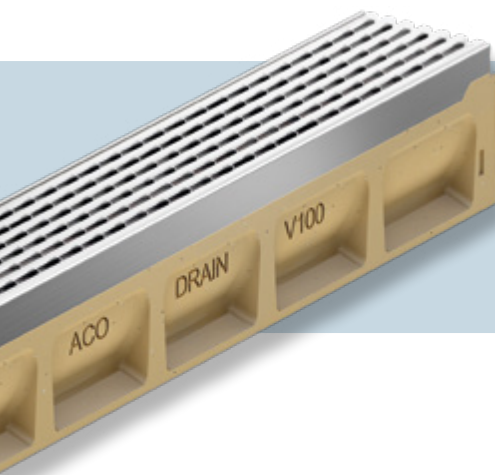

NEU



Multiline NX
finden Sie im
Kapitel 2



**Das komplette Rostprogramm
im Rostkonfigurator**

Der Konfigurator ermöglicht es, Abdeckungen nach optischen Kriterien in unterschiedlichen Szenarien auszuwählen. Technische Informationen lassen sich herunterladen oder in der Objektakte speichern.

www.draindesign.de

Multiline NX
Zarge: Stahl verzinkt, Gusseisen oder Kunststoff



Vielfältige Roste für attraktive Projekte

Ein breites Programm an Abdeckungen schafft kreativen Spielraum für die individuelle Planung und Gestaltung. Alle Abdeckungen sind mit der schraublosen Arretierung Drainlock ausgerüstet.

Weitere Gestaltungsmöglichkeiten schaffen dezente Schlitzrahmen, die unverwechselbaren Rostdesigns der Freestyle Abdeckungen und eine effektvolle Illumination mit Sideline, Eyeleds oder Lichtpunkt.

Highlights aus dem Rostprogramm A–E



Gestaltungsfreiheit mit ACO DRAIN® Design

ACO Drainlock Roste können mit den ACO DRAIN® Rinnensystemen Multiline Seal in und PowerDrain Seal in bis Klasse E 600 sowie XtraDrain und Deckline bis C 250 kombiniert werden. Damit steht ein breites Programm an Abdeckungen in vielen Formen, Farben und Materialien – aus Guss-eisen oder Edelstahl, feuerverzinktem Stahl oder Kunststoff – zur Verfügung. Es erfüllt alle Ansprüche an Ästhetik, Funktionalität und Belastung.

Alle Drainlock Roste in der Übersicht siehe Seite 18

Maschenrost Q+

Stahl verzinkt
Edelstahl



Hydraulik:

optimierter Einlaufquerschnitt



Längsstegrost

Stahl verzinkt
Edelstahl

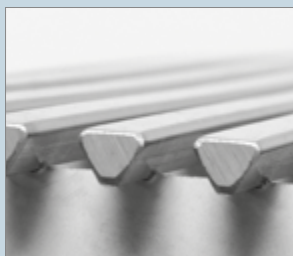

Heelguard:

Schlitzweite max. 10 mm

Längsprofilrost

Stahl verzinkt
Edelstahl

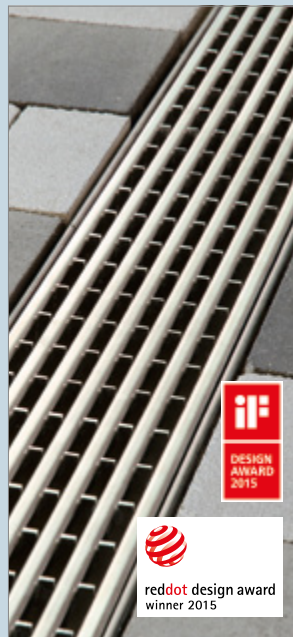

Heelguard:

Schlitzweite max. 10 mm

Rutschfest:

gemäß DIN 51130 mind. R 11

Dezente Schlitzrahmen

Stahl verzinkt
Edelstahl



Heelguard:

Schlitzweite max. 10 mm

Compositrost mit Microgrip

rutschhemmender Kunststoff



Heelguard:

Schlitzweite max. 10 mm

Rutschfest:

gemäß DIN 51130 mind. R 11

ACO Freestyle – individuelle Designroste aus Gusseisen

Neue Freiheit für die Linienentwässerung:
ACO Gussroste Freestyle lassen sich einfach
nach Designvorgaben des Auftraggebers
gestalten.



ACO Freestyle „Tree“

ACO Gussroste Freestyle

Der Wunsch nach individuellen Lösungen
in der Landschaftsarchitektur kann für
die Linienentwässerung auf einfachste
Weise erfüllt werden: Mit den Gussrosten
Freestyle bietet ACO einzigartige
Gestaltungsmöglichkeiten für Abdeckroste
aus Guss. Sie entwerfen – wir kümmern
uns um die Details und liefern Ihnen das
fertige Produkt.



ACO Freestyle Typ „Dyretråkk“,
verbaut in Geilo, Norwegen



Fertigung Ihrer Idee in der ACO Gießerei



ACO Freestyle „Stör“

ACO Gussroste Freestyle mit LED-Beleuchtung

Ein Highlight der besonderen Art wird durch den optionalen Einsatz von ACO Eyeleds erreicht:

Die runden LED-Leuchten mit 20 mm Durchmesser werden fest installiert im Gussrost gleich mitgeliefert.

So wird das individuelle Design durch Lichtakzente unterstrichen.



ACO Freestyle Typ „Heiderost“
mit ACO Eyeleds, verbaut in der
Friedrichstraße in Heide



Highlights des Freestyle-Programms – sofort bestellbar:



ACO Freestyle „Flag“



ACO Freestyle „Leaf“



ACO Freestyle „Square“

Ausführung: Kantenschutz verzinkt, Edelstahl

ACO Produktvorteile

- Wasserdichter Rinnenstrang durch Seal in Technologie (gemäß IKT-Prüfsiegel D01398)
 - Serienmäßig mit EPDM-Dichtung im Rinnenstoß
 - Rinnenkörper aus beständigem ACO Polymerbeton
 - Gewohnt einfacher Einbau
- Für den Grundwasserschutz
- Für den Bauwerksschutz
- Für ein kontrolliertes Regenwasser-management
- Verbesserte Selbstreinigung durch V-Querschnitt und durchgängig glatte Rinnensohle
- Robuster Rinnenkörper
- Mit schraubloser Rostarretierung Drainlock

- Rinnensystem gemäß DIN EN 1433 / DIN 19580
- Nennweite 100 mm
- Klassen A 15 – E 600¹⁾
- Wahlweise in den Kantenschutz-ausführungen Stahl verzinkt oder Edelstahl

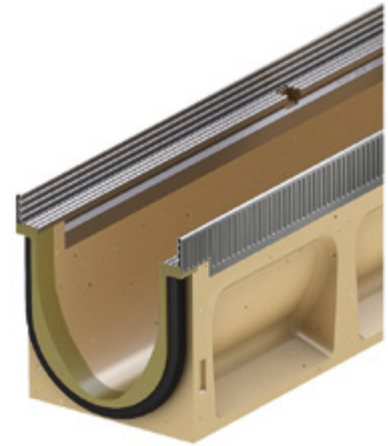

Rinnenkörper ohne Sohlengefälle, 1000 mm

- Wahlweise mit oder ohne senkrechtem, wasserdichtem Rohranschluss
- Ausführung mit senkrechtem, wasserdichtem Rohranschluss mit Lippenlabyrinthdichtung (LLD) aus NBR
- Kombinationsmöglichkeiten für den Rinnenkörper (Beispiel):
 - Typ 0.0 – 0.0.2 – 0.1 – 0.2
- *) Rinnenkörper mit LLD-Rohranschluss haben eine 10 mm größere Bodenstärke als die anschließbaren Rinnenkörper
 - Beispiel: Typ 5.0.2 passt zu Typ 5 - 5.0 - 5.1



Abmessungen			Typ	VPE	Stahl verzinkt			Edelstahl			RG
Länge	Breite	Höhe			Gewicht	Artikel-Nr.	Preis	Gewicht	Artikel-Nr.	Preis	
[mm]	[mm]	[mm]	[Stk]	[kg]		[EUR]	[kg]		[EUR]		
1000	135	150	0.0	24 ²⁾	15,0	132330	91,50	16,7	132430	194,00	ML
		175	5.0	24 ²⁾	17,1	132340	91,50	18,5	132440	194,00	ML
		200	10.0	24 ²⁾	19,6	132350	91,50	20,2	132450	194,00	ML
		250	20.0	12	22,3	132370	91,50	24,0	132470	194,00	ML

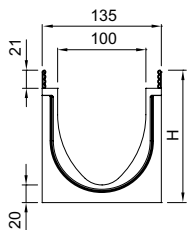

¹⁾ Ausnahme: Querentwässerung bei stark befahrenen Straßen. Für diesen Einsatz empfehlen wir ACO DRAIN® Monoblock RD 100/200 V.

²⁾ Ausnahme: Bei Artikel 132430, 132440 und 132450 (Edelstahl V 100 E) abweichende VPE von 12.

Abmessungen			Typ	VPE	Stahl verzinkt			Edelstahl			RG
Länge	Breite	Höhe			Gewicht	Artikel-Nr.	Preis	Gewicht	Artikel-Nr.	Preis	
[mm]	[mm]	[mm]	[Stk]	[kg]		[EUR]	[kg]		[EUR]		

Mit LLD-Rohranschluss DN/OD 110

	1000	135	160 ^{*)}	0.0.2	10	17,7	132334	106,00	18,1	132434	208,00	ML
			185 ^{*)}	5.0.2	10	19,8	132344	106,00	20,0	132444	208,00	ML
			210 ^{*)}	10.0.2	10	22,3	132354	106,00	22,1	132454	208,00	ML
			260 ^{*)}	20.0.2	5	25,0	132374	106,00	25,1	132474	208,00	ML

Rinnenkörper ohne Sohlengefälle, 500 mm

- Wahlweise mit oder ohne senkrechtem, wasserdichten Rohranschluss
- Ausführung mit senkrechtem, wasserdichtem Rohranschluss mit Lippenlabyrinthdichtung (LLD) aus NBR
- Mit seitlichen Vorformungen für Eck-, T- und Kreuzverbindungen (Adapter nötig, siehe Zubehör)
- *) Rinnenkörper mit LLD-Rohranschluss haben eine 10 mm größere Bodenstärke als die anschließbaren Rinnenkörper
- Beispiel: Typ 5.2 passt zu Typ 5 - 5.0 - 5.1



Abmessungen			Typ	VPE	Stahl verzinkt			Edelstahl			RG
Länge	Breite	Höhe			Gewicht	Artikel-Nr.	Preis	Gewicht	Artikel-Nr.	Preis	
[mm]	[mm]	[mm]	[Stk]	[kg]		[EUR]	[kg]		[EUR]		

	500	135	150	0.1	10	8,5	132332	69,50	9,6	132432	112,50	ML
			175	5.1	10	9,4	132342	69,50	10,8	132442	112,50	ML
			200	10.1	10	10,4	132352	69,50	11,8	132452	112,50	ML
			250	20.1	10	12,3	132372	69,50	14,1	132472	112,50	ML

Mit LLD-Rohranschluss DN/OD 110

	500	135	160 ^{*)}	0.2	10	9,1	132333	82,00	10,0	132433	127,00	ML
			185 ^{*)}	5.2	10	10,2	132343	82,00	11,0	132443	127,00	ML
			210 ^{*)}	10.2	10	11,3	132353	82,00	12,0	132453	127,00	ML
			260 ^{*)}	20.2	10	13,2	132373	82,00	13,7	132473	127,00	ML

Multiline Seal in V 100 (NW 100 mm)

Rinnenkörper, Einlaufkästen und Zubehör

Rinnenkörper mit Sohlengefälle, 1000 mm

- Zur Verlegung mit integriertem Sohlengefälle 0,5 %
- Typ 1-10 für bis zu 10 m Stranglänge
- Alle Gefälletypen 1-10 direkt an den Einlaufkästen anschließbar
- Kombinationsmöglichkeiten für den Rinnenkörper:
 - Typ 5 – 5.0 – 5.0.2 – 5.1 – 5.2
 - Typ 10 – 10.0 – 10.0.2 – 10.1 – 10.2

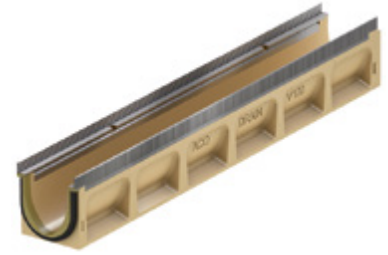

Abmessungen			Typ	VPE	Stahl verzinkt			Edelstahl			RG	
Länge	Breite	Höhe Anfang/Ende			Gewicht	Artikel-Nr.	Preis	Gewicht	Artikel-Nr.	Preis		
[mm]	[mm]	[mm]	[Stk]	[kg]		[EUR]	[kg]		[EUR]			
	1000	135	150/155	1	12	15,0	132301	91,50	16,6	132401	194,00	ML
			155/160	2	12	15,5	132302	91,50	17,1	132402	194,00	ML
			160/165	3	12	16,0	132303	91,50	18,1	132403	194,00	ML
			165/170	4	12	16,5	132304	91,50	18,2	132404	194,00	ML
			170/175	5	12	17,0	132305	91,50	18,3	132405	194,00	ML
			175/180	6	12	17,5	132306	91,50	18,4	132406	194,00	ML
			180/185	7	12	18,0	132307	91,50	18,6	132407	194,00	ML
			185/190	8	12	18,5	132308	91,50	19,0	132408	194,00	ML
			190/195	9	12	19,0	132309	91,50	19,5	132409	194,00	ML
			195/200	10	12	19,5	132310	91,50	19,8	132410	194,00	ML

Rinnenkörper mit Sohlensprung (5 cm), 500 mm

- Zur Überbrückung des Sohlengefälles bei Verlegung im Stufengefälle
- Von Typ 10. – 20. (Sohlensprung von 5 cm)
- Aus Polymerbeton

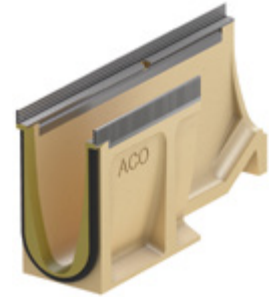

Abmessungen			VPE	Stahl verzinkt			Edelstahl			RG
Länge	Breite	Höhe		Gewicht	Artikel-Nr.	Preis	Gewicht	Artikel-Nr.	Preis	
[mm]	[mm]	[mm]	[Stk]	[kg]		[EUR]	[kg]		[EUR]	
500	135	250	6	15,0	132375	91,50	13,0	132475	194,00	ML

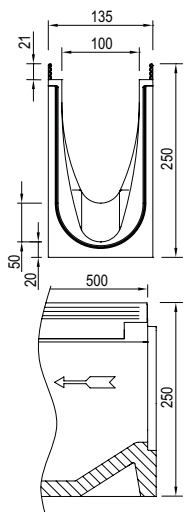

Multiline Seal in V 100 (NW 100 mm)

Rinnenkörper, Einlaufkästen und Zubehör

Einlaufkästen, 500 mm

- Mit Lippenlabyrinthdichtung (LLD) aus NBR für horizontalen, wasserdichten Rohranschluss
- Mit Anschlussadaptern für wasserdichten Rinnenanschluss
- Mit Stirnwand (1 Stück) zum einseitigen, wasserdichten Verschließen des Einlaufkastens
- Mit Schlammeimer aus Kunststoff PP
- Ausführung Kurzform (KF) für Rinnentyp 0 – 10 oder Langform (LF) für Rinnentyp 0 – 20



Abmessungen			Rohr- schluss DN/OD	VPE	Stahl verzinkt			Edelstahl			RG
Länge	Breite	Höhe			Gewicht	Artikel-Nr.	Preis	Gewicht	Artikel-Nr.	Preis	
[mm]	[mm]	[mm]	[mm]	[Stk]	[kg]		[EUR]	[kg]		[EUR]	

Kurzform, mit LLD-Rohranschluss

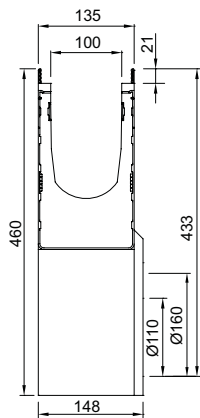

			110	10	26,9	132391	231,00	26,0	132491	417,00	ML
500	135	460									
			160	10	26,9	132398	231,00	26,3	132498	417,00	ML

Langform, mit LLD-Rohranschluss

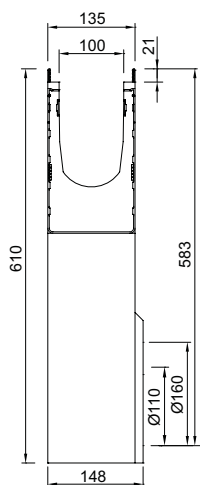

			110	10	34,7	132392	252,00	35,5	132492	462,00	ML
500	135	610									
			160	10	34,7	132399	252,00	35,2	132499	462,00	ML

Flachrinnen ohne Sohlengefälle, 1000 mm

- Wahlweise mit oder ohne senkrechtem, wasserdichtem Rohranschluss
- Ausführung mit senkrechtem, wasserdichtem Rohranschluss mit Lippenlabyrinthdichtung (LLD) aus NBR
- Passende Kombinationen in der Höhe (H) beispielhaft anhand der Ausführung Stahl verzinkt sind:
* 132323 und 132324 (H 80), * 132321 und 132322 (H 100)

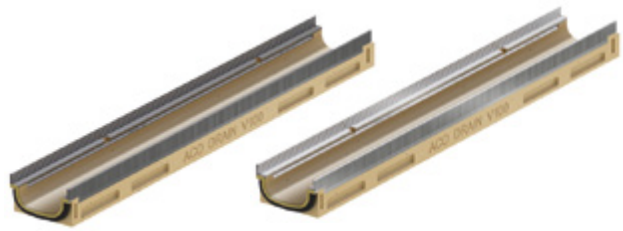

	Abmessungen			VPE [Stk]	Stahl verzinkt			Edelstahl			RG
	Länge	Breite	Höhe		Gewicht [kg]	Artikel-Nr.	Preis [EUR]	Gewicht [kg]	Artikel-Nr.	Preis [EUR]	
	[mm]	[mm]	[mm]								
	1000	135	80	30	10,7	132323	91,50	10,7	132423	194,00	ML
	1000	135	100	30	12,0	132321	91,50	12,0	132421	194,00	ML

Mit LLD-Rohranschluss DN/OD 110

	1000	135	93	10	13,7	132324	106,00	13,7	132424	208,00	ML
	1000	135	113	10	15,0	132322	106,00	15,0	132422	208,00	ML

Multiline Seal in V 100 (NW 100 mm)

Rinnenkörper, Einlaufkästen und Zubehör

Einlaufkästen für Flachrinnen, 500 mm

- Mit Lippenlabyrinthdichtung (LLD) aus NBR für horizontalen, wasserdichten Rohranschluss
- Mit Schlammeimer aus Kunststoff PP















Abmessungen			Typ	VPE	Stahl verzinkt			Edelstahl			RG
Länge	Breite	Höhe			Gewicht	Artikel-Nr.	Preis	Gewicht	Artikel-Nr.	Preis	
[mm]	[mm]	[mm]	[Stk]	[kg]	[EUR]	[kg]	[EUR]	[EUR]			









Mit LLD-Rohranschluss DN/OD 110

	500	135	460	80	6	26,7	132325	231,00	26,7	132425	417,00	ML
	500	135	460	100	6	25,8	132326	231,00	25,8	132426	417,00	ML

Zubehör











	Beschreibung	Passend für	Gewicht	VPE	Artikel-Nr.	Preis/Stk. RG	
			[kg]	[Stk]		[EUR]	
Für Ausführung Stahl verzinkt							
	Kombistirnwand <ul style="list-style-type: none"> ■ Für Rinnenanfang und -ende ■ Aus Kunststoff (ABS) ■ Mit Kantenschutz Stahl verzinkt ■ Baulänge 14 mm 	■ V 100 S 0. – 20.	0,4	10	132385	28,75	ML
	Stirnwand für Rinnenende (LLD) <ul style="list-style-type: none"> ■ Aus Polymerbeton ■ Mit integrierter Lippenlabyrinthdichtung (LLD) DN/OD 110 für horizontalen, wasserdichten Rohranschluss ■ Mit Kantenschutz Stahl verzinkt ■ Baulänge 30 mm 	■ V 100 S 0.	1,4	6	132846	33,00	ML
		■ V 100 S 5.	1,5	6	132847	33,00	ML
		■ V 100 S 10.	1,7	6	132848	33,00	ML
		■ V 100 S 20.	2,3	6	132849	33,00	ML
	Adapter für Fließrichtungswechsel <ul style="list-style-type: none"> ■ Aus Polymerbeton ■ Mit Kantenschutz Stahl verzinkt ■ Baulänge 40 mm ■ Zum Ankleben an den Rinnenkörper 	■ V 100 S 0.	1,8	6	132723	53,00	ML
		■ V 100 S 5.	1,9	6	132724	53,00	ML
		■ V 100 S 10.	2,1	6	132725	53,00	ML
		■ V 100 S 20.	2,7	6	132726	53,00	ML
	Adapter für Eck-, T- und Kreuzverbindungen <ul style="list-style-type: none"> ■ Aus Polymerbeton ■ Mit Kantenschutz Stahl verzinkt ■ Baulänge 14 mm ■ Zum wasserdichten Anschluss von Eck-, T- und Kreuzverbindungen ■ Zum Ankleben an den Rinnenkörper 	■ V 100 S 0.	1,0	6	132756	33,00	ML
		■ V 100 S 5.	1,1	6	132757	33,00	ML
		■ V 100 S 10.	1,3	6	132758	33,00	ML
		■ V 100 S 20.	1,8	6	132759	33,00	ML
	Stirnwand für Rinnenanfang (Flachrinne) <ul style="list-style-type: none"> ■ Mit Kantenschutz Stahl verzinkt ■ Baulänge 16 mm 	<ul style="list-style-type: none"> ■ Multiline Seal in NW 100 Flachrinne ■ 80 mm ■ 100 mm 	0,2	20	132327	28,75	ML
	Stirnwand für Rinnenende (Flachrinne) <ul style="list-style-type: none"> ■ Mit Kantenschutz Stahl verzinkt ■ Baulänge 16 mm 	<ul style="list-style-type: none"> ■ Multiline Seal in NW 100 Flachrinne ■ 80 mm ■ 100 mm 	0,2	20	132328	28,75	ML

Beschreibung	Passend für	Gewicht		VPE	Artikel-Nr.	Preis/Stk. RG	
		[kg]	[Stk]			[EUR]	
Für Ausführung Edelstahl							
 <p>Kombistirnwand</p> <ul style="list-style-type: none"> ■ Für Rinnenanfang und -ende ■ Aus Kunststoff (ABS) ■ Mit Kantenschutz Edelstahl ■ Baulänge 14 mm 	■ V 100 E 0. – 20.	0,4	10	132485	57,50	ML	
	Stirnwand für Rinnenende (LLD)						
	 <ul style="list-style-type: none"> ■ Aus Polymerbeton ■ Mit integrierter Lippenlabyrinthdichtung (LLD) DN/OD 110 für horizontalen, wasserdichten Rohranschluss ■ Mit Kantenschutz Edelstahl ■ Baulänge 30 mm 	■ V 100 E 0.	1,4	6	132446	74,00	ML
		■ V 100 E 5.	1,5	6	132447	74,00	ML
		■ V 100 E 10.	1,7	6	132448	74,00	ML
■ V 100 E 20.		2,3	6	132449	74,00	ML	
 <p>Adapter für Fließrichtungswechsel</p> <ul style="list-style-type: none"> ■ Aus Polymerbeton ■ Mit Kantenschutz Edelstahl ■ Baulänge 40 mm ■ Zum Ankleben an den Rinnenkörper 	■ V 100 E 0.	1,8	6	132456	93,00	ML	
	■ V 100 E 5.	1,9	6	132457	93,00	ML	
	■ V 100 E 10.	2,1	6	132458	93,00	ML	
	■ V 100 E 20.	2,7	6	132459	93,00	ML	
 <p>Adapter für Eck-, T- und Kreuzverbindungen</p> <ul style="list-style-type: none"> ■ Aus Polymerbeton ■ Mit Kantenschutz Edelstahl ■ Baulänge 14 mm ■ Zum wasserdichten Anschluss von Eck-, T- und Kreuzverbindungen ■ Zum Ankleben an den Rinnenkörper 	■ V 100 E 0.	1,0	6	132466	74,00	ML	
	■ V 100 E 5.	1,1	6	132467	74,00	ML	
	■ V 100 E 10.	1,3	6	132468	74,00	ML	
	■ V 100 E 20.	1,8	6	132469	74,00	ML	
 <p>Stirnwand für Rinnenanfang (Flachrinne)</p> <ul style="list-style-type: none"> ■ Mit Kantenschutz Edelstahl ■ Baulänge 16 mm 	■ Multiline Seal in NW 100 Flachrinne	0,2	20	132427	57,50	ML	
	■ 80 mm						
 <p>Stirnwand für Rinnenende (Flachrinne)</p> <ul style="list-style-type: none"> ■ Mit Kantenschutz Edelstahl ■ Baulänge 16 mm 	■ Multiline Seal in NW 100 Flachrinne	0,2	20	132428	57,50	ML	
	■ 80 mm						
	■ 100 mm						







Beschreibung	Passend für	Gewicht		VPE	Artikel-Nr.	Preis/Stk.		RG
		[kg]	[Stk]			[EUR]		
Materialübergreifendes Zubehör								
 <p>Silikonfett</p> <ul style="list-style-type: none"> ■ Entspricht der Leitlinie des UBA für Sanitärschmierstoffe, lebensmittel-technischer Schmierstoff gemäß EN ISO 21469, Trinkwasser geeignet, O-Ring verträglich ■ Inhalt: 23 g 	<ul style="list-style-type: none"> ■ Seal in Technologie ■ NW 100 □ Typ 0.0: ca. 40 Rinnenstöße □ Typ 10.0: ca. 30 Rinnenstöße □ Typ 20.0: ca. 20 Rinnenstöße 	0,1	40		132495	7,00	ML	
 <p>Geruchsverschluss</p> <ul style="list-style-type: none"> ■ Edelstahl (V2A) ■ DN/OD 110 	<ul style="list-style-type: none"> ■ Multiline Seal in ■ Deckline P ■ PowerDrain Seal in ■ PowerDrain Performance 	0,4	6		132493	72,00	ML	
 <p>Laubfang</p> <ul style="list-style-type: none"> ■ DN/OD 110 	<ul style="list-style-type: none"> ■ Rinnenkörper mit Abgang DN/OD 110 	0,5	10		02769	24,20	SZ	
 <p>Rohrstutzen</p> <ul style="list-style-type: none"> ■ PVC ■ DN/OD 110 ■ Länge: 100 mm 	<ul style="list-style-type: none"> ■ Rinnenkörper und Einlaufkästen mit Abgang DN/OD 110 	0,1	50		00056	5,20	SZ	
 <p>Geruchsverschluss</p> <ul style="list-style-type: none"> ■ PP ■ DN/OD 110 ■ Einteilig 	<ul style="list-style-type: none"> ■ Einlaufkästen mit Abgang DN/OD 110 	0,2	5		01509	30,50	SZ	
 <p>Geruchsverschluss</p> <ul style="list-style-type: none"> ■ PVC ■ DN/OD 160 	<ul style="list-style-type: none"> ■ Einlaufkästen mit Abgang DN/OD 160 	1,9	5		02638	48,25	SZ	
 <p>Zwischenelement (Edelstahl)</p> <ul style="list-style-type: none"> ■ Edelstahl ■ Mit Pressdichtungsflansch zum Anschluss von Dichtungsbahnen ■ Mit Sickeröffnungen ■ DN/OD 110 	<ul style="list-style-type: none"> ■ Rinnenkörper mit senkrechtem Abgang DN/OD 110 	5,0	30		01043	883,00	SZ	
 <p>Zwischenelement (Gusseisen)</p> <ul style="list-style-type: none"> ■ Gusseisen EN-GJS ■ Mit Pressdichtungsflansch zum Anschluss von Dichtungsbahnen ■ Mit Sickeröffnungen 	<ul style="list-style-type: none"> ■ Rinnenkörper mit senkrechtem Abgang DN/OD 110 	13,1	40		7034.10.12	441,00	SZ	
 <p>Brandschutz-Einsatz</p> <ul style="list-style-type: none"> ■ Hinweis: <ul style="list-style-type: none"> □ Der Abflusswert wird durch Einsatz reduziert □ Bei Kernlochbohrung muss Fit-in mit eingebaut werden ■ aBG: Z-19.53-2439 ■ abZ: Z-19.17-2430 	<ul style="list-style-type: none"> ■ Zwischenelement (Gusseisen) <ul style="list-style-type: none"> □ Art. 7034.10.12 	0,5	5		7034.20.02	130,00	SZ	

Multiline Seal in V 100 (NW 100 mm)

Rinnenkörper, Einlaufkästen und Zubehör

	Beschreibung	Passend für	Gewicht		VPE	Artikel-Nr.	Preis/Stk. RG	
			[kg]	[Stk]			[EUR]	
	Polyesterklebemasse <ul style="list-style-type: none"> Für bauseitiges Verkleben 0,5 kg Gebinde 	<ul style="list-style-type: none"> Zum Verkleben von Polymerbeton-Fertigteilen 	0,9	10	10	02163	44,75	SZ
	Herausnehmbarer Schmutzfang <ul style="list-style-type: none"> Für senkrechten Abgang DN/OD 110 Edelstahl (V2A) 	<ul style="list-style-type: none"> Multiline Seal in Flachrinnen DN/OD 110 	0,3	14	14	132378	85,50	ML
Zubehör für Roste								
	Rosthaken <ul style="list-style-type: none"> Zum Ausheben der Abdeckroste Stahl verzinkt 	<ul style="list-style-type: none"> Abdeckroste 	0,3	10	10	3000679	28,25	SZ
	Rosthaken, klein <ul style="list-style-type: none"> Zum Ausheben der Abdeckroste Stahl, schwarz lackiert 	<ul style="list-style-type: none"> Maschenrost Q⁺ Compositrost Längsprofilrost Längsstegrost 	0,25	10	10	01367	28,25	SZ
	Rosthaken für Revisionsöffnung <ul style="list-style-type: none"> Zum Ausheben der Revisionsöffnung sind 2 Rosthaken nötig Stahl verzinkt 	<ul style="list-style-type: none"> Schlitzrahmen mit Revisionsöffnung 	0,5	40	40	445947	15,30	SZ
	Endkappe für Schlitzrahmen <ul style="list-style-type: none"> Zum Abdecken der seitlichen Öffnungen Rostfreier Stahl 2 Stück 	<ul style="list-style-type: none"> Schlitzrahmen, C 250 	0,1	1	1	446432	24,40	ML
	Endkappe für Schlitzrahmen <ul style="list-style-type: none"> Zum Abdecken der seitlichen Öffnungen Rostfreier Stahl 2 Stück 	<ul style="list-style-type: none"> Schlitzrahmen, D 400 	0,2	1	1	446433	36,75	ML
	Endkappe für Schlitzrahmen <ul style="list-style-type: none"> Zum Abdecken der seitlichen Öffnungen Rostfreier Stahl 2 Stück 	<ul style="list-style-type: none"> Schlitzrahmen Double, C 250 	0,1	1	1	447182	30,50	ML
	Endkappe für Schlitzrahmen <ul style="list-style-type: none"> Zum Abdecken der seitlichen Öffnungen Rostfreier Stahl 2 Stück 	<ul style="list-style-type: none"> Schlitzrahmen Triple, C 250 	0,1	1	1	447183	30,50	ML
	Endkappe für Schlitzrahmen <ul style="list-style-type: none"> Zum Abdecken der seitlichen Öffnungen Rostfreier Stahl 2 Stück 	<ul style="list-style-type: none"> Schlitzrahmen Strip, C 250 	0,1	1	1	447184	30,50	ML

Dienstleistungen (Zuschnitte, Bohrungen, werkseitiges Verkleben) finden Sie im Kapitel „Allgemeines“ auf Seite 471.



Beschreibung	Passend für	Gewicht	VPE	Artikel-Nr.	Preis/Stk. RG		
					[kg]	[Stk]	[EUR]
 Trafo Eyeleds ■ Mit Stromzufuhr ■ Mit 3,5 m Sekundärkabel (orange) ■ Mit 1,2 m Netzkabel (schwarz)	■ Eyeleds	0,5	50	12712	189,00	ML	
	 Splitter Eyeleds ■ Zum Verbinden der Eyeleds untereinander	■ Eyeleds	0,1	10	12714	80,00	ML
		□ 300/300 mm					
 Verlängerungskabel Eyeleds	■ Eyeleds	0,1	5	12716	60,50	ML	
	□ Länge: 2 Meter						
	□ Länge: 5 Meter						0,2
 Basisset Lichtpunkt ■ Trafo ■ Durchgangs- und Endpunkt ■ 1 x Verbindungskabel 650 mm	■ Stegrost für Lichtpunkt	3,0	4	3003612 ¹⁾	1.220,00	ML	
	□ Lichtfarbe weiß						
	□ Lichtfarbe blau						4
 Kabel Lichtpunkt ■ Zur Überbrückung von Leerrosten	■ Stegrost für Lichtpunkt	0,2	10	3003616 ¹⁾	116,00	ML	
	□ Länge: 0,65 Meter						
	□ Länge: 2 Meter						0,7
 Erweiterungsset Lichtpunkt ■ Lichtpunkt	■ Stegrost für Lichtpunkt	1,1	4	3003614 ¹⁾	425,00	ML	
	□ Lichtfarbe weiß						
	□ Lichtfarbe blau						4

¹⁾ Lieferzeit auf Anfrage.

Roste

Klasse A 15

- Roste gemäß DIN EN 1433/DIN 19580
- Mit schraubloser Arretierung Drainlock

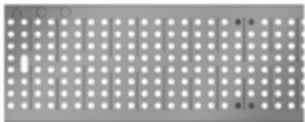

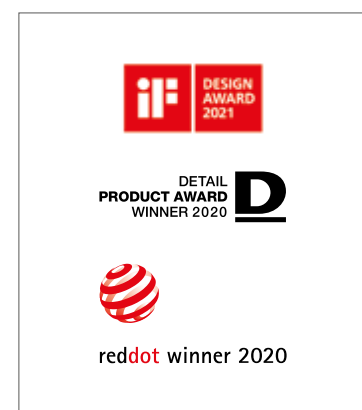

	Werkstoff	Maß der Ein-		Einlauf- querschnitt	Gewicht	VPE	Artikel-Nr.	Preis/Stk.	RG	
		Abmessungen								
		Länge	Breite							
		[mm]	[mm]	[mm]	[cm ² /m]	[kg]	[Stk]		[EUR]	
Stegrost										
	Stahl	1000	123	10	312	1,9	50	12610	27,00	ML
	verzinkt	500	123	10	312	0,9	25	12611	22,60	ML
	Edelstahl	1000	123	10	312	2,0	50	12640	123,00	ML
		500	123	10	312	1,1	25	12641	79,50	ML
Längsstabrost										
	Stahl	1000	123	11	920	3,2	50	12602	224,00	ML
	verzinkt	500	123	11	920	1,8	25	12603	139,00	ML
	Edelstahl	1000	123	11	920	3,2	50	12604	377,00	ML
		500	123	11	920	1,5	25	12605	255,00	ML
Lochrost										
	Stahl	1000	123	6	178	2,9	50	12666	81,00	ML
	verzinkt	500	123	6	178	1,4	25	12667	48,25	ML
	Edelstahl	1000	123	6	178	2,9	50	12664	136,00	ML
		500	123	6	178	1,4	25	12665	88,00	ML

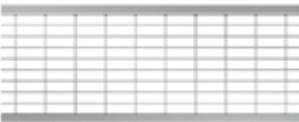

Auszeichnungen des Gussrosts Voronoi

Klasse B 125

- Roste gemäß DIN EN 1433 / DIN 19580
- Mit schraubloser Arretierung Drainlock

	Werkstoff	Abmessungen		Maß der Ein-	Einlauf-	Gewicht	VPE	Artikel-Nr.	Preis/Stk. RG		
		Länge	Breite	lauföffnung	querschnitt				[EUR]	ML	
				[mm]	[mm]						[mm]
Abdeckplatte											
	Kunststoff	500	123	–	–	0,8	204	132729	31,50	ML	
Maschenrost Q+											
	Stahl	1000	123	30 x 10	845	3,2	50	132560	60,00	ML	
	verzinkt	500	123	30 x 10	845	1,6	25	132561	34,00	ML	
	Edelstahl	1000	123	30 x 10	845	3,2	50	132559	298,00	ML	
	Edelstahl	500	123	30 x 10	845	1,6	25	132542	162,00	ML	
Längsprofilrost											
	Stahl	1000	123	8	430	3,9	50	132555	86,50	ML	
	verzinkt	500	123	8	430	1,9	25	132550	52,50	ML	
	Edelstahl	1000	123	8	430	3,9	50	132556	326,00	ML	
	Edelstahl	500	123	8	430	1,9	25	132551	190,00	ML	
Stegrost											
	Guss-eisen EN-GJS	500	123	12	371	2,3	50	12676	38,25	ML	
Voronoi-Rost											
	Guss-eisen EN-GJS	500	123	–	314	3,25	50	3003555	54,50	ML	
	Guss-eisen, KTL-be-schichtet	500	123	–	314	3,25	50	3003556	62,00	ML	
Längsstegrost											
	Edelstahl	1000	123	6	465	3,6	50	132557	353,00	ML	
	Edelstahl	500	123	6	465	1,8	25	132552	205,00	ML	

NEU

Multiline Seal in V 100 (NW 100 mm)

Roste

1

	Werkstoff	Maß der Ein-		Einlauf- querschnitt	Gewicht	VPE	Artikel-Nr.	Preis/Stk.	RG	
		Abmessungen								lauföffnung
		Länge	Breite							
[mm]	[mm]	[mm]	[cm ² /m]	[kg]	[Stk]	[EUR]				
Querstabrost										
	Stahl	1000	123	10	676	6,5	50	12606	392,00	ML
	verzinkt	500	123	10	676	3,3	25	12607	253,00	ML
	Edelstahl	1000	123	10	676	6,5	50	12608	674,00	ML
		500	123	10	676	3,3	25	12609	413,00	ML

Compositrost Microgrip (schwarz)

	Kunststoff	500	123	8	284	0,9	50	132710	28,50	ML
---	------------	-----	-----	---	-----	-----	----	--------	-------	----

Compositrost (silbergrau)

	Kunststoff	500	123	8	284	0,8	50	132267	28,50	ML
---	------------	-----	-----	---	-----	-----	----	--------	-------	----

Compositrost einschl. Eyeleds (weiß)

	Kunststoff	500	123	8	280	0,95	50	12686	169,00	ML
---	------------	-----	-----	---	-----	------	----	-------	--------	----

Compositrost einschl. Eyeleds (blau)

	Kunststoff	500	123	8	280	0,95	50	12727	169,00	ML
---	------------	-----	-----	---	-----	------	----	-------	--------	----

Klasse C 250

- Roste gemäß DIN EN 1433/DIN 19580
- Mit schraubloser Arretierung Drainlock

	Werkstoff	Maß der Ein-		Einlauf- querschnitt	Gewicht	VPE	Artikel-Nr.	Preis/Stk.	RG	
		Abmessungen								lauföffnung
		Länge	Breite							
[mm]	[mm]	[mm]	[cm ² /m]	[kg]	[Stk]	[EUR]				

Stegrost

	Guss-eisen EN-GJS	500	123	12	371	3,2	50	12670	41,75	ML
---	----------------------	-----	-----	----	-----	-----	----	-------	-------	----

	Werkstoff	Abmessungen		Maß der Ein-	Einlauf-	Gewicht	VPE	Artikel-Nr.	Preis/Stk. RG	
		Länge	Breite	lauföffnung	querschnitt				[EUR]	ML
				[mm]	[mm]					
	Stahl	1000	123	10	312	4,3	50	12614	74,00	ML
	verzinkt	500	123	10	312	2,2	25	12615	49,00	ML
	Edelstahl	1000	123	10	312	2,6	50	12644	284,00	ML
		500	123	10	312	1,5	25	12645	189,00	ML

Längsstabgussrost in Maschenoptik

	Guss- eisen EN-GJS	500	123	31 x 12	433	3,5	50	12673	41,75	ML
--	--------------------------	-----	-----	---------	-----	-----	----	-------	-------	----

Stegrost Heelguard

	Guss- eisen EN-GJS	500	123	5	191	3,8	50	12675	49,75	ML
--	--------------------------	-----	-----	---	-----	-----	----	-------	-------	----

Lochrost

	Stahl	1000	123	6	178	4,8	50	12656	125,50	ML
	verzinkt	500	123	6	178	2,3	25	12657	70,50	ML
	Edelstahl	1000	123	6	178	4,8	50	12654	361,00	ML
		500	123	6	178	2,3	25	12655	189,00	ML

Compositrost Microgrip (schwarz)

	Kunst- stoff	500	123	8	284	1,0	50	132720	39,00	ML
--	-----------------	-----	-----	---	-----	-----	----	--------	-------	----

Compositrost (silbergrau)

	Kunst- stoff	500	123	8	284	0,9	50	132266	39,00	ML
--	-----------------	-----	-----	---	-----	-----	----	--------	-------	----

Maschenrost Q+

	Stahl	1000	123	30 x 10	800	4,8	50	132880	86,50	ML
	verzinkt	500	123	30 x 10	800	2,4	25	132881	54,50	ML
	Edelstahl	1000	123	30 x 10	800	4,0	50	132882	329,00	ML
		500	123	30 x 10	800	2,0	25	132883	175,00	ML

Freestyle und Design, Klasse C 250

- Roste gemäß CE DIN EN1433
- Mit schraubloser Arretierung Drainlock
- Ausführung KTL-beschichtet auf Anfrage
- Passend für Multiline Seal in und PowerDrain Seal in

Werkstoff	Abmessungen		Maß der Ein-	Einlauf-	Gewicht	VPE	Artikel-Nr.	Preis/Stk.	RG
	Länge	Breite	lauföffnung	querschnitt					
			[mm]	[mm]					
[mm]	[mm]	[mm]	[cm ² /m]	[kg]	[Stk]	[EUR]			

Flag



Guss-
eisen
EN-GJS

500	123	8	302	5	50	132152	86,00	ML
-----	-----	---	-----	---	----	--------	-------	----

Leaf



Guss-
eisen
EN-GJS

500	123	10	346	5	50	132147	86,00	ML
-----	-----	----	-----	---	----	--------	-------	----

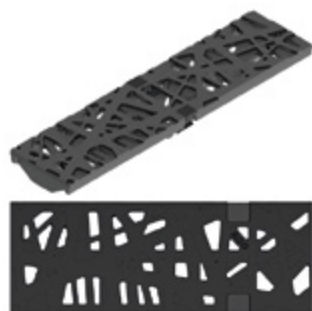

Nature



Guss-
eisen
EN-GJS

500	123	–	166	5,1	50	132150	86,00	ML
-----	-----	---	-----	-----	----	--------	-------	----

Lieferzeit auf Anfrage.

	Werkstoff	Abmessungen		Maß der Ein-	Einlauf-	Gewicht	VPE	Artikel-Nr.	Preis/Stk.	RG
		Länge	Breite	lauföffnung	querschnitt					
				[mm]	[mm]					
Ray										
	Guss-eisen	500	123	38 x 12,5	496	5,1	50	132081	86,00	ML
Square										
	Guss-eisen EN-GJS	500	123	16	356	4,7	50	132155	86,00	ML
Wave 180										
	Guss-eisen EN-GJS	500	123	10	–	5,0	50	132163	86,00	ML

Lieferzeit auf Anfrage.

Schlitzrahmen, Klasse C 250

- Neue Schlitzrahmengeneration ohne Schweißnähte
- Einliegend für optimales Abtropfen
- Mit seitlichem Schlitz 10 mm
- Mit Führungslasche
- Schlitzrahmen in Anlehnung an DIN EN 1433/DIN 19580
- Mit verstärkter Oberkante
- Schlitzhöhe 105 mm
- Lieferung inkl. Abdeckstreifen als Bauzeitschutz



	Werkstoff	Maß der Ein-		Einlauf-	Gewicht	VPE	Artikel-Nr.	Preis/Stk.	RG		
		Abmessungen								lauföffnung	querschnitt
		Länge	Breite							[mm]	[cm ² /m]
		[mm]	[kg]	[Stk]		[EUR]					

Schlitzrahmen

	Stahl verzinkt	1000	123	10	100	4,7	50	445598	113,50	ML
		500	123	10	100	2,4	10	445599	79,00	ML
	Edelstahl	1000	123	10	100	4,7	50	445600	222,00	ML
		500	123	10	100	2,4	10	445601	136,00	ML

Schlitzrahmen mit Revisionsöffnung

	Stahl verzinkt	500	123	10	100	4,5	10	445603	200,00	ML
	Edelstahl	500	123	10	100	4,5	10	445602	306,00	ML

Sideline für integrierbare LED-Beleuchtung

	Edelstahl	1000	123	12,5	125	9,3	5	134930	575,00	ML
	Edelstahl	500	123	12,5	125	4,7	5	134931	377,00	ML



Sideline Revisionselement¹⁾

–	Edelstahl	500	123	12,5	125	7,5	5	134932	822,00	ML
---	-----------	-----	-----	------	-----	-----	---	--------	--------	----

Schlitzrahmen Double

	Edelstahl	1000	123	2 x 8	160	5,5	40	445938	276,00	ML
	Edelstahl	500	123	2 x 8	160	2,9	10	445939	199,00	ML

¹⁾ LED-Leuchten sowie Trafo und sonstiges Zubehör erhalten Sie über die Firma INSTA (www.instalighting.de). Abdeckstreifen nicht erhältlich.

	Werkstoff	Abmessungen		Maß der Ein-	Einlauf-	Gewicht	VPE	Artikel-Nr.	Preis/Stk.	RG
		Länge	Breite	lauföffnung	querschnitt					
				[mm]	[mm]					
[mm]	[mm]	[mm]	[cm ² /m]	[kg]	[Stk]	[EUR]				
Schlitzrahmen mit Revisionsöffnung, Double										
	Edelstahl	500	123	2 x 8	160	5,3	10	445940	353,00	ML
Schlitzrahmen Triple										
	Edelstahl	1000	123	3 x 8	240	6,0	40	445941	306,00	ML
	Edelstahl	500	123	3 x 8	240	3,2	10	445942	222,00	ML
Schlitzrahmen mit Revisionsöffnung, Triple										
	Edelstahl	500	123	3 x 8	240	5,9	10	445943	383,00	ML
Schlitzrahmen Strip										
	Edelstahl	1000	123	10	100	5,7	40	445944	306,00	ML
	Edelstahl	500	123	10	100	2,9	10	445945	222,00	ML
Schlitzrahmen mit Revisionsöffnung, Strip										
	Edelstahl	500	123	10	100	6,8	10	445946	383,00	ML

Multiline Seal in V 100 (NW 100 mm)

Roste

Klasse D 400

- Roste gemäß DIN EN 1433/DIN 19580
- Mit schraubloser Arretierung Drainlock

	Werkstoff	Abmessungen		Maß der Einlauföffnung	Einlaufquerschnitt	Gewicht	VPE	Artikel-Nr.	Preis/Stk.	RG
		Länge	Breite							
		[mm]	[mm]	[mm]	[cm ² /m]	[kg]	[Stk]	[EUR]		

Stegrost

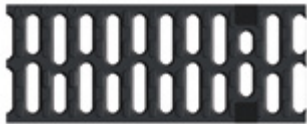

Guss-eisen
EN-GJS

500	123	12	371	3,8	50	23408	54,00	ML
-----	-----	----	-----	-----	----	-------	-------	----

Voronoi-Rost



NEU

Guss-eisen
EN-GJS

500	123	–	314	4,4	50	3003559	68,50	ML
-----	-----	---	-----	-----	----	---------	-------	----

Maschenrost Q+



Stahl
verzinkt
Edelstahl

1000	123	30 x 10	690	5,6	50	132885	113,50	ML
500	123	30 x 10	690	2,8	25	132886	72,50	ML
1000	123	30 x 10	690	5,0	50	132887	459,00	ML
500	123	30 x 10	690	2,5	25	132888	240,00	ML

Freestyle und Design, Klasse D 400

- Roste gemäß CE DIN EN1433
- Mit schraubloser Arretierung Drainlock
- Ausführung KTL-beschichtet auf Anfrage
- Passend für Multiline Seal in und PowerDrain Seal in











	Werkstoff	Abmessungen		Maß der Einlauföffnung	Einlaufquerschnitt	Gewicht	VPE	Artikel-Nr.	Preis/Stk.	RG
		Länge	Breite							
		[mm]	[mm]	[mm]	[cm ² /m]	[kg]	[Stk]	[EUR]		

Flag



Guss-eisen
EN-GJS

500	123	8	302	5	50	132042	95,00	ML
-----	-----	---	-----	---	----	--------	-------	----

	Werkstoff	Abmessungen		Maß der Ein-	Einlauf-	Gewicht	VPE	Artikel-Nr.	Preis/Stk.	RG
		Länge	Breite	lauffö-	querschnitt					
				öffnung	[cm ² /m]					
[mm]	[mm]	[mm]	[kg]	[Stk]	[EUR]					
Leaf										
 	Guss- eisen EN-GJS	500	123	10	346	5	50	132043	95,00	ML
Nature										
 	Guss- eisen EN-GJS	500	123	–	166	5,1	50	132060	95,00	ML
Ray										
 	Guss- eisen	500	123	38 x 12,5	496	5,1	50	132088	95,00	ML
Square										
 	Guss- eisen EN-GJS	500	123	16	356	4,7	50	132082	95,00	ML
Wave 180										
 	Guss- eisen EN-GJS	500	123	10	–	5,0	50	132162	95,00	ML

Multiline Seal in V 100 (NW 100 mm)

Roste

1

Werkstoff	Abmessungen		Maß der Einlauföffnung	Einlaufquerschnitt	Gewicht [kg]	VPE [Stk]	Artikel-Nr.	Preis/Stk. [EUR]	RG
	Länge	Breite	[mm]	[cm ² /m]					
	[mm]	[mm]	[mm]	[mm]					

Stegrost für Lichtpunkt, mit Öffnung



Guss-eisen
EN-GJS,
KTL-be-schichtet

500	123	12	350	4,1	50	49505	76,00	ML
-----	-----	----	-----	-----	----	-------	-------	----

Stegrost für Lichtpunkt, ohne Öffnung



Guss-eisen
EN-GJS,
KTL-be-schichtet

500	123	12	371	4,1	50	49506	66,00	ML
-----	-----	----	-----	-----	----	-------	-------	----

Schlitzrahmen, Klasse D 400

- Neue Schlitzrahmengeneration ohne Schweißnähte
- Einliegend für optimales Abtropfen
- Mit seitlichem Schlitz
- Mit Führungslasche
- Schlitzrahmen in Anlehnung an DIN EN 1433/DIN 19580
- Mit verstärkter Oberkante
- Schlitzhöhe 150 mm
- Lieferung inkl. Abdeckstreifen als Bauzeitschutz



Werkstoff	Abmessungen			Maß der Einlauföffnung	Gewicht [kg]	VPE [Stk]	Artikel-Nr.	Preis/Stk. [EUR]	RG
	Länge	Breite	Höhe	[mm]					
	[mm]	[mm]	[mm]	[mm]					

Schlitzrahmen



Stahl verzinkt	1000	123	150	10	8,58	40	446021	213,00	ML
	500	123	150	10	4,41	10	446022	128,50	ML
Edelstahl	1000	123	150	10	8,58	40	446024	328,00	ML
	500	123	150	10	4,41	10	446025	225,00	ML



Schlitzrahmen mit Revisionsöffnung



Stahl verzinkt	500	123	150	10	8,83	10	446023	402,00	ML
Edelstahl	500	123	150	10	8,83	10	446026	482,00	ML

Klasse E 600

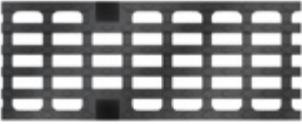
- Roste gemäß DIN EN 1433 / DIN 19580
- Mit schraubloser Arretierung Drainlock

	Werkstoff	Abmessungen		Maß der Ein-	Einlauf-	Gewicht	VPE	Artikel-Nr.	Preis/Stk. RG	
		Länge	Breite	lauföffnung	querschnitt				[EUR]	ML
				[mm]	[mm]					
Stegrost										
	Guss-eisen EN-GJS	500	123	12	371	5,0	50	132865	60,50	ML
Längsstabgussrost										
	Guss-eisen EN-GJS	500	123	28 x 12	433	4,5	50	132866	62,50	ML
Abdeckplatte, geschlossen										
	Guss-eisen EN-GJS	500	123	–	–	5,3	50	132867	66,50	ML

Ausführung: Kantenschutz verzinkt, Edelstahl

ACO Produktvorteile

- Wasserdichter Rinnenstrang durch Seal in Technologie (gemäß IKT-Prüfsiegel D01398)
 - Serienmäßig mit EPDM-Dichtung im Rinnenstoß
 - Rinnenkörper aus beständigem ACO Polymerbeton
 - Gewohnt einfacher Einbau
- Für den Grundwasserschutz
- Für den Bauwerksschutz
- Für ein kontrolliertes Regenwasser-management
- Verbesserte Selbstreinigung durch V-Querschnitt und durchgängig glatte Rinnensohle
- Robuster Rinnenkörper
- Mit schraubloser Rostarretierung Drainlock

- Rinnensystem gemäß DIN EN 1433 / DIN 19580
- Nennweite 150 mm
- Klassen A 15 – E 600¹⁾
- Wahlweise in den Kantenschutz-ausführungen Stahl verzinkt oder Edelstahl

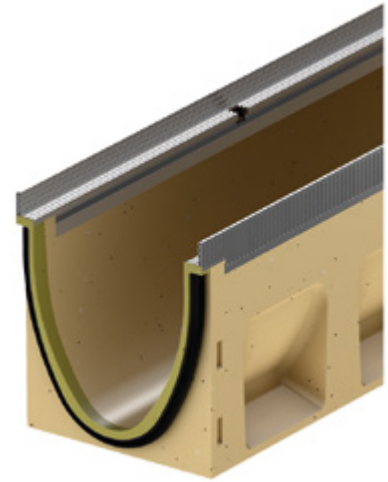

Rinnenkörper ohne Sohlengefälle, 1000 mm

- Wahlweise mit oder ohne senkrechtem, wasserdichtem Rohranschluss
- Ausführung mit senkrechtem, wasserdichtem Rohranschluss mit Lippenlabyrinthdichtung (LLD) aus NBR
- Kombinationsmöglichkeiten für den Rinnenkörper (Beispiel):
 - Typ 0.0 - 0.0.2 - 0.1 - 0.2
- *) Rinnenkörper mit LLD-Rohranschluss haben eine 10 mm größere Bodenstärke als die anschließbaren Rinnenkörper
 - Beispiel: Typ 5.0.2 passt zu Typ 5 - 5.0 - 5.1



Abmessungen			Typ	VPE	Stahl verzinkt			Edelstahl			RG	
Länge	Breite	Höhe			Gewicht	Artikel-Nr.	Preis	Gewicht	Artikel-Nr.	Preis		
[mm]	[mm]	[mm]	[Stk]	[kg]		[EUR]	[kg]		[EUR]			
	1000	185	210	0.0	16	28,8	133330	117,00	30,2	133430	255,00	ML
			235	5.0	16	31,9	133340	117,00	33,3	133440	255,00	ML
			260	10.0	16	33,5	133350	117,00	34,9	133450	255,00	ML
			310	20.0	8	37,8	133370	117,00	39,2	133470	255,00	ML

¹⁾ Ausnahme: Querentwässerung bei stark befahrenen Straßen.
Für diesen Einsatz empfehlen wir
ACO DRAIN® Monoblock RD 100/200 V.

Abmessungen			Typ	VPE	Stahl verzinkt			Edelstahl			RG
Länge	Breite	Höhe			Gewicht	Artikel-Nr.	Preis	Gewicht	Artikel-Nr.	Preis	
[mm]	[mm]	[mm]	[Stk]	[kg]	[EUR]	[kg]	[EUR]	[EUR]			

Mit LLD-Rohranschluss DN/OD 160

Abmessungen			Typ	VPE	Stahl verzinkt			Edelstahl			RG
Länge	Breite	Höhe			Gewicht	Artikel-Nr.	Preis	Gewicht	Artikel-Nr.	Preis	
[mm]	[mm]	[mm]	[Stk]	[kg]	[EUR]	[kg]	[EUR]	[EUR]			
1000	185	220 ^{*)}	0.0.2	8	30,8	133334	139,00	32,2	133434	269,00	ML
		245 ^{*)}	5.0.2	8	32,6	133344	139,00	34,0	133444	269,00	ML
		270 ^{*)}	10.0.2	8	34,6	133354	139,00	36,0	133454	269,00	ML
		320 ^{*)}	20.0.2	4	39,8	133374	139,00	41,2	133474	269,00	ML

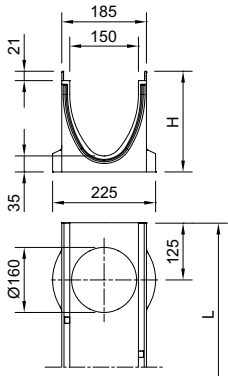

Rinnenkörper ohne Sohlengefälle, 500 mm

- Wahlweise mit oder ohne senkrechtem, wasserdichten Rohranschluss
- Ausführung mit senkrechtem, wasserdichtem Rohranschluss mit Lippenlabirinthdichtung (LLD) aus NBR
- Mit seitlichen Vorformungen für Eck-, T- und Kreuzverbindungen (Adapter nötig, siehe Zubehör)
- *) Rinnenkörper mit LLD-Rohranschluss haben eine 10 mm größere Bodenstärke als die anschließbaren Rinnenkörper
 - Beispiel: Typ 5.2 passt zu Typ 5 - 5.0 - 5.1

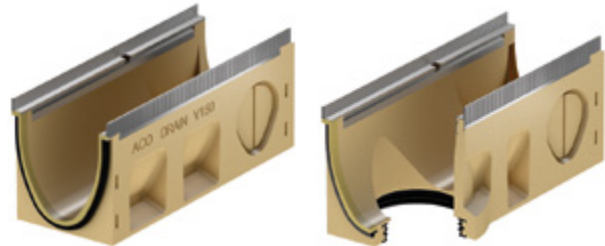

Abmessungen			Typ	VPE	Stahl verzinkt			Edelstahl			RG
Länge	Breite	Höhe			Gewicht	Artikel-Nr.	Preis	Gewicht	Artikel-Nr.	Preis	
[mm]	[mm]	[mm]	[Stk]	[kg]	[EUR]	[kg]	[EUR]	[EUR]			
500	185	210	0.1	8	14,3	133331	74,50	15,0	133431	200,00	ML
		235	5.1	8	15,7	133341	74,50	16,4	133441	200,00	ML
		260	10.1	8	16,5	133351	74,50	17,2	133451	200,00	ML
		310	20.1	8	19,2	133371	74,50	19,9	133471	200,00	ML

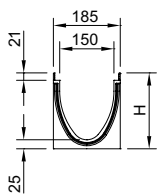

Mit LLD-Rohranschluss DN/OD 160

Abmessungen			Typ	VPE	Stahl verzinkt			Edelstahl			RG
Länge	Breite	Höhe			Gewicht	Artikel-Nr.	Preis	Gewicht	Artikel-Nr.	Preis	
[mm]	[mm]	[mm]	[Stk]	[kg]	[EUR]	[kg]	[EUR]	[EUR]			
500	185	220 ^{*)}	0.2	8	15,1	133332	90,50	15,8	133432	215,00	ML
		245 ^{*)}	5.2	8	16,4	133342	90,50	17,1	133442	215,00	ML
		270 ^{*)}	10.2	8	17,7	133352	90,50	18,4	133452	215,00	ML
		320 ^{*)}	20.2	8	19,9	133372	90,50	20,6	133472	215,00	ML

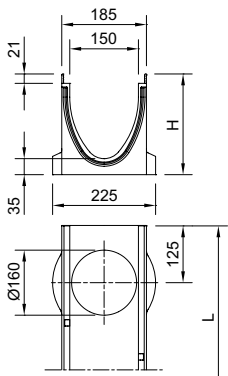

Multiline Seal in V 150 (NW 150 mm)

Rinnenkörper, Einlaufkästen und Zubehör

Rinnenkörper mit Sohlengefälle, 1000 mm

- Zur Verlegung mit integriertem Sohlengefälle 0,5 %
- Typ 1-10 für bis zu 10 m Stranglänge
- Ausschließlich Typ 5 und 10 sind direkt an den Einlaufkästen anschließbar
- Kombinationsmöglichkeiten für den Rinnenkörper:
 - Typ 5 – 5.0 – 5.0.2 – 5.1 – 5.2
 - Typ 10 – 10.0 – 10.0.2 – 10.1 – 10.2

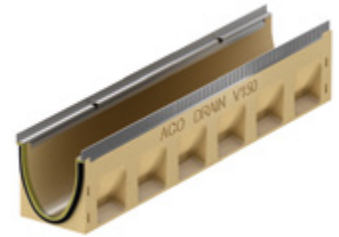

Abmessungen			Typ	VPE	Stahl verzinkt			Edelstahl			RG
Länge	Breite	Höhe Anfang/Ende			Gewicht	Artikel-Nr.	Preis	Gewicht	Artikel-Nr.	Preis	
[mm]	[mm]	[mm]	[Stk]	[kg]		[EUR]	[kg]		[EUR]		
1000	185	210/215	1	8	28,5	133301	117,00	29,9	133401	255,00	ML
		215/220	2	8	28,8	133302	117,00	30,2	133402	255,00	ML
		220/225	3	8	29,2	133303	117,00	30,6	133403	255,00	ML
		225/230	4	8	29,6	133304	117,00	31,0	133404	255,00	ML
		230/235	5	8	30,0	133305	117,00	31,4	133405	255,00	ML
		235/240	6	8	30,5	133306	117,00	31,9	133406	255,00	ML
		240/245	7	8	31,0	133307	117,00	32,4	133407	255,00	ML
		245/250	8	8	31,5	133308	117,00	32,9	133408	255,00	ML
		250/255	9	8	32,0	133309	117,00	33,4	133409	255,00	ML
		255/260	10	8	32,5	133310	117,00	33,9	133410	255,00	ML

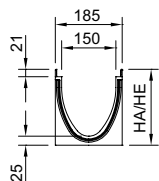

Rinnenkörper mit Sohlensprung (5 cm), 500 mm

- Zur Überbrückung des Sohlengefälles bei Verlegung im Stufengefälle
- Von Typ 10. - 20. (Sohlensprung von 5 cm)
- Aus Polymerbeton



Abmessungen			VPE	Stahl verzinkt			Edelstahl			RG
Länge	Breite	Höhe		Gewicht	Artikel-Nr.	Preis	Gewicht	Artikel-Nr.	Preis	
[mm]	[mm]	[mm]	[Stk]	[kg]		[EUR]	[kg]		[EUR]	
500	185	310	8	20,8	133377	117,00	21,5	133477	255,00	ML

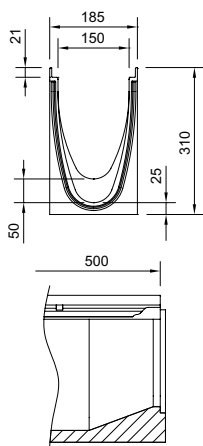

Einlaufkästen, 500 mm

- Mit Lippenlabyrinthdichtung (LLD) aus NBR für horizontalen, flüssigkeitsdichten Rohranschluss
- Mit Schlammeimer aus Kunststoff PP



Abmessungen			Typ	VPE	Stahl verzinkt			Edelstahl			RG
Länge	Breite	Höhe			Gewicht	Artikel-Nr.	Preis	Gewicht	Artikel-Nr.	Preis	
[mm]	[mm]	[mm]	[Stk]	[kg]	[EUR]	[kg]	[EUR]	[EUR]			

Mit LLD-Rohranschluss DN/OD 160

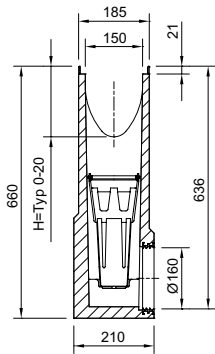

500	185	660	0	8	49,8	133391	414,00	50,5	133491	817,00	ML
			5	8	49,4	133392	414,00	50,0	133492	817,00	ML
			10	8	48,9	133393	414,00	49,5	133493	817,00	ML
			20	8	47,9	133394	414,00	48,5	133494	817,00	ML

Multiline Seal in V 150 (NW 150 mm)

Rinnenkörper, Einlaufkästen und Zubehör

Flachrinnen ohne Sohlgefälle, 1000 mm

- Wahlweise mit oder ohne senkrechtem, wasserdichtem Rohranschluss
- Ausführung mit senkrechtem, wasserdichtem Rohranschluss mit Lippenlabyrinthdichtung (LLD) aus NBR
- Passende Kombinationen in der Höhe (H) beispielhaft anhand der Ausführung Stahl verzinkt sind:
* 133311 und 133312 (H 120)



Abmessungen			VPE	Stahl verzinkt			Edelstahl			RG
Länge	Breite	Höhe Anfang/ Ende		Gewicht	Artikel-Nr.	Preis	Gewicht	Artikel-Nr.	Preis	
[mm]	[mm]	[mm]	[Stk]	[kg]		[EUR]	[kg]		[EUR]	
1000	185	120	16	16,5	133311	117,00	16,5	133411	255,00	ML

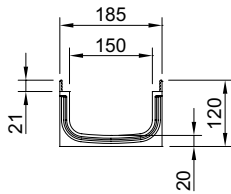

Mit LLD-Rohranschluss DN/OD 110

1000	185	130	4	19,1	133312	139,00	19,1	133412	269,00	ML
------	-----	-----	---	------	--------	--------	------	--------	--------	----

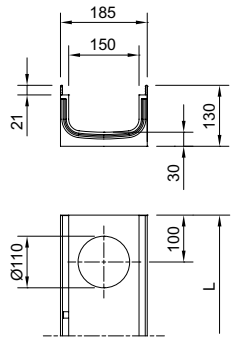

Einlaufkästen für Flachrinnen, 500 mm

- Mit Lippenlabyrinthdichtung (LLD) aus NBR für horizontalen, wasserdichten Rohranschluss
- Mit Schlammeimer aus Kunststoff PP















Abmessungen			Typ	VPE	Stahl verzinkt			Edelstahl			RG
Länge	Breite	Höhe			Gewicht	Artikel-Nr.	Preis	Gewicht	Artikel-Nr.	Preis	
[mm]	[mm]	[mm]	[Stk]	[kg]	[EUR]	[kg]	[EUR]	[EUR]			

Mit LLD-Rohranschluss DN/OD 110

	500	185	660	120	6	49,3	133315	414,00	49,3	133415	817,00	ML
--	-----	-----	-----	-----	---	------	--------	--------	------	--------	--------	----







Zubehör







Beschreibung	Passend für	Gewicht [kg]	VPE [Stk]	Artikel-Nr.	Preis/Stk. RG	
					[EUR]	
Für Ausführung Stahl verzinkt						
 <p>Kombistirnwand</p> <ul style="list-style-type: none"> Für Rinnenanfang und -ende Aus Polymerbeton Mit Kantenschutz Stahl verzinkt Baulänge 25 mm 	■ V 150 S 0. – 20.	3,2	10	133385	69,00	ML
 <p>Stirnwand für Rinnenende (LLD)</p> <ul style="list-style-type: none"> Aus Polymerbeton Mit integrierter Lippenlabyrinthdichtung (LLD) DN/OD 160 für horizontalen, wasserdichten Rohranschluss Mit Kantenschutz Stahl verzinkt Baulänge 40 mm 	■ V 150 S 0.	2,5	6	133386	69,00	ML
	■ V 150 S 5.	2,9	6	133387	69,00	ML
	■ V 150 S 10.	3,2	6	133388	69,00	ML
	■ V 150 S 20.	4,2	6	133389	69,00	ML
 <p>Adapter für Fließrichtungswechsel</p> <ul style="list-style-type: none"> Aus Polymerbeton Mit Kantenschutz Stahl verzinkt Baulänge 40 mm Zum Ankleben an den Rinnenkörper 	■ V 150 S 0.	2,2	6	133338	94,50	ML
	■ V 150 S 5.	2,3	6	133348	94,50	ML
	■ V 150 S 10.	2,4	6	133358	94,50	ML
	■ V 150 S 20.	2,9	6	133378	94,50	ML
 <p>Adapter für Eck-, T- und Kreuzverbindungen</p> <ul style="list-style-type: none"> Aus Polymerbeton Mit Kantenschutz Stahl verzinkt Baulänge 25 mm Zum wasserdichten Anschluss von Eck-, T- und Kreuzverbindungen Zum Ankleben an den Rinnenkörper 	■ V 150 S 0.	1,9	6	133339	69,00	ML
	■ V 150 S 5.	2,0	6	133349	69,00	ML
	■ V 150 S 10.	2,1	6	133359	69,00	ML
	■ V 150 S 20.	2,4	6	133379	69,00	ML
 <p>Stirnwand für Rinnenanfang (Flachrinne)</p> <ul style="list-style-type: none"> Mit Kantenschutz Stahl verzinkt Baulänge 16 mm 	■ Multiline Seal in Flachrinnen	0,4	20	133317	54,00	ML
 <p>Stirnwand für Rinnenende (Flachrinne)</p> <ul style="list-style-type: none"> Mit Kantenschutz Stahl verzinkt Baulänge 16 mm 	■ Multiline Seal in Flachrinnen	0,4	20	133318	54,00	ML

	Beschreibung	Passend für	Gewicht		Artikel-Nr.	Preis/Stk. RG	
			[kg]	[Stk]		[EUR]	
	Kombistirnwand ■ Für Rinnenanfang und -ende ■ Aus Polymerbeton ■ Mit Kantenschutz Edelstahl ■ Baulänge 25 mm	■ V 150 E 0. – 20.	3,2	10	133485	131,50	ML
	Stirnwand für Rinnenende (LLD) ■ Aus Polymerbeton ■ Mit integrierter Lippenlabyrinthdichtung (LLD) DN/OD 160 für horizontalen, wasserdichten Rohranschluss ■ Mit Kantenschutz Edelstahl ■ Baulänge 40 mm	■ V 150 E 0. ■ V 150 E 5. ■ V 150 E 10. ■ V 150 E 20.	2,5 2,9 0,2 4,2	6 6 6 6	133486 133487 133488 133489	131,50 131,50 131,50 131,50	ML ML ML ML
	Adapter für Fließrichtungswechsel ■ Aus Polymerbeton ■ Mit Kantenschutz Edelstahl ■ Baulänge 40 mm ■ Zum Ankleben an den Rinnenkörper	■ V 150 E 0. ■ V 150 E 5. ■ V 150 E 10. ■ V 150 E 20.	2,2 2,3 2,4 2,9	6 6 6 6	133438 133448 133458 133478	179,00 179,00 179,00 179,00	ML ML ML ML
	Adapter für Eck-, T- und Kreuzverbindungen ■ Aus Polymerbeton ■ Mit Kantenschutz Edelstahl ■ Baulänge 25 mm ■ Zum wasserdichten Anschluss von Eck-, T- und Kreuzverbindungen ■ Zum Ankleben an den Rinnenkörper	■ V 150 E 0. ■ V 150 E 5. ■ V 150 E 10. ■ V 150 E 20.	1,9 0,0 2,1 2,4	6 6 6 6	133439 133449 133459 133479	131,50 131,50 131,50 131,50	ML ML ML ML
	Stirnwand für Rinnenanfang (Flachrinne) ■ Mit Kantenschutz Edelstahl ■ Baulänge 16 mm	■ Multiline Seal in Flachrinnen	0,4	20	133417	107,50	ML
	Stirnwand für Rinnenende (Flachrinne) ■ Mit Kantenschutz Edelstahl ■ Baulänge 16 mm	■ Multiline Seal in Flachrinnen	0,4	20	133418	107,50	ML

Multiline Seal in V 150 (NW 150 mm)

Rinnenkörper, Einlaufkästen und Zubehör

	Beschreibung	Passend für	Gewicht		VPE	Artikel-Nr.	Preis/Stk.		RG
			[kg]	[Stk]			[EUR]		
Materialübergreifendes Zubehör									
	Silikonfett <ul style="list-style-type: none"> ■ Entspricht der Leitlinie des UBA für Sanitärsmierstoffe, lebensmitteltechnischer Schmierstoff gemäß EN ISO 21469, Trinkwasser geeignet, O-Ring verträglich ■ Inhalt: 23 g 	Seal in Technologie <ul style="list-style-type: none"> ■ NW 150 □ Typ 0.0: ca. 30 Rinnenstöße □ Typ 10.0: ca. 20 Rinnenstöße □ Typ 20.0: ca. 10 Rinnenstöße 	0,1	40		132495	7,00	ML	
	Geruchsverschluss <ul style="list-style-type: none"> ■ Edelstahl (V2A) ■ DN/OD 160 	<ul style="list-style-type: none"> ■ Multiline Seal in ■ PowerDrain Seal in ■ PowerDrain Performance 	0,7	6		133399	109,00	ML	
	Geruchsverschluss <ul style="list-style-type: none"> ■ PVC ■ DN/OD 160 	<ul style="list-style-type: none"> ■ Einlaufkästen mit Abgang DN/OD 160 	1,9	5		02638	48,25	SZ	
	Zwischenelement (Edelstahl) <ul style="list-style-type: none"> ■ Edelstahl ■ Mit Pressdichtungsflansch zum Anschluss von Dichtungsbahnen ■ Mit Sickeröffnungen ■ DN/OD 110 	<ul style="list-style-type: none"> ■ Rinnenkörper mit senkrechtem Abgang DN/OD 110 	5,0	30		01043	883,00	SZ	
	Zwischenelement (Gusseisen) <ul style="list-style-type: none"> ■ Gusseisen EN-GJS ■ Mit Pressdichtungsflansch zum Anschluss von Dichtungsbahnen ■ Mit Sickeröffnungen 	<ul style="list-style-type: none"> ■ Rinnenkörper mit senkrechtem Abgang DN/OD 110 	13,1	40		7034.10.12	441,00	SZ	
	Zwischenelement (Gusseisen) <ul style="list-style-type: none"> ■ Gusseisen EN-GJS ■ Mit Pressdichtungsflansch zum Anschluss von Dichtungsbahnen ■ Mit Sickeröffnungen 	<ul style="list-style-type: none"> ■ Rinnenkörper mit senkrechtem Abgang DN/OD 160 	14,4	40		7036.10.12	493,00	SZ	
	Brandschutz-Einsatz <ul style="list-style-type: none"> ■ Hinweis: <ul style="list-style-type: none"> □ Der Abflusswert wird durch Einsatz reduziert □ Bei Kernlochbohrung muss Fit-in mit eingebaut werden ■ aBG: Z-19.53-2439 ■ abZ: Z-19.17-2430 	<ul style="list-style-type: none"> ■ Zwischenelement (Gusseisen) <ul style="list-style-type: none"> □ Art. 7034.10.12 	0,5	5		7034.20.02	130,00	SZ	



Beschreibung	Passend für	Gewicht VPE		Artikel-Nr.	Preis/Stk. RG	
		[kg]	[Stk]		[EUR]	
 <p>Polyesterklebemasse ■ Für bauseitiges Verkleben ■ 0,5 kg Gebinde</p>	<ul style="list-style-type: none"> ■ Zum Verkleben von Polymerbeton-Fertigteilen 	0,9	10	02163	44,75	SZ
 <p>Herausnehmbarer Schmutzfang ■ Für senkrechten Abgang DN/OD 110 ■ Edelstahl (V2A)</p>	<ul style="list-style-type: none"> ■ Multiline Seal in Flachrinnen □ DN/OD 110 	0,3	14	132378	85,50	ML
Zubehör für Roste						
 <p>Rosthaken ■ Zum Ausheben der Abdeckroste ■ Stahl verzinkt</p>	<ul style="list-style-type: none"> ■ Abdeckroste 	0,3	10	3000679	28,25	SZ
 <p>Rosthaken, klein ■ Zum Ausheben der Abdeckroste ■ Stahl, schwarz lackiert</p>	<ul style="list-style-type: none"> ■ Maschenrost Q⁺ ■ Compositrost ■ Längsprofilrost ■ Längsstegrost 	0,25	10	01367	28,25	SZ
 <p>Rosthaken für Revisionsöffnung ■ Zum Ausheben der Revisionsöffnung sind 2 Rosthaken nötig ■ Stahl verzinkt</p>	<ul style="list-style-type: none"> ■ Schlitzrahmen mit Revisionsöffnung 	0,5	40	445947	15,30	SZ
 <p>Endkappe für Schlitzrahmen ■ Zum Abdecken der seitlichen Öffnungen ■ Rostfreier Stahl ■ 2 Stück</p>	<ul style="list-style-type: none"> ■ Schlitzrahmen, C 250 	0,1	1	446432	24,40	ML
 <p>Endkappe für Schlitzrahmen ■ Zum Abdecken der seitlichen Öffnungen ■ Rostfreier Stahl ■ 2 Stück</p>	<ul style="list-style-type: none"> ■ Schlitzrahmen, D 400 	0,2	1	446433	36,75	ML

Roste

Klasse B 125

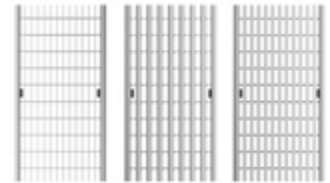
- Roste gemäß DIN EN 1433/DIN 19580
- Mit schraubloser Arretierung Drainlock





	Werkstoff	Abmessungen		Maß der Einlauföffnung [mm]	Einlaufquerschnitt [cm ² /m]	Gewicht [kg]	VPE [Stk]	Artikel-Nr.	Preis/Stk. [EUR]	RG
		Länge	Breite							
		[mm]	[mm]							
Maschenrost Q+										
	Stahl	1000	173	30 x 10	1182	5,4	50	133601	156,00	ML
	verzinkt	500	173	30 x 10	1182	2,7	24	133602	106,50	ML
	Edelstahl	1000	173	30 x 10	1182	5,3	50	133603	517,00	ML
		500	173	30 x 10	1182	2,7	10	133604	311,00	ML
Längsprofilrost										
	Stahl	1000	173	9	687	5,1	50	133625	205,00	ML
	verzinkt	500	173	9	687	2,5	24	133626	139,50	ML
	Edelstahl	1000	173	9	687	5,1	50	133627	533,00	ML
		500	173	9	687	2,6	10	133628	320,00	ML
Längsstegrost										
	Edelstahl	1000	173	6	668	6,4	50	133633	542,00	ML
		500	173	6	668	3,1	24	133634	337,00	ML

Klasse C 250

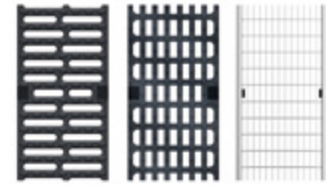
- Roste gemäß DIN EN 1433 / DIN 19580
- Mit schraubloser Arretierung Drainlock



	Werkstoff	Abmessungen		Maß der Einlauföffnung	Einlaufquerschnitt	Gewicht [kg]	VPE [Stk]	Artikel-Nr.	Preis/Stk. [EUR]	RG
		Länge [mm]	Breite [mm]	[mm]	[cm ² /m]					
Stegrost										
	Guss-eisen EN-GJS	500	173	12	578	5,3	50	13070	74,50	ML
Längsstabgussrost in Maschenoptik										
	Guss-eisen EN-GJS	500	173	29 x 12	595	5,3	50	13073	74,50	ML
Maschenrost Q+										
	Stahl	1000	173	30 x 10	1200	5,8	50	133605	266,00	ML
		verzinkt	500	173	30 x 10	1200	2,9	25	133606	186,00
	Edelstahl	1000	173	30 x 10	1200	5,7	40	133607	549,00	ML
		500	173	30 x 10	1200	2,9	24	133608	385,00	ML

Freestyle und Design, Klasse C 250

- Roste gemäß CE DIN EN1433
- Mit schraubloser Arretierung Drainlock
- Ausführung KTL-beschichtet auf Anfrage
- Passend für Multiline Seal in und PowerDrain Seal in

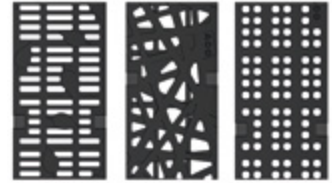

Werkstoff	Abmessungen		Maß der Einlauföffnung	Einlaufquerschnitt	Gewicht	VPE	Artikel-Nr.	Preis/Stk.	RG
	Länge	Breite							
	[mm]	[mm]	[mm]	[cm ² /m]	[kg]	[Stk]	[EUR]		

Flag



Guss-eisen
EN-GJS

500	173	10	422	8,8	50	132153	108,00	ML
-----	-----	----	-----	-----	----	--------	--------	----

Leaf



Guss-eisen
EN-GJS

500	173	10	485,2	9	50	132148	108,00	ML
-----	-----	----	-------	---	----	--------	--------	----



Nature



Guss-eisen
EN-GJS

500	173	–	265	9	50	132151	108,00	ML
-----	-----	---	-----	---	----	--------	--------	----

Lieferzeit auf Anfrage.

	Werkstoff	Abmessungen		Maß der Ein-	Einlauf-	Gewicht	VPE	Artikel-Nr.	Preis/Stk.	RG
		Länge	Breite	lauföffnung	querschnitt					
				[mm]	[mm]					
Ray										
	Guss-eisen	500	173	52 x 14,5	700	5,4	50	132131	108,00	ML
Square										
	Guss-eisen EN-GJS	500	173	13,8	380	9	50	132156	108,00	ML
Wave 180										
	Guss-eisen EN-GJS	500	173	10	158	9,9	50	132165	108,00	ML

Lieferzeit auf Anfrage.

Multiline Seal in V 150 (NW 150 mm)

Roste

Schlitzrahmen, Klasse C 250

- Neue Schlitzrahmengeneration ohne Schweißnähte
- Einliegend für optimales Abtropfen
- Mit seitlichem Schlitz 10,0 mm
- Mit Führungslasche
- Schlitzrahmen in Anlehnung an DIN EN 1433/DIN 19580
- Mit verstärkter Oberkante
- Schlitzhöhe 105 mm
- Lieferung inkl. Abdeckstreifen als Bauzeitschutz



Werkstoff	Abmessungen			Maß der Einlauföffnung	Einlaufquerschnitt	Gewicht VPE	Artikel-Nr.	Preis/Stk.	RG
	Länge	Breite	Höhe						
	[mm]	[mm]	[mm]	[mm]	[cm ² /m]	[kg]	[Stk]	[EUR]	

Schlitzrahmen

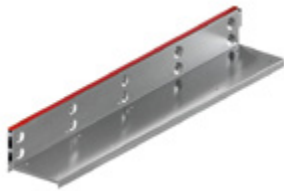

Stahl verzinkt	1000	173	105	10	100	6,56	40	446128	217,00	ML
	500	173	105	10	100	3,48	20	446129	129,00	ML
Edelstahl	1000	173	105	10	100	6,56	40	446131	416,00	ML
	500	173	105	10	100	3,48	20	446132	231,00	ML

Schlitzrahmen mit Revisionsöffnung





Stahl verzinkt	500	173	105	10	100	7,07	20	446130	267,00	ML
Edelstahl	500	173	105	10	100	7,07	20	446133	449,00	ML

Klasse D 400

- Roste gemäß DIN EN 1433 / DIN 19580
- Mit schraubloser Arretierung Drainlock



1

	Werkstoff	Maß der Ein- Abmessungen		Maß der Ein- lauföffnung	Einlauf- querschnitt	Gewicht	VPE	Artikel-Nr.	Preis/Stk.	RG	
		Länge	Breite								
		[mm]	[mm]	[mm]	[cm ² /m]	[kg]	[Stk]		[EUR]		
Maschenrost Q+											
	Stahl	1000	173	28 x 9	1050	8,0	50	133609	287,00	ML	
	verzinkt	500	173	28 x 9	1050	4,0	25	133610	202,00	ML	
	Edelstahl	1000	173	28 x 9	1050	8,0	40	133611	779,00	ML	
		500	173	28 x 9	1050	4,1	24	133612	546,00	ML	
Stegrost											
	Guss- eisen EN-GJS	500	173	12	578	6,4	50	23164	82,00	ML	
Voronoi-Rost											
NEU		Guss- eisen EN-GJS	500	173	-	488	7,8	50	3003575	100,50	ML

Freestyle und Design, Klasse D 400

- Roste gemäß CE DIN EN1433
- Mit schraubloser Arretierung Drainlock
- Ausführung KTL-beschichtet auf Anfrage
- Passend für Multiline Seal in und PowerDrain Seal in

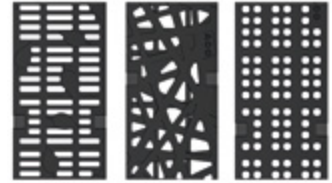

Werkstoff	Abmessungen		Maß der Einlauföffnung	Einlaufquerschnitt	Gewicht	VPE	Artikel-Nr.	Preis/Stk.	RG
	Länge	Breite							
	[mm]	[mm]	[mm]	[cm ² /m]	[kg]	[Stk]	[EUR]		

Flag



Guss-eisen
EN-GJS

500	173	10	422	8,8	50	132045	120,50	ML
-----	-----	----	-----	-----	----	--------	--------	----

Leaf



Guss-eisen
EN-GJS

500	173	10	485,2	9	50	132066	120,50	ML
-----	-----	----	-------	---	----	--------	--------	----



Nature



Guss-eisen
EN-GJS

500	173	–	265	9	50	132106	120,50	ML
-----	-----	---	-----	---	----	--------	--------	----

Lieferzeit auf Anfrage.

Werkstoff	Abmessungen		Maß der Einlauföffnung	Einlaufquerschnitt	Gewicht	VPE	Artikel-Nr.	Preis/Stk.	RG	
	Länge	Breite								
	[mm]	[mm]	[mm]	[cm ² /m]						
Ray										
	Guss-eisen	500	173	52 x 14,5	700	5,4	50	132109	120,50	ML
Square										
	Guss-eisen EN-GJS	500	173	13,8	380	9	50	132077	120,50	ML
Wave 180										
	Guss-eisen EN-GJS	500	173	10	158	9,9	50	132164	120,50	ML

Lieferzeit auf Anfrage.

Multiline Seal in V 150 (NW 150 mm)

Roste

Schlitzrahmen, Klasse D 400

- Neue Schlitzrahmengeneration ohne Schweißnähte
- Einliegend für optimales Abtropfen
- Mit seitlichem Schlitz
- Mit Führungslasche
- Schlitzrahmen in Anlehnung an DIN EN 1433/DIN 19580
- Mit verstärkter Oberkante
- Schlitzhöhe 150 mm
- Lieferung inkl. Abdeckstreifen als Bauzeitschutz

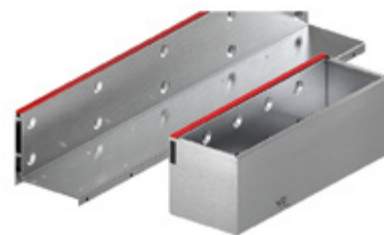

Werkstoff	Abmessungen			Maß der Einlauföffnung	Einlaufquerschnitt	Gewicht	VPE	Artikel-Nr.	Preis/Stk.	RG
	Länge	Breite	Höhe							
	[mm]	[mm]	[mm]	[mm]	[cm ² /m]	[kg]	[Stk]		[EUR]	

Schlitzrahmen



Stahl verzinkt	1000	173	150	10	100	10,2	32	446033	259,00	ML
	500	173	150	10	100	5,2	20	446034	161,00	ML
Edelstahl	1000	173	150	10	100	10,2	32	446036	441,00	ML
	500	173	150	10	100	5,2	20	446037	281,00	ML

Schlitzrahmen mit Revisionsöffnung





Stahl verzinkt	500	173	150	10	100	10,9	20	446035	406,00	ML
Edelstahl	500	173	150	10	100	10,9	20	446038	542,00	ML

Klasse E 600

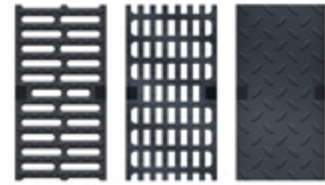
- Roste gemäß DIN EN 1433 / DIN 19580
- Mit schraubloser Arretierung Drainlock

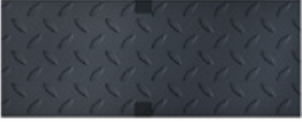

Werkstoff	Abmessungen		Maß der Einlauföffnung	Einlaufquerschnitt	Gewicht	VPE	Artikel-Nr.	Preis/Stk. RG		
	Länge	Breite	[mm]	[cm ² /m]	[kg]	[Stk]		[EUR]	ML	
Stegrost										
	Guss-eisen EN-GJS	500	173	12	578	7,8	50	133660	89,00	ML
Längsstabgussrost										
	Guss-eisen EN-GJS	500	173	25 x 12	514	8,2	50	133662	96,00	ML
Abdeckplatte, geschlossen										
	Guss-eisen EN-GJS	500	173	–	–	9,0	50	133664	100,00	ML

Ausführung: Kantenschutz verzinkt, Edelstahl

ACO Produktvorteile

- Wasserdichter Rinnenstrang durch Seal in Technologie (gemäß IKT-Prüfsiegel D01398)
 - Serienmäßig mit EPDM-Dichtung im Rinnenstoß
 - Rinnenkörper aus beständigem ACO Polymerbeton
 - Gewohnt einfacher Einbau
- Für den Grundwasserschutz
- Für den Bauwerksschutz
- Für ein kontrolliertes Regenwasser-management
- Verbesserte Selbstreinigung durch V-Querschnitt und durchgängig glatte Rinnensohle
- Robuster Rinnenkörper
- Mit schraubloser Rostarretierung Drainlock

- Rinnensystem gemäß DIN EN 1433 / DIN 19580
- Nennweite 200 mm
- Klassen A 15 – E 600¹⁾
- Wahlweise in den Kantenschutz-ausführungen Stahl verzinkt oder Edelstahl

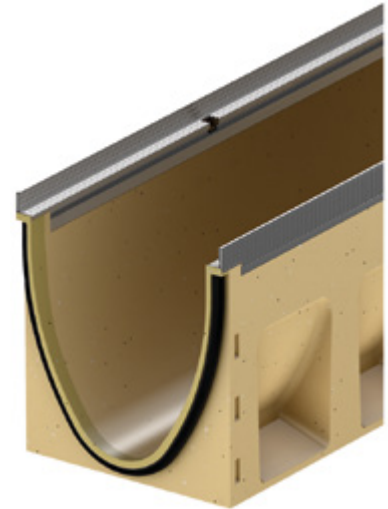

Rinnenkörper ohne Sohlengefälle, 1000 mm

- Wahlweise mit oder ohne senkrechtem, flüssigkeitsdichtem Rohranschluss
- Ausführung mit senkrechtem, flüssigkeitsdichtem Rohranschluss mit Lippenlayrinddichtung (LLD) aus NBR
- *) Rinnenkörper mit LLD-Rohranschluss haben eine 10 mm größere Bodenstärke als die anschließbaren Rinnenkörper
- Kombinationsmöglichkeiten für den Rinnenkörper (Beispiel):
 - Typ 0.0 - 0.0.2 - 0.1 - 0.2



Abmessungen			Typ	VPE	Stahl verzinkt			Edelstahl			RG	
Länge	Breite	Höhe			Gewicht	Artikel-Nr.	Preis	Gewicht	Artikel-Nr.	Preis		
[mm]	[mm]	[mm]	[Stk]	[kg]		[EUR]	[kg]		[EUR]			
	1000	235	265	0.0	9	40,9	133530	146,50	42,3	133730	314,00	ML
			290	5.0	9	43,6	133540	146,50	44,9	133740	314,00	ML
			315	10.0	9	46,2	133550	146,50	47,5	133750	314,00	ML
			365	20.0	6	51,5	133570	146,50	52,8	133770	314,00	ML

¹⁾ Ausnahme: Querentwässerung bei stark befahrenen Straßen.
Für diesen Einsatz empfehlen wir
ACO DRAIN® Monoblock RD 100/200 V.

Abmessungen			Typ	VPE	Stahl verzinkt			Edelstahl			RG
Länge	Breite	Höhe			Gewicht	Artikel-Nr.	Preis	Gewicht	Artikel-Nr.	Preis	
[mm]	[mm]	[mm]	[Stk]	[kg]		[EUR]	[kg]		[EUR]		

Mit LLD-Rohranschluss DN/OD 200

Abmessungen			Typ	VPE	Stahl verzinkt			Edelstahl			RG
Länge	Breite	Höhe			Gewicht	Artikel-Nr.	Preis	Gewicht	Artikel-Nr.	Preis	
[mm]	[mm]	[mm]	[Stk]	[kg]		[EUR]	[kg]		[EUR]		
1000	235	275 ^{*)}	0.0.2	6	42,8	133534	177,71	44,1	133734	338,06	ML
		300 ^{*)}	5.0.2	6	45,5	133544	177,71	46,9	133744	338,06	ML
		325 ^{*)}	10.0.2	6	48,2	133554	177,71	49,6	133754	338,06	ML
		375 ^{*)}	20.0.2	3	53,7	133574	177,71	55,0	133774	338,06	ML

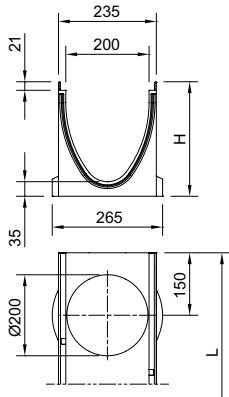

Rinnenkörper ohne Sohlgefälle, 500 mm

- Wahlweise mit oder ohne senkrecht, flüssigkeitsdichtem Rohranschluss
- Ausführung mit senkrecht, flüssigkeitsdichtem Rohranschluss mit Lippenlabyrinthdichtung (LLD) aus NBR
- *) Rinnenkörper mit LLD-Rohranschluss haben eine 10 mm größere Bodenstärke als die anschließbaren Rinnenkörper
- Mit seitlichen Vorformungen für Eck-, T- und Kreuzverbindungen



Abmessungen			Typ	VPE	Stahl verzinkt			Edelstahl			RG
Länge	Breite	Höhe			Gewicht	Artikel-Nr.	Preis	Gewicht	Artikel-Nr.	Preis	
[mm]	[mm]	[mm]	[Stk]	[kg]		[EUR]	[kg]		[EUR]		
500	235	265	0.1	6	20,0	133531	95,00	20,6	133731	222,00	ML
		290	5.1	6	21,2	133541	95,00	21,9	133741	222,00	ML
		315	10.1	6	22,5	133551	95,00	23,1	133751	222,00	ML
		365	20.1	6	25,0	133571	95,00	25,6	133771	222,00	ML

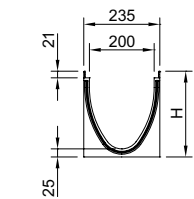

Mit LLD-Rohranschluss DN/OD 200

Abmessungen			Typ	VPE	Stahl verzinkt			Edelstahl			RG
Länge	Breite	Höhe			Gewicht	Artikel-Nr.	Preis	Gewicht	Artikel-Nr.	Preis	
[mm]	[mm]	[mm]	[Stk]	[kg]		[EUR]	[kg]		[EUR]		
500	235	275 ^{*)}	0.2	6	20,6	133532	112,50	21,2	133732	244,00	ML
		300 ^{*)}	5.2	6	21,9	133542	112,50	22,6	133742	244,00	ML
		325 ^{*)}	10.2	6	23,3	133552	112,50	23,9	133752	244,00	ML
		375 ^{*)}	20.2	6	25,9	133572	112,50	26,6	133772	244,00	ML

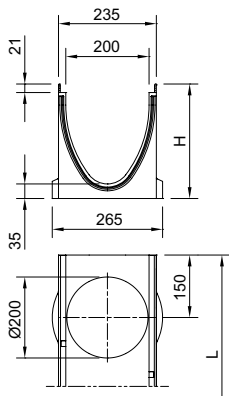

Multiline Seal in V 200 (NW 200 mm)

Rinnenkörper, Einlaufkästen und Zubehör

Rinnenkörper mit Sohlengefälle, 1000 mm

- Zur Verlegung mit integriertem Sohlengefälle 0,5 %
- Typ 1-10 für bis zu 10 m Stranglänge
- Ausschließlich Typ 5 und 10 sind direkt an den Einlaufkästen anschließbar
- Kombinationsmöglichkeiten für den Rinnenkörper:
 - Typ 5 – 5.0 – 5.0.2 – 5.1 – 5.2
 - Typ 10 – 10.0 – 10.0.2 – 10.1 – 10.2

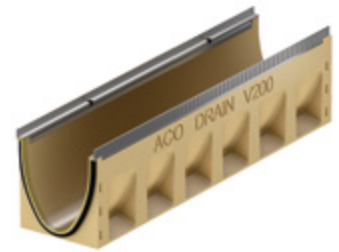

Abmessungen			Typ	VPE	Stahl verzinkt			Edelstahl			RG
Länge	Breite	Höhe Anfang/Ende			Gewicht	Artikel-Nr.	Preis	Gewicht	Artikel-Nr.	Preis	
[mm]	[mm]	[mm]	[Stk]	[kg]		[EUR]	[kg]		[EUR]		
	265	270	1	6	41,4	133501	146,50	42,7	133701	314,00	ML
	270	275	2	6	41,9	133502	146,50	43,3	133702	314,00	ML
	275	280	3	6	42,5	133503	146,50	43,8	133703	314,00	ML
	280	285	4	6	43,0	133504	146,50	44,4	133704	314,00	ML
	285	290	5	6	43,4	133505	146,50	44,8	133705	314,00	ML
	290	295	6	6	44,0	133506	146,50	45,3	133706	314,00	ML
	295	300	7	6	44,5	133507	146,50	45,9	133707	314,00	ML
	300	305	8	6	45,1	133508	146,50	46,4	133708	314,00	ML
	305	310	9	6	45,6	133509	146,50	47,0	133709	314,00	ML
	310	315	10	6	46,0	133510	146,50	47,4	133710	314,00	ML

Rinnenkörper mit Sohlensprung (5 cm), 500 mm

- Zur Überbrückung des Sohlengefälles bei Verlegung im Stufengefälle
- Von Typ 10. - 20. (Sohlensprung von 5 cm)
- Aus Polymerbeton



Abmessungen			VPE	Stahl verzinkt			Edelstahl			RG	
Länge	Breite	Höhe		Gewicht	Artikel-Nr.	Preis	Gewicht	Artikel-Nr.	Preis		
[mm]	[mm]	[mm]	[Stk]	[kg]		[EUR]	[kg]		[EUR]		
	500	235	365	6	27,3	133577	146,50	28,0	133777	314,00	ML

Einlaufkästen, 500 mm

- Mit Lippenlabyrinthdichtung (LLD) aus NBR für horizontalen, flüssigkeitsdichten Rohranschluss
- Mit Schlammeimer aus Kunststoff PP
- Anschluss DN/OD 200 mit Muffenstopfen verschlossen



Abmessungen			Typ	VPE	Stahl verzinkt			Edelstahl			RG
Länge	Breite	Höhe			Gewicht	Artikel-Nr.	Preis	Gewicht	Artikel-Nr.	Preis	
[mm]	[mm]	[mm]	[Stk]	[kg]		[EUR]	[kg]		[EUR]		

Mit LLD-Rohranschluss DN/OD 160/200

	500	235	710	0	6	53,0	133591	472,00	53,6	133791	943,00	ML
				5	6	52,3	133592	472,00	53,0	133792	943,00	ML
				10	6	51,7	133593	472,00	52,3	133793	943,00	ML
				20	6	50,4	133594	472,00	51,0	133794	943,00	ML

Multiline Seal in V 200 (NW 200 mm)

Rinnenkörper, Einlaufkästen und Zubehör

Flachrinnen ohne Sohlengefälle, 1000 mm

- Wahlweise mit oder ohne senkrechtem, wasserdichtem Rohranschluss
- Ausführung mit senkrechtem, wasserdichtem Rohranschluss mit Lippenlabyrinthdichtung (LLD) aus NBR
- Passende Kombinationen in der Höhe (H) beispielhaft anhand der Ausführung Stahl verzinkt sind:
* 133511 und 133512 (H 120)

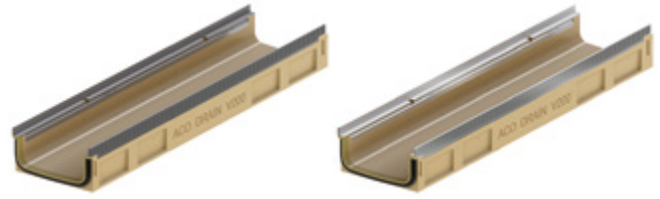

Abmessungen	VPE	Stahl verzinkt			Edelstahl			RG			
		Länge	Breite	Höhe Anfang/Ende	Gewicht	Artikel-Nr.	Preis		Gewicht	Artikel-Nr.	Preis
[mm]	[mm]	[mm]	[Stk]	[kg]		[EUR]	[kg]		[EUR]		
	12	1000	235	120	18,7	133511	146,50	18,7	133711	314,00	ML

Mit LLD-Rohranschluss DN/OD 110

	3	1000	235	130	22,5	133512	178,00	22,5	133712	339,00	ML
--	---	------	-----	-----	------	--------	--------	------	--------	--------	----

Einlaufkästen für Flachrinnen, 500 mm

- Mit Lippenlabyrinthdichtung (LLD) aus NBR für horizontalen, wasserdichten Rohranschluss
- Mit Schlammeimer aus Kunststoff PP















Abmessungen			Typ	VPE	Stahl verzinkt			Edelstahl			RG
Länge	Breite	Höhe			Gewicht	Artikel-Nr.	Preis	Gewicht	Artikel-Nr.	Preis	
[mm]	[mm]	[mm]	[Stk]	[kg]	[EUR]	[kg]	[EUR]	[EUR]			

Mit LLD-Rohranschluss DN/OD 160 und DN/OD 200

	500	235	710	120	6	52,8	133515	472,00	52,8	133715	943,00	ML
--	-----	-----	-----	-----	---	------	--------	--------	------	--------	--------	----











Zubehör

	Beschreibung	Passend für	Gewicht	VPE	Artikel-Nr.	Preis/Stk. RG	
			[kg]	[Stk]		[EUR]	
Für Ausführung Stahl verzinkt							
	Kombistirnwand <ul style="list-style-type: none"> Für Rinnenanfang und -ende Aus Polymerbeton Mit Kantenschutz Stahl verzinkt Baulänge 30 mm 	■ V 200 S 0. – 20.	5,6	10	133585	77,00	ML
	Stirnwand für Rinnenende (LLD) <ul style="list-style-type: none"> Aus Polymerbeton Mit integrierter Lippenlabyrinthdichtung (LLD) DN/OD 200 für horizontalen, wasserdichten Rohranschluss Mit Kantenschutz Stahl verzinkt Baulänge 40 mm 	■ V 200 S 0.		6	133586	77,00	ML
		■ V 200 S 5.		6	133587	77,00	ML
		■ V 200 S 10.		6	133588	77,00	ML
		■ V 200 S 20.		6	133589	77,00	ML
	Adapter für Fließrichtungswechsel <ul style="list-style-type: none"> Aus Polymerbeton Mit Kantenschutz Stahl verzinkt Baulänge 40 mm Zum Ankleben an den Rinnenkörper 	■ V 200 S 0.		6	133538	108,50	ML
		■ V 200 S 5.		6	133548	108,50	ML
		■ V 200 S 10.		6	133558	108,50	ML
		■ V 200 S 20.		6	133578	108,50	ML
	Adapter für Eck-, T- und Kreuzverbindungen <ul style="list-style-type: none"> Aus Polymerbeton Mit Kantenschutz Stahl verzinkt Baulänge 30 mm Zum wasserdichten Anschluss von Eck-, T- und Kreuzverbindungen Zum Ankleben an den Rinnenkörper 	■ V 200 S 0.		6	133539	77,00	ML
		■ V 200 S 5.		6	133549	77,00	ML
		■ V 200 S 10.		6	133559	77,00	ML
		■ V 200 S 20.		6	133579	77,00	ML
	Stirnwand für Rinnenanfang (Flachrinne) <ul style="list-style-type: none"> Mit Kantenschutz Stahl verzinkt Baulänge 16 mm 	■ Multiline Seal in Flachrinnen	0,5	20	133517	69,00	ML
	Stirnwand für Rinnenende (Flachrinne) <ul style="list-style-type: none"> Mit Kantenschutz Stahl verzinkt Baulänge 16 mm 	■ Multiline Seal in Flachrinnen	0,5	20	133518	69,00	ML









Beschreibung	Passend für	Gewicht	VPE	Artikel-Nr.	Preis/Stk. RG	
					[kg]	[Stk]
Für Ausführung Edelstahl						
 <p>Kombistirnwand</p> <ul style="list-style-type: none"> ■ Für Rinnenanfang und -ende ■ Aus Polymerbeton ■ Mit Kantenschutz Edelstahl ■ Baulänge 30 mm 	■ V 200 E 0. – 20.	5,6	10	133785	145,00	ML
 <p>Stirnwand für Rinnenende (LLD)</p> <ul style="list-style-type: none"> ■ Aus Polymerbeton ■ Mit integrierter Lippenlabyrinthdichtung (LLD) DN/OD 200 für horizontalen, wasserdichten Rohranschluss ■ Mit Kantenschutz Edelstahl ■ Baulänge 40 mm 	■ V 200 E 0.		6	133786	145,00	ML
	■ V 200 E 5.		6	133787	145,00	ML
	■ V 200 E 10.		6	133788	145,00	ML
	■ V 200 E 20.		6	133789	145,00	ML
 <p>Adapter für Fließrichtungswechsel</p> <ul style="list-style-type: none"> ■ Aus Polymerbeton ■ Mit Kantenschutz Edelstahl ■ Baulänge 40 mm ■ Zum Ankleben an den Rinnenkörper 	■ V 200 E 0.		6	133738	199,00	ML
	■ V 200 E 5.		6	133748	199,00	ML
	■ V 200 E 10.		6	133758	199,00	ML
	■ V 200 E 20.		6	133778	199,00	ML
 <p>Adapter für Eck-, T- und Kreuzverbindungen</p> <ul style="list-style-type: none"> ■ Aus Polymerbeton ■ Mit Kantenschutz Edelstahl ■ Baulänge 30 mm ■ Zum wasserdichten Anschluss von Eck-, T- und Kreuzverbindungen ■ Zum Ankleben an den Rinnenkörper 	■ V 200 E 0.		6	133739	145,00	ML
	■ V 200 E 5.		6	133749	145,00	ML
	■ V 200 E 10.		6	133759	145,00	ML
	■ V 200 E 20.		6	133779	145,00	ML
 <p>Stirnwand für Rinnenanfang (Flachrinne)</p> <ul style="list-style-type: none"> ■ Mit Kantenschutz Edelstahl ■ Baulänge 16 mm 	■ Multiline Seal in Flachrinnen	0,5	20	133717	133,00	ML
 <p>Stirnwand für Rinnenende (Flachrinne)</p> <ul style="list-style-type: none"> ■ Mit Kantenschutz Edelstahl ■ Baulänge 16 mm 	■ Multiline Seal in Flachrinnen	0,5	20	133718	133,00	ML

Multiline Seal in V 200 (NW 200 mm)

Rinnenkörper, Einlaufkästen und Zubehör

	Beschreibung	Passend für	Gewicht		VPE	Artikel-Nr.	Preis/Stk.		RG
			[kg]	[Stk]			[EUR]		
Materialübergreifendes Zubehör									
	Silikonfett <ul style="list-style-type: none"> Entspricht der Leitlinie des UBA für Sanitärsmierstoffe, lebensmitteltechnischer Schmierstoff gemäß EN ISO 21469, Trinkwasser geeignet, O-Ring verträglich Inhalt: 23 g 	Seal in Technologie <ul style="list-style-type: none"> NW 200 <ul style="list-style-type: none"> Typ 0.0: ca. 20 Rinnenstöße Typ 10.0: ca. 15 Rinnenstöße Typ 20.0: ca. 12 Rinnenstöße 	0,1	40		132495	7,00	ML	
	Geruchsverschluss <ul style="list-style-type: none"> Edelstahl (V2A) DN/OD 200 	<ul style="list-style-type: none"> Multiline Seal in PowerDrain Seal in PowerDrain Performance 	1,2	4		133799	123,50	ML	
	Rohrstutzen <ul style="list-style-type: none"> PVC DN/OD 160 Länge: 150 mm 	<ul style="list-style-type: none"> Rinnenkörper und Einlaufkästen mit Abgang DN/OD 160 	0,5	50		00058	19,10	SZ	
	Rohrstutzen <ul style="list-style-type: none"> PVC DN/OD 200 Länge: 200 mm 	<ul style="list-style-type: none"> Rinnenkörper und Einlaufkästen mit Abgang DN/OD 200 	0,6	1		02723	27,25	SZ	
	Geruchsverschluss <ul style="list-style-type: none"> PVC DN/OD 160 	<ul style="list-style-type: none"> Einlaufkästen mit Abgang DN/OD 160 	1,9	5		02638	48,25	SZ	
	Zwischenelement (Edelstahl) <ul style="list-style-type: none"> Edelstahl Mit Pressdichtungsflansch zum Anschluss von Dichtungsbahnen Mit Sickeröffnungen DN/OD 110 	<ul style="list-style-type: none"> Rinnenkörper mit senkrechtem Abgang DN/OD 110 	5,0	30		01043	883,00	SZ	
	Zwischenelement (Gusseisen) <ul style="list-style-type: none"> Gusseisen EN-GJS Mit Pressdichtungsflansch zum Anschluss von Dichtungsbahnen Mit Sickeröffnungen 	<ul style="list-style-type: none"> Rinnenkörper mit senkrechtem Abgang DN/OD 110 	13,1	40		7034.10.12	441,00	SZ	
	Zwischenelement (Gusseisen) <ul style="list-style-type: none"> Gusseisen EN-GJS Mit Pressdichtungsflansch zum Anschluss von Dichtungsbahnen Mit Sickeröffnungen 	<ul style="list-style-type: none"> Rinnenkörper mit senkrechtem Abgang DN/OD 160 	14,4	40		7036.10.12	493,00	SZ	
	Brandschutz-Einsatz <ul style="list-style-type: none"> Hinweis: <ul style="list-style-type: none"> Der Abflusswert wird durch Einsatz reduziert Bei Kernlochbohrung muss Fit-in mit eingebaut werden aBG: Z-19.53-2439 abZ: Z-19.17-2430 	<ul style="list-style-type: none"> Zwischenelement (Gusseisen) <ul style="list-style-type: none"> Art. 7034.10.12 	0,5	5		7034.20.02	130,00	SZ	
	Polyesterklebemasse <ul style="list-style-type: none"> Für bauseitiges Verkleben 0,5 kg Gebinde 	<ul style="list-style-type: none"> Zum Verkleben von Polymerbeton-Fertigteilen 	0,9	10		02163	44,75	SZ	
	Herausnehmbarer Schmutzfang <ul style="list-style-type: none"> Für senkrechten Abgang DN/OD 110 Edelstahl (V2A) 	<ul style="list-style-type: none"> Multiline Seal in Flachrinnen <ul style="list-style-type: none"> DN/OD 110 	0,3	14		132378	85,50	ML	

Dienstleistungen (Zuschnitte, Bohrungen, werkseitiges Verkleben) finden Sie im Kapitel „Allgemeines“ auf Seite 471.

Beschreibung	Passend für	Gewicht	VPE	Artikel-Nr.	Preis/Stk. RG	
					[kg]	[Stk]
Zubehör für Roste						
 Rosthaken ■ Zum Ausheben der Abdeckroste ■ Stahl verzinkt	■ Abdeckroste	0,3	10	3000679	28,25	SZ
 Rosthaken, klein ■ Zum Ausheben der Abdeckroste ■ Stahl, schwarz lackiert	■ Maschenrost Q ⁺ ■ Compositrost ■ Längsprofilrost ■ Längsstegrost	0,25	10	01367	28,25	SZ
 Rosthaken für Revisionsöffnung ■ Zum Ausheben der Revisionsöffnung sind 2 Rosthaken nötig ■ Stahl verzinkt	■ Schlitzrahmen mit Revisionsöffnung	0,5	40	445947	15,30	SZ
 Basisset Lichtpunkt ■ Trafo ■ Durchgangs- und Endpunkt ■ 1 x Verbindungskabel 650 mm	■ Stegrost für Lichtpunkt <input type="checkbox"/> Lichtfarbe weiß <input type="checkbox"/> Lichtfarbe blau	3,0	4	3003612 ¹⁾	1.220,00	ML
 Kabel Lichtpunkt ■ Zur Überbrückung von Leerrosten	■ Stegrost für Lichtpunkt <input type="checkbox"/> Länge: 0,65 Meter <input type="checkbox"/> Länge: 2 Meter <input type="checkbox"/> Länge: 5 Meter	0,2	10	3003616 ¹⁾	116,00	ML
 Erweiterungsset Lichtpunkt ■ Lichtpunkt	■ Stegrost für Lichtpunkt <input type="checkbox"/> Lichtfarbe weiß <input type="checkbox"/> Lichtfarbe blau	0,7	5	3003617 ¹⁾	119,00	ML
 Endkappe für Schlitzrahmen ■ Zum Abdecken der seitlichen Öffnungen ■ Rostfreier Stahl ■ 2 Stück	■ Schlitzrahmen, C 250	1,7	5	3003618 ¹⁾	134,00	ML
 Endkappe für Schlitzrahmen ■ Zum Abdecken der seitlichen Öffnungen ■ Rostfreier Stahl ■ 2 Stück	■ Schlitzrahmen, D 400	1,1	4	3003614 ¹⁾	425,00	ML
			4	3003615 ¹⁾	425,00	ML
		0,1	1	446432	24,40	ML
		0,2	1	446433	36,75	ML



¹⁾ Lieferzeit auf Anfrage.

Roste

Klasse B 125

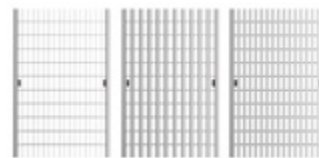
- Roste gemäß DIN EN 1433/DIN 19580
- Mit schraubloser Arretierung Drainlock





	Werkstoff	Abmessungen		Maß der Ein-	Einlauf-	Gewicht	VPE	Artikel-Nr.	Preis/Stk.	RG
		Länge	Breite	lauföffnung	querschnitt					
				[mm]	[mm]					
[mm]	[mm]	[mm]	[cm ² /m]	[kg]	[Stk]	[EUR]				
Maschenrost Q+										
	Stahl	1000	223	30 x 10	1575	7,4	48	133613	189,00	ML
	verzinkt	500	223	30 x 10	1575	3,6	24	133614	127,00	ML
	Edelstahl	1000	223	30 x 10	1575	7,2	48	133615	632,00	ML
		500	223	30 x 10	1575	3,7	10	133616	377,00	ML
Längsprofilrost										
	Stahl	1000	223	9	846	7,4	50	133629	263,00	ML
	verzinkt	500	223	9	846	3,6	24	133630	173,00	ML
	Edelstahl	1000	223	9	846	7,4	50	133631	640,00	ML
		500	223	9	846	3,7	10	133632	385,00	ML
Längsstegrost										
	Edelstahl	1000	223	6	867	8,1	50	133635	664,00	ML
		500	223	6	867	4,0	10	133636	402,00	ML

Klasse C 250

- Roste gemäß DIN EN 1433 / DIN 19580
- Mit schraubloser Arretierung Drainlock



	Werkstoff	Abmessungen		Maß der Einlauföffnung [mm]	Einlaufquerschnitt [cm ² /m]	Gewicht [kg]	VPE [Stk]	Artikel-Nr.	Preis/Stk.	RG
		Länge	Breite							
		[mm]	[mm]							
Stegrost										
	Guss-eisen EN-GJS	500	223	12	740	8,6	50	13470	119,00	ML
Längsstabgussrost in Maschenoptik										
	Guss-eisen EN-GJS	500	223	31 x 14	905	7,5	50	13473	119,00	ML
Maschenrost Q+										
	Stahl	1000	223	28 x 9	1375	10,7	48	133617	327,00	ML
	verzinkt	500	223	28 x 9	1375	5,2	24	133618	228,00	ML
	Edelstahl	1000	223	28 x 9	1375	10,7	48	133619	982,00	ML
		500	223	28 x 9	1375	5,3	16	133620	687,00	ML

Freestyle und Design, Klasse C 250

- Roste gemäß CE DIN EN1433
- Mit schraubloser Arretierung Drainlock
- Ausführung KTL-beschichtet auf Anfrage
- Passend für Multiline Seal in und PowerDrain Seal in



	Werkstoff	Abmessungen		Maß der Einlauföffnung	Einlaufquerschnitt	Gewicht	VPE	Artikel-Nr.	Preis/Stk.	RG
		Länge	Breite							
		[mm]	[mm]							

Flag



Guss-eisen EN-GJS	500	223	12	630	12,6	50	132154	141,00	ML
----------------------	-----	-----	----	-----	------	----	--------	--------	----

Leaf



Guss-eisen EN-GJS	500	223	10	520	13,1	50	132149	141,00	ML
----------------------	-----	-----	----	-----	------	----	--------	--------	----

Nature



Guss-eisen EN-GJS	500	223	–	374	12,5	50	132160	141,00	ML
----------------------	-----	-----	---	-----	------	----	--------	--------	----

Lieferzeit auf Anfrage.

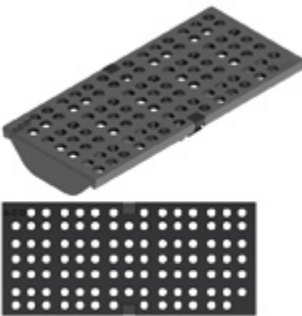
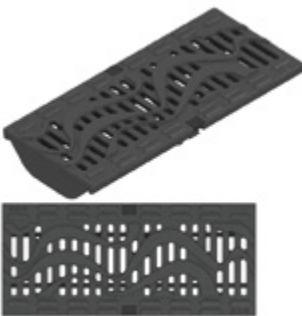
	Werkstoff	Abmessungen		Maß der Einlauföffnung	Einlaufquerschnitt	Gewicht [kg]	VPE [Stk]	Artikel-Nr.	Preis/Stk. [EUR]	RG
		Länge	Breite	[mm]	[cm ² /m]					
		[mm]	[mm]	[mm]	[cm ² /m]					
Ray										
	Guss-eisen	500	223	80 x 12	735	12,0	50	132158	141,00	ML
Square										
	Guss-eisen EN-GJS	500	223	18	464	13,3	50	132157	141,00	ML
Wave 180										
	Guss-eisen EN-GJS	500	223	–	–	13,0	50	132167	141,00	ML

Schlitzrahmen, Klasse C 250



Werkstoff	Abmessungen			Maß der Einlauföffnung [mm]	Gewicht [kg]	VPE [Stk]	Artikel-Nr.	Preis/Stk. [EUR]	RG
	Länge	Breite	Höhe						
	[mm]	[mm]	[mm]						

Schlitzrahmen



Stahl verzinkt	1000	223	105	10	6,13	36	446134	286,00	ML
	500	223	105	10	3,15	20	446135	159,00	ML
Edelstahl	1000	223	105	10	6,13	36	446137	525,00	ML
	500	223	105	10	3,15	20	446138	282,00	ML

Schlitzrahmen mit Revisionsöffnung





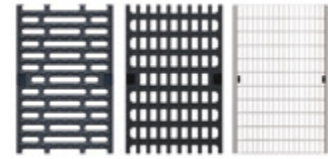

Stahl verzinkt	500	223	105	10	8,04	20	446136	342,00	ML
Edelstahl	500	223	105	10	8,04	20	446139	553,00	ML

Klasse D 400

- Roste gemäß DIN EN 1433 / DIN 19580
- Mit schraubloser Arretierung Drainlock



	Werkstoff	Abmessungen		Maß der Ein-	Einlauf-	Gewicht	VPE	Artikel-Nr.	Preis/Stk.	RG
		Länge	Breite	lauföffnung	querschnitt					
				[mm]	[mm]					
[mm]	[mm]	[mm]	[cm ² /m]	[kg]	[Stk]	[EUR]				
Stegrost										
	Guss- eisen EN-GJS	500	223	12	740	9,8	50	23224	122,00	ML
Stegrost für Lichtpunkt, mit Öffnung										
	Guss- eisen EN-GJS, KTL-be- schichtet	500	223	–	715	9,6	50	13478	178,00	ML
Stegrost für Lichtpunkt, ohne Öffnung										
	Guss- eisen EN-GJS, KTL-be- schichtet	500	223	–	740	11,6	50	13477	164,00	ML
Maschenrost Q+										
	Stahl	1000	223	28 x 9	1375	12,9	48	133621	422,00	ML
	verzinkt	500	223	28 x 9	1375	6,4	24	133622	294,00	ML
	Edelstahl	1000	223	28 x 9	1375	13,0	48	133623	1.175,00	ML
		500	223	28 x 9	1375	6,5	16	133624	818,00	ML

Freestyle und Design, Klasse D 400

- Roste gemäß CE DIN EN1433
- Mit schraubloser Arretierung Drainlock
- Ausführung KTL-beschichtet auf Anfrage
- Passend für Multiline Seal in und PowerDrain Seal in



	Werkstoff	Abmessungen		Maß der Einlauföffnung	Einlaufquerschnitt	Gewicht	VPE	Artikel-Nr.	Preis/Stk.	RG
		Länge	Breite							
		[mm]	[mm]							

Flag



Guss-eisen
EN-GJS

500

223

12

630

12,6

50

132041

159,00 ML

Leaf



Guss-eisen
EN-GJS

500

223

10

520

13,1

50

132129

159,00 ML

Nature



Guss-eisen
EN-GJS

500

223

–



374

12,5

50

132159

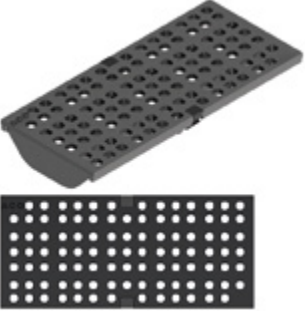
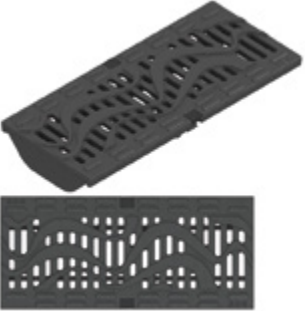
159,00 ML

	Werkstoff	Abmessungen		Maß der Ein-	Einlauf-	Gewicht	VPE	Artikel-Nr.	Preis/Stk. RG		
		Länge	Breite	lauföffnung	querschnitt				[EUR]	ML	
				[mm]	[mm]						[mm]
Ray											
	Guss-eisen	500	223	80 x 12	735	12,0	50	132090	159,00	ML	
Square											
	Guss-eisen EN-GJS	500	223	18	464	13,3	50	132064	159,00	ML	
Wave 180											
	Guss-eisen EN-GJS	500	223	–	–	13,0	50	132166	159,00	ML	
Stegrost für Lichtpunkt, mit Öffnung											
	Guss-eisen EN-GJS, KTL-be-schichtet	500	223	–	715	9,6	50	13478	178,00	ML	
Stegrost für Lichtpunkt, ohne Öffnung											
	Guss-eisen EN-GJS, KTL-be-schichtet	500	223	–	740	11,6	50	13477	164,00	ML	

Schlitzrahmen, Klasse D 400

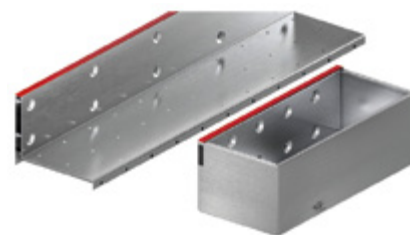

Werkstoff	Abmessungen			Maß der Einlauföffnung	Gewicht	VPE	Artikel-Nr.	Preis/Stk.	RG
	Länge	Breite	Höhe						
	[mm]	[mm]	[mm]	[mm]	[kg]	[Stk]	[EUR]		

Schlitzrahmen



Stahl verzinkt	1000	223	150	10	9,54	30	446045	379,00	ML
	500	223	150	10	4,78	5	446046	192,00	ML
Edelstahl	1000	223	150	10	9,54	24	446048	673,00	ML
	500	223	150	10	4,78	5	446049	374,00	ML

Schlitzrahmen mit Revisionsöffnung





Stahl verzinkt	500	223	150	10	12,36	5	446047	467,00	ML
Edelstahl	500	223	150	10	12,36	5	446050	728,00	ML

Klasse E 600

- Roste gemäß DIN EN 1433/DIN 19580
- Mit schraubloser Arretierung Drainlock



	Werkstoff	Abmessungen		Maß der Ein-	Einlauf-	Gewicht	VPE	Artikel-Nr.	Preis/Stk.	RG
		Länge	Breite	lauföffnung	querschnitt					
				[mm]	[mm]					
Stegrost										
	Guss-eisen EN-GJS	500	223	12	740	10,7	50	133666	130,00	ML
Längsstabgussrost										
	Guss-eisen EN-GJS	500	223	26 x 14	756	11,7	50	133668	143,50	ML
Abdeckplatte, geschlossen										
	Guss-eisen EN-GJS	500	223	–	–	12,6	50	133670	152,00	ML

Ausführung: Kantenschutz verzinkt, Edelstahl

ACO Produktvorteile

- Wasserdichter Rinnenstrang durch Seal in Technologie (gemäß IKT-Prüfsiegel D01398)
 - Serienmäßig mit EPDM-Dichtung im Rinnenstoß
 - Rinnenkörper aus beständigem ACO Polymerbeton
 - Gewohnt einfacher Einbau
- Für den Grundwasserschutz
- Für den Bauwerksschutz
- Für ein kontrolliertes Regenwasser-management
- Verbesserte Selbstreinigung durch V-Querschnitt und durchgängig glatte Rinnensohle
- Robuster Rinnenkörper
- Mit schraubloser Rostarretierung Drainlock

- Rinnensystem gemäß DIN EN 1433/DIN 19580
- Nennweite 300 mm
- Klassen A 15 – E 600¹⁾
- Wahlweise in den Kantenschutz-ausführungen Stahl verzinkt oder Edelstahl

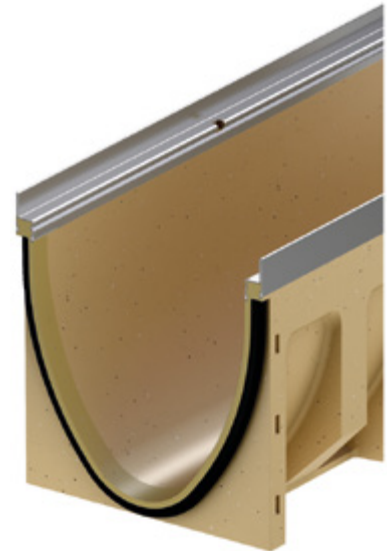

Rinnenkörper ohne Sohlengefälle, 1000 mm

- Wahlweise mit oder ohne senkrechtem, flüssigkeitsdichtem Rohranschluss
- Ausführung mit senkrechtem, flüssigkeitsdichtem Rohranschluss mit Lippenlayrindthdichtung (LLD) aus NBR
- *) Rinnenkörper mit LLD-Rohranschluss haben eine 10 mm größere Bodenstärke als die anschließbaren Rinnenkörper
- Kombinationsmöglichkeiten für den Rinnenkörper (Beispiel):
 - Typ 10.0.2 passt zu Typ 10.0 - 10.1



	Abmessungen			Typ	VPE	Stahl verzinkt			Edelstahl			RG
	Länge	Breite	Höhe			Gewicht	Artikel-Nr.	Preis	Gewicht	Artikel-Nr.	Preis	
	[mm]	[mm]	[mm]			[kg]		[EUR]	[kg]		[EUR]	
			370	0.0	4	64,5	153330	281,00	64,5	153430	561,00	ML
	1000	350	420	10.0	4	68,1	153350	281,00	68,1	153450	561,00	ML
			470	20.0	4	78,7	153370	281,00	78,7	153470	561,00	ML

¹⁾ Ausnahme: Querentwässerung bei stark befahrenen Straßen.
Für diesen Einsatz empfehlen wir
ACO DRAIN® Monoblock RD 100/200 V.

Abmessungen			Typ	VPE	Stahl verzinkt			Edelstahl			RG
Länge	Breite	Höhe			Gewicht	Artikel-Nr.	Preis	Gewicht	Artikel-Nr.	Preis	
[mm]	[mm]	[mm]	[Stk]	[kg]	[EUR]	[kg]	[EUR]	[EUR]			

Mit LLD-Rohranschluss DN/OD 200

			380°)	0.0.2	4	69,9	153334	295,77	69,9	153434	577,85	ML
	1000	350	430°)	10.0.2	4	77,2	153354	295,77	77,2	153454	577,85	ML
			480°)	20.0.2	4	84,3	153374	295,77	84,3	153474	577,85	ML

Rinnenkörper ohne Sohlengefälle, 500 mm

- Wahlweise mit oder ohne senkrecht, flüssigkeitsdichtem Rohranschluss
- Ausführung mit senkrecht, flüssigkeitsdichtem Rohranschluss mit Lippenlabyrinthdichtung (LLD) aus NBR
- *) Rinnenkörper mit LLD-Rohranschluss haben ein 10 mm größere Bodenstärke als die anschließenden Rinnenkörper
- Typ 10.0.2 passt zu Typ 10.0 - 10.1



Abmessungen			Typ	VPE	Stahl verzinkt			Edelstahl			RG	
Länge	Breite	Höhe			Gewicht	Artikel-Nr.	Preis	Gewicht	Artikel-Nr.	Preis		
[mm]	[mm]	[mm]	[Stk]	[kg]	[EUR]	[kg]	[EUR]	[EUR]				
			370	0.1	4	39,3	153331	165,00	39,3	153431	331,00	ML
	500	350	420	10.1	4	43,1	153351	165,00	43,1	153451	331,00	ML
			470	20.1	4	46,8	153371	165,00	46,8	153471	331,00	ML

Mit LLD-Rohranschluss DN/OD 200

			380°)	0.2	4	39,4	153332	184,00	39,4	153432	345,00	ML
	500	350	430°)	10.2	4	43,3	153352	184,00	43,3	153452	345,00	ML
			480°)	20.2	4	47,0	153372	184,00	47,0	153472	345,00	ML

Multiline Seal in V 300 (NW 300 mm)

Rinnenkörper, Einlaufkästen und Zubehör

Rinnenkörper mit Sohlsprung (5 cm), 500 mm

- Zur Überbrückung des Sohlgefälles bei Verlegung im Stufengefälle
- Aus Polymerbeton

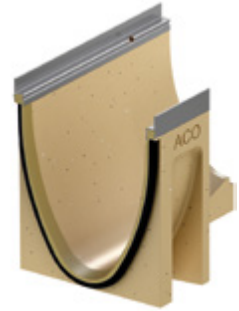

Abmessungen			Typ	VPE	Stahl verzinkt			Edelstahl			RG
Länge	Breite	Höhe			Gewicht	Artikel-Nr.	Preis	Gewicht	Artikel-Nr.	Preis	
[mm]	[mm]	[mm]	[Stk]	[kg]		[EUR]	[kg]		[EUR]		
	500	350	0-10	4	41,4	153376	281,00	41,4	153476	561,00	ML
			10-20	4	45,1	153377	281,00	45,1	153477	561,00	ML

Einlaufkästen, 500 mm

- Mit Lippenlabyrinthdichtung (LLD) aus NBR für horizontalen, flüssigkeitsdichten Rohranschluss
- Mit Schlammeimer aus verzinktem Stahl



Abmessungen			Typ	VPE	Stahl verzinkt			Edelstahl			RG
Länge	Breite	Höhe			Gewicht	Artikel-Nr.	Preis	Gewicht	Artikel-Nr.	Preis	
[mm]	[mm]	[mm]	[Stk]	[kg]	[EUR]	[kg]	[kg]	[EUR]	[kg]		

Mit LLD-Rohranschluss DN/OD 160

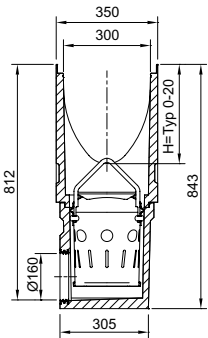



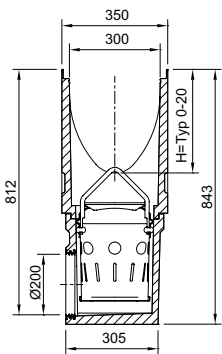

500	350	845	0	4	84,7	153391	820,00	84,7	153491	1.430,00	ML
500	350	845	10	4	82,3	153393	820,00	82,3	153493	1.430,00	ML
500	350	845	20	4	80,0	153394	820,00	80,0	153494	1.430,00	ML





Mit LLD-Rohranschluss DN/OD 200



500	350	845	0	4	83,7	153395	820,00	83,7	153495	1.430,00	ML
500	350	845	10	4	81,3	153397	820,00	81,3	153497	1.430,00	ML
500	350	845	20	4	79,0	153398	820,00	79,0	153498	1.430,00	ML

Zubehör







	Beschreibung	Passend für	Gewicht [kg]	VPE [Stk]	Artikel-Nr.	Preis/Stk. RG	
						[EUR]	[ML]
Für Ausführung Stahl verzinkt							
	Stirnwand für Rinnenanfang <ul style="list-style-type: none"> ■ Aus Polymerbeton ■ Mit Kantenschutz Stahl verzinkt ■ Baulänge 30 mm 	■ V 300 S 0. - 20.	10,1	6	153365	104,50	ML
	Stirnwand für Rinnenende <ul style="list-style-type: none"> ■ Aus Polymerbeton ■ Mit Kantenschutz Stahl verzinkt ■ Baulänge 30 mm 			6	153385	104,50	ML
	Stirnwand für Rinnenende <ul style="list-style-type: none"> ■ Aus Polymerbeton ■ Mit integrierter Lippenlabyrinthdichtung (LLD) DN/OD 200 für horizontalen, wasserdichten Rohranschluss ■ Mit Kantenschutz Stahl verzinkt ■ Baulänge 40 mm 	■ V 300 S 0.	10,2	6	153386	104,50	ML
		■ V 300 S 10.	10,2	6	153388	104,50	ML
		■ V 300 S 20.	13,6	6	153389	104,50	ML
	Adapter für Fließrichtungswechsel <ul style="list-style-type: none"> ■ Adapter für Fließrichtungswechsel ■ Aus Polymerbeton ■ Mit Kantenschutz Stahl verzinkt ■ Baulänge 40 mm 	■ V 300 S 0.	6,0	6	153378	124,50	ML
		■ V 300 S 10.	6,3	6	153380	124,50	ML
		■ V 300 S 20.	6,7	6	153381	124,50	ML
	Adapter für Eck-, T- und Kreuzverbindungen <ul style="list-style-type: none"> ■ Aus Polymerbeton ■ Mit Kantenschutz Stahl verzinkt ■ Baulänge 30 mm ■ Zum wasserdichten Anschluss von Adapter für Eck-, T- und Kreuzverbindungen ■ Zum Ankleben an den Rinnenkörper 	■ V 300 S 0.	6,4	6	153382	104,50	ML
		■ V 300 S 10.	6,9	6	153384	104,50	ML
		■ V 300 S 20.	7,4	6	153399	104,50	ML

Beschreibung	Passend für	Gewicht VPE		Artikel-Nr.	Preis/Stk. RG	
		[kg]	[Stk]		[EUR]	
Für Ausführung Edelstahl						
 <p>Stirnwand für Rinnenanfang</p> <ul style="list-style-type: none"> ■ Aus Polymerbeton ■ Mit Kantenschutz Edelstahl ■ Baulänge 30 mm 		6		153465	158,53	ML
	■ V 300 E 0. - 20.	10,1				
 <p>Stirnwand für Rinnenende</p> <ul style="list-style-type: none"> ■ Aus Polymerbeton ■ Mit Kantenschutz Edelstahl ■ Baulänge 30 mm 		6		153485	159,00	ML
 <p>Stirnwand für Rinnenende</p> <ul style="list-style-type: none"> ■ Aus Polymerbeton ■ Mit integrierter Lippenlabyrinthdichtung (LLD) DN/OD 200 für horizontalen, wasserdichten Rohranschluss ■ Mit Kantenschutz Edelstahl ■ Baulänge 40 mm 	■ V 300 E 0.	10,2	6	153486	159,00	ML
	■ V 300 E 10.	11,9	6	153488	159,00	ML
	■ V 300 E 20.	13,6	6	153489	159,00	ML
 <p>Adapter für Fließrichtungswechsel</p> <ul style="list-style-type: none"> ■ Adapter für Fließrichtungswechsel ■ Aus Polymerbeton ■ Mit Kantenschutz Edelstahl ■ Baulänge 40 mm 	■ V 300 E 0.	6,0	6	153478	222,00	ML
	■ V 300 E 10.	6,0	6	153480	222,00	ML
	■ V 300 E 20.	6,7	6	153481	222,00	ML
 <p>Adapter für Eck-, T- und Kreuzverbindungen</p> <ul style="list-style-type: none"> ■ Aus Polymerbeton ■ Mit Kantenschutz Edelstahl ■ Baulänge 30 mm ■ Zum wasserdichten Anschluss von Adapter für Eck-, T- und Kreuzverbindungen ■ Zum Ankleben an den Rinnenkörper 	■ V 300 E 0.	6,4	6	153482	159,00	ML
	■ V 300 E 10.	6,9	6	153484	159,00	ML
	■ V 300 E 20.	7,4	6	153499	159,00	ML

Multiline Seal in V 300 (NW 300 mm)

Rinnenkörper, Einlaufkästen und Zubehör

1

Beschreibung	Passend für	Gewicht		VPE	Artikel-Nr.	Preis/Stk.		RG
		[kg]	[Stk]			[EUR]		
Materialübergreifendes Zubehör								
 <p>Silikonfett</p> <ul style="list-style-type: none"> ■ Entspricht der Leitlinie des UBA für Sanitärschmierstoffe, lebensmitteltechnischer Schmierstoff gemäß EN ISO 21469, Trinkwasser geeignet, O-Ring verträglich ■ Inhalt: 23 g 	<p>Seal in Technologie</p> <ul style="list-style-type: none"> ■ NW 300 □ Typ 0.0: ca. 10 Rinnenstöße □ Typ 10.0: ca. 7 Rinnenstöße □ Typ 20.0: ca. 5 Rinnenstöße 	0,1	40		132495	7,00	ML	
 <p>Rohrstutzen</p> <ul style="list-style-type: none"> ■ PVC ■ DN/OD 160 ■ Länge: 150 mm 	<ul style="list-style-type: none"> ■ Rinnenkörper und Einlaufkästen mit Abgang DN/OD 160 	0,5	50		00058	19,10	SZ	
 <p>Rohrstutzen</p> <ul style="list-style-type: none"> ■ PVC ■ DN/OD 200 ■ Länge: 200 mm 	<ul style="list-style-type: none"> ■ Rinnenkörper und Einlaufkästen mit Abgang DN/OD 200 	0,6	1		02723	27,25	SZ	
 <p>Geruchsverschluss</p> <ul style="list-style-type: none"> ■ PVC ■ DN/OD 160 	<ul style="list-style-type: none"> ■ Einlaufkästen mit Abgang DN/OD 160 	1,9	5		02638	48,25	SZ	
 <p>Polyesterklebemasse</p> <ul style="list-style-type: none"> ■ Für bauseitiges Verkleben ■ 0,5 kg Gebinde 	<ul style="list-style-type: none"> ■ Zum Verkleben von Polymerbeton-Fertigteilen 	0,9	10		02163	44,75	SZ	
Zubehör für Roste								
 <p>Rosthaken</p> <ul style="list-style-type: none"> ■ Zum Ausheben der Abdeckroste ■ Stahl verzinkt 	<ul style="list-style-type: none"> ■ Abdeckroste 	0,3	10		3000679	28,25	SZ	
 <p>Rosthaken, klein</p> <ul style="list-style-type: none"> ■ Zum Ausheben der Abdeckroste ■ Stahl, schwarz lackiert 	<ul style="list-style-type: none"> ■ Maschenrost Q⁺ ■ Compositrost ■ Längsprofilrost ■ Längsstegrost 	0,25	10		01367	28,25	SZ	

Roste

Klasse B 125

- Roste gemäß DIN EN 1433/DIN 19580
- Mit schraubloser Arretierung Drainlock



Werkstoff	Abmessungen		Maß der Einlauföffnung [mm]	Einlaufquerschnitt [cm ² /m]	Gewicht [kg]	VPE [Stk]	Artikel-Nr.	Preis/Stk. [EUR]	RG
	Länge [mm]	Breite [mm]							

Maschenrost Q+

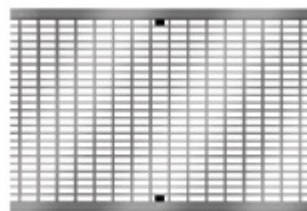

Stahl verzinkt	500	338	30 x 10	2028	10,3	40	133674	251,00	ML
Edelstahl	500	338	30 x 10	2028	10,3	40	133677	820,00	ML

Klasse C 250

- Roste gemäß DIN EN 1433 / DIN 19580
- Mit schraubloser Arretierung Drainlock

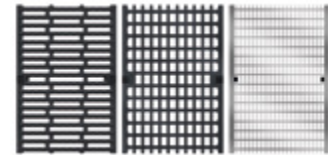

	Werkstoff	Abmessungen		Maß der Einlauföffnung [mm]	Einlaufquerschnitt [cm ² /m]	Gewicht [kg]	VPE [Stk]	Artikel-Nr.	Preis/Stk. [EUR]	RG
		Länge	Breite							
		[mm]	[mm]							

Stegrost

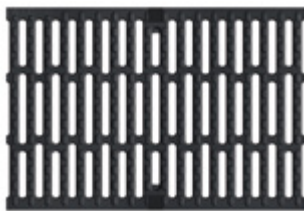
Guss-
eisen
EN-GJS

500	338	12	1146	17,9	40	13870	222,00	ML
-----	-----	----	------	------	----	-------	--------	----

Längsstabgussrost in Maschenoptik

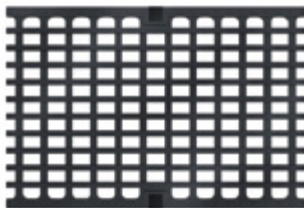
Guss-
eisen
EN-GJS

500	338	30 x 18	1381	16,3	40	13873	222,00	ML
-----	-----	---------	------	------	----	-------	--------	----

Maschenrost Q+

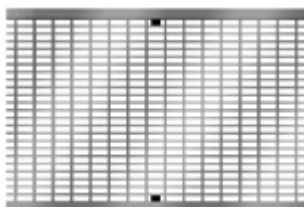
Stahl
verzinkt

500	338	30 x 10	2038	15,5	40	133675	298,00	ML
-----	-----	---------	------	------	----	--------	--------	----

Edelstahl

500	338	30 x 10	2038	15,5	15	133678	1.005,00	ML
-----	-----	---------	------	------	----	--------	----------	----

Multiline Seal in V 300 (NW 300 mm)

Roste

Klasse D 400

- Roste gemäß DIN EN 1433/DIN 19580
- Mit schraubloser Arretierung Drainlock

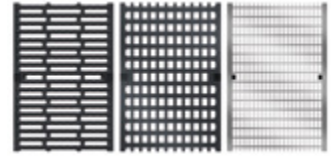

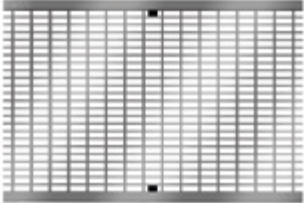
	Werkstoff	Abmessungen		Maß der Einlauföffnung [mm]	Einlaufquerschnitt [cm ² /m]	Gewicht [kg]	VPE [Stk]	Artikel-Nr.	Preis/Stk. [EUR]	RG	
		Länge	Breite								
		[mm]	[mm]								
Stegrost											
	Guss-eisen EN-GJS	500	338	12	1146	23,0	40	13871	248,00	ML	
Maschenrost Q+											
	Stahl verzinkt	500	338	30 x 10	2038	15,5	40	133676	362,00	ML	
	Edelstahl	500	338	30 x 10	2038	15,5	15	133679	1.225,00	ML	

Klasse E 600

- Roste gemäß DIN EN 1433 / DIN 19580
- Mit schraubloser Arretierung Drainlock



	Werkstoff	Abmessungen		Maß der Einlauföffnung [mm]	Einlaufquerschnitt [cm ² /m]	Gewicht [kg]	VPE [Stk]	Artikel-Nr.	Preis/Stk.	RG
		Länge	Breite							
		[mm]	[mm]							

Stegrost

Guss-eisen EN-GJS	500	338	12	1146	23,0	40	13871	248,00	ML
----------------------	-----	-----	----	------	------	----	-------	--------	----

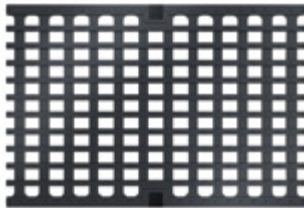
Längsstabgussrost in Maschenoptik

Guss-eisen EN-GJS	500	338	25 x 18	1146	24,6	40	13874	292,00	ML
----------------------	-----	-----	---------	------	------	----	-------	--------	----

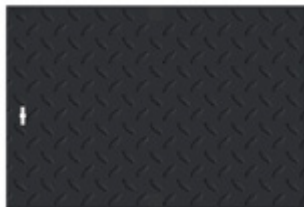
Abdeckplatte, geschlossen

Guss-eisen EN-GJS	500	338	–	–	25,8	40	13872	289,00	ML
----------------------	-----	-----	---	---	------	----	-------	--------	----



2

Multiline NX

NEXITE®. Beton.
Rinnen weitergedacht

COLLECT:
Sammeln und Aufnehmen



Multiline NX – Entwässerungsrinnen aus NEXITE®

Produktinformation		102
	Rinnenkörper ohne Sohlengefälle, 1000 mm	105
	Rinnenkörper ohne Sohlengefälle, 500 mm	105
	Rinnenkörper mit Sohlengefälle, 1000 mm	106
	Einlaufkästen, 500 mm	106
	Zubehör	107
	Klasse A 15 – E 600 (für Kantenschutz Guss und Stahl)	112
	Klasse A 15 – C 250 (für Kantenschutz Kunststoff)	

NEU **Multiline NX**
V 100 (NW 100 mm)

aus neu entwickeltem
ACO Werkstoff NEXITE®

Ausführungen:
Kantenschutz Stahl verzinkt,
Gusseisen oder Kunststoff

Roste



Leistungserklärungen gemäß BauPVO
unter: dop.aco.com

ACO Multiline NX
Online-Informationen



NEU Werkstoffpower
für jeden Bedarf!

NEXITE

2

Kantenschutz in Stahl
verzinkt, Guss und neu:
Kunststoff

kompatibel mit den
ACO Drainlock Rosten und
Materialgleichheit bei
Kantenschutz und Rosten

gewohnt leicht,
in der Nennweite 100
weniger als 20 kg

leicht

dauerhaft dicht mit
Seal in Technologie
gemäß IKT-Prüfsiegel
D01398

Seal in
TECHNOLOGY

dicht

NEXITE® ist umwelt-
zertifiziert gemäß
KIWA BRL 5070

robust

frost-, tausalz- und
medienbeständig weit
über die Anforderungen
der DIN EN 1433 hinaus



Zertifizierungen
www.aco.de/nexite



100 % recycelbar



einfach einzubauen
und fest im Betonbett
verankert

Der Qualität verpflichtet



IKT – Institut für Unterirdische
Infrastruktur, Gelsenkirchen



KIWA – Zertifizierung von Bau-
stoffen und -produkten, Hamburg

Mit NEXITE® in der ACO DRAIN® Familie ergänzen wir unsere Multimaterialkompetenz um einen wesentlichen Baustein.

Ein Rinnensortiment im Dreiklang aus Polymerbeton, Kunststoff und NEXITE® bei gleichzeitiger Nutzung der großen Vielfalt der Drainlock Roste ist einzigartig.

Damit erfüllen wir die umfangreichen Anforderungen des Marktes in Bezug auf Flexibilität und Wirtschaftlichkeit.

NEU Ausführung: Kantenschutz verzinkt, Gusseisen, Kunststoff

2

ACO Produktvorteile

- Rinnenkörper aus neu entwickeltem ACO Werkstoff NEXITE®
 - Hohe Packungsdichte durch mineralische Feinstfüllstoffe
 - Besondere Festigkeit und Belastbarkeit
 - Recyclbar und umweltzertifiziert (gemäß KIWA-Prüfsiegel BRL 5070)
 - Wasserdichter Rinnenstrang durch Seal in Technologie (gemäß IKT-Prüfsiegel D01398)
 - Serienmäßig mit EPDM-Dichtung im Rinnenstoß
 - Gewohnt einfacher Einbau
 - Grundwasser- und Bauwerkschutz
 - Für ein kontrolliertes Regenwassermanagement
 - Verbesserte Selbstreinigung durch V-Querschnitt und durchgängig glatte Rinnensohle
- Rinnensystem gemäß DIN EN 1433 / DIN 19580
 - Nennweite 100 mm
 - Kantenschutz Stahl verzinkt, Gusseisen oder Kunststoff
 - Stahl verzinkt und Gusseisen: Klassen A 15 – E 600¹⁾
 - Kunststoff: Klassen A 15 – C 250

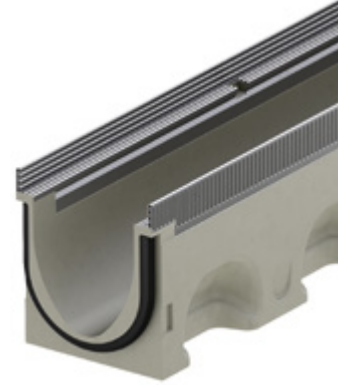

NEXITE

NEXITE®. Beton.
Rinnen weitergedacht



Kantenschutz Stahl verzinkt

Kantenschutz Gusseisen

Kantenschutz Kunststoff

Passende Drainlock Roste
finden Sie ab Seite 112

Rinnenkörper ohne Sohlgefälle, 1000 mm

- Wahlweise mit oder ohne senkrechtem, wasserdichtem Rohranschluss
- Ausführung mit senkrechtem, wasserdichtem Rohranschluss mit Lippenlabyrinthdichtung (LLD) aus NBR
- Kombinationsmöglichkeiten für den Rinnenkörper
 - Beispiel: Typ 0.0 – 0.0.2 – 0.1
- *) Rinnenkörper mit LLD-Rohranschluss haben eine minimal größere Bodenstärke als die anschließbaren Rinnenkörper
 - Beispiel: Typ 5.0.2 passt zu Typ 5 – 5.0 – 5.1

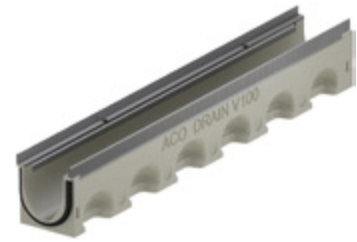
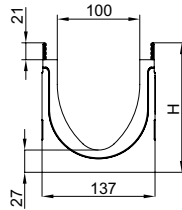

Abmessungen			Typ	VPE	Stahl verzinkt – V 100 S			Gusseisen – V 100 G ²⁾			Kunststoff – V 100 K ³⁾			RG
Länge	Breite	Höhe			Gewicht	Artikel-Nr.	Preis	Gewicht	Artikel-Nr.	Preis	Gewicht	Artikel-Nr.	Preis	
[mm]	[mm]	[mm]		[Stk]	[kg]		[EUR]	[kg]		[EUR]	[kg]		[EUR]	
1000	137	157	0.0	25	19,5	3003499	91,50	20,8	3010213	112,00	18,0	3010165	86,00	ML
		182	5.0	20	22,7	3003510	91,50	24,0	3010214	112,00	21,2	3010166	86,00	ML
		207	10.0	20	25,7	3003511	91,50	27,1	3010215	112,00	24,3	3010167	86,00	ML

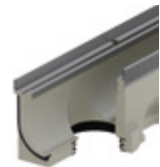
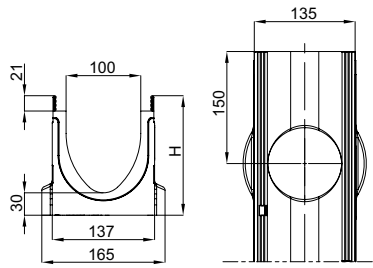

Mit LLD-Rohranschluss DN/OD 110

1000	137	160 ^{*)}	0.0.2	10	20,2	3008241	106,00	21,6	3010228	130,00	18,8	3010200	99,50	ML
		185 ^{*)}	5.0.2	10	23,4	3008363	106,00	24,8	3010230	130,00	21,9	3010202	99,50	ML
		210 ^{*)}	10.0.2	10	26,4	3008364	106,00	27,8	3010231	130,00	25,0	3010203	99,50	ML

Rinnenkörper ohne Sohlgefälle, 500 mm

- Mit seitlichen Vorformungen für Eck-, T- und Kreuzverbindungen (Adapter nötig, Zubehör)

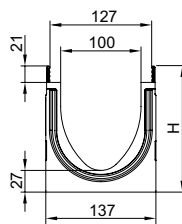

Abmessungen			Typ	VPE	Stahl verzinkt – V 100 S			Gusseisen – V 100 G ²⁾			Kunststoff – V 100 K ³⁾			RG
Länge	Breite	Höhe			Gewicht	Artikel-Nr.	Preis	Gewicht	Artikel-Nr.	Preis	Gewicht	Artikel-Nr.	Preis	
[mm]	[mm]	[mm]		[Stk]	[kg]		[EUR]	[kg]		[EUR]	[kg]		[EUR]	
500	137	157	0.1	10	9,9	3008520	69,50	10,6	3010233	85,00	9,1	3010205	65,50	ML
		182	5.1	10	11,3	3008521	69,50	12,0	3010234	85,00	10,6	3010206	65,50	ML
		207	10.1	10	12,7	3008522	69,50	13,4	3010235	85,00	12,0	3010207	65,50	ML

²⁾ Kantenschutz Gusseisen erhältlich im Laufe des 4. Quartals 2023.

³⁾ Kantenschutz Kunststoff erhältlich mit Beginn 2024.

Rinnenkörper mit Sohlengefälle, 1000 mm

- Zur Verlegung mit integriertem Sohlengefälle 0,5 %
- Sämtliche Rinnenkörper direkt an den Einlaufkästen anschließbar
- Kombinationsmöglichkeiten für den Rinnenkörper
 - Typ 5 – 5.0 – 5.0.2 – 5.1
 - Typ 10 – 10.0 – 10.0.2 – 10.1

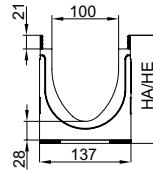

Abmessungen			Typ	VPE	Stahl verzinkt – V 100 S			Gusseisen – V 100 G ²⁾			Kunststoff – V 100 K ³⁾			RG
Länge	Breite	Höhe			Gewicht	Artikel-Nr.	Preis	Gewicht	Artikel-Nr.	Preis	Gewicht	Artikel-Nr.	Preis	
[mm]	[mm]	[mm]		[Stk]	[kg]		[EUR]	[kg]		[EUR]	[kg]		[EUR]	
1000	137	157/162	1	10	19,9	3006473	91,50	21,2	3010218	112,00	18,3	3010190	86,00	ML
		162/167	2	10	20,5	3006474	91,50	21,9	3010219	112,00	19,1	3010191	86,00	ML
		167/172	3	10	21,2	3006475	91,50	22,5	3010220	112,00	19,7	3010192	86,00	ML
		172/177	4	10	21,8	3006476	91,50	23,2	3010221	112,00	20,4	3010193	86,00	ML
		177/182	5	10	22,5	3006477	91,50	23,8	3010222	112,00	21,0	3010194	86,00	ML
		182/187	6	10	23,2	3006478	91,50	24,4	3010223	112,00	21,7	3010195	86,00	ML
		187/192	7	10	23,8	3006479	91,50	25,1	3010224	112,00	22,3	3010196	86,00	ML
		192/197	8	10	24,4	3006480	91,50	25,7	3010225	112,00	22,9	3010197	86,00	ML
		197/202	9	10	25,0	3006481	91,50	26,3	3010226	112,00	23,5	3010198	86,00	ML
		202/207	10	10	25,6	3006482	91,50	27,0	3010227	112,00	24,1	3010199	86,00	ML

Einlaufkästen, 500 mm



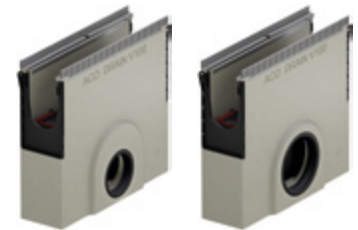
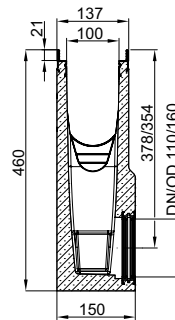

- Mit Lippenlabyrinthdichtung (LLD) aus NBR für horizontalen, wasserdichten Rohranschluss
- Mit Anschlussadaptern für wasserdichten Rinnenanschluss
- Mit Stirnwand (1 Stück) zum einseitigen, wasserdichten Verschließen des Einlaufkastens
- Mit Schlammeimer aus Kunststoff PP







Abmessungen			Rohr-anschluss	VPE	Stahl verzinkt – V 100 S			Gusseisen – V 100 G ²⁾			Kunststoff – V 100 K ³⁾			RG
Länge	Breite	Höhe	DN/OD		Gewicht	Artikel-Nr.	Preis	Gewicht	Artikel-Nr.	Preis	Gewicht	Artikel-Nr.	Preis	
[mm]	[mm]	[mm]	[mm]	[Stk]	[kg]		[EUR]	[kg]		[EUR]	[kg]		[EUR]	
Kurzform, mit LLD-Rohranschluss														
500	137	460	110	10	30,1	3008272	231,00	30,8	3010217	282,50	29,3	3010169	217,00	ML
			160	10	29,1	3009937	231,00	29,8	3010229	282,50	28,4	3010201	217,00	ML

²⁾ Kantenschutz Gusseisen erhältlich im Laufe des 4. Quartals 2023.
³⁾ Kantenschutz Kunststoff erhältlich mit Beginn 2024.









Zubehör









	Beschreibung	Passend für	Gewicht	VPE	Artikel-Nr.	Preis/Stk. RG	
			[kg]	[Stk]		[EUR]	
Für Ausführung Stahl verzinkt							
	Kombistirnwand <ul style="list-style-type: none"> ■ Für Rinnenanfang und -ende ■ Aus Kunststoff (ABS) ■ Mit Kantenschutz Stahl verzinkt ■ Baulänge 14 mm 	■ V 100 S 0. – 20.	0,4	10	132385	28,75	ML
	Stirnwand für Rinnenende (LLD) <ul style="list-style-type: none"> ■ Aus Polymerbeton 	■ V 100 S 0.	1,4	6	132846	33,00	ML
	<ul style="list-style-type: none"> ■ Mit integrierter Lippenlabyrinthdichtung (LLD) DN/OD 110 für horizontalen, wasserdichten Rohranschluss 	■ V 100 S 5.	1,5	6	132847	33,00	ML
	<ul style="list-style-type: none"> ■ Mit Kantenschutz Stahl verzinkt ■ Baulänge 30 mm 	■ V 100 S 10.	1,7	6	132848	33,00	ML
	Adapter für Fließrichtungswechsel <ul style="list-style-type: none"> ■ Aus Polymerbeton 	■ V 100 S 0.	1,8	6	132723	53,00	ML
	<ul style="list-style-type: none"> ■ Mit Kantenschutz Stahl verzinkt 	■ V 100 S 5.	1,9	6	132724	53,00	ML
	<ul style="list-style-type: none"> ■ Baulänge 40 mm ■ Zum Ankleben an den Rinnenkörper 	■ V 100 S 10.	2,1	6	132725	53,00	ML
	Adapter für Eck-, T- und Kreuzverbindungen <ul style="list-style-type: none"> ■ Aus Polymerbeton 	■ V 100 S 0.	1,0	6	132756	33,00	ML
	<ul style="list-style-type: none"> ■ Mit Kantenschutz Stahl verzinkt 	■ V 100 S 5.	1,1	6	132757	33,00	ML
	<ul style="list-style-type: none"> ■ Baulänge 14 mm ■ Zum wasserdichten Anschluss von Eck-, T- und Kreuzverbindungen ■ Zum Ankleben an den Rinnenkörper 	■ V 100 S 10.	1,3	6	132758	33,00	ML

	Beschreibung	Passend für	Gewicht		VPE	Artikel-Nr.	Preis/Stk. RG	
			[kg]	[Stk]			[EUR]	
Für Ausführungen Gusseisen²⁾ und Kunststoff³⁾								
	Kombistirnwand <ul style="list-style-type: none"> ■ Für Rinnenanfang und -ende ■ Aus Kunststoff (ABS) ■ Mit schwarz beschichtetem Kantenschutz ■ Baulänge 14 mm 	■ V 100 G und K 0. – 20.	0,4	10	3008173	28,78	ML	
	Stirnwand für Rinnenende (LLD) <ul style="list-style-type: none"> ■ Aus Polymerbeton ■ Mit integrierter Lippenlabyrinthdichtung (LLD) DN/OD 110 für horizontalen, wasserdichten Rohranschluss ■ Mit schwarz beschichtetem Kantenschutz ■ Baulänge 30 mm 	■ V 100 G und K 0.	1,4	6	3008174	33,00	ML	
		■ V 100 G und K 5.	1,5	6	3008175	33,00	ML	
		■ V 100 G und K 10.	1,7	6	3008176	33,00	ML	
	Adapter für Fließrichtungswechsel <ul style="list-style-type: none"> ■ Aus Polymerbeton ■ Mit schwarz beschichtetem Kantenschutz ■ Baulänge 40 mm ■ Zum Ankleben an den Rinnenkörper 	■ V 100 G und K 0.	1,8	6	3008178	53,00	ML	
		■ V 100 G und K 5.	1,9	6	3008179	53,00	ML	
		■ V 100 G und K 10.	2,1	6	3008190	53,00	ML	
	Adapter für Eck-, T- und Kreuzverbindungen <ul style="list-style-type: none"> ■ Aus Polymerbeton ■ Mit schwarz beschichtetem Kantenschutz ■ Baulänge 14 mm ■ Zum wasserdichten Anschluss von Eck-, T- und Kreuzverbindungen ■ Zum Ankleben an den Rinnenkörper 	■ V 100 G und K 0.	1,0	6	3008192	33,00	ML	
		■ V 100 G und K 5.	1,1	6	3008193	33,00	ML	
		■ V 100 G und K 10.	1,3	6	3008194	33,00	ML	







²⁾ Kantenschutz Gusseisen erhältlich im Laufe des 4. Quartals 2023.

³⁾ Kantenschutz Kunststoff erhältlich mit Beginn 2024.

Beschreibung	Passend für	Gewicht	VPE	Artikel-Nr.	Preis/Stk. RG	
					[kg]	[Stk]
Materialübergreifendes Zubehör						
 <p>Silikonfett</p> <ul style="list-style-type: none"> ■ Entspricht der Leitlinie des UBA für Sanitär- und lebensmitteltechnischer Schmierstoff gemäß EN ISO 21469, Trinkwasser geeignet, O-Ring verträglich ■ Inhalt: 23 g 	<ul style="list-style-type: none"> ■ Seal in Technologie ■ NW 100 □ Typ 0.0: ca. 40 Rinnenstöße □ Typ 10.0: ca. 30 Rinnenstöße □ Typ 20.0: ca. 20 Rinnenstöße 	0,1	40	132495	7,00	ML
 <p>Geruchsverschluss</p> <ul style="list-style-type: none"> ■ Edelstahl (V2A) ■ DN/OD 110 	<ul style="list-style-type: none"> ■ Multiline Seal in ■ Deckline P ■ PowerDrain Seal in ■ PowerDrain Performance 	0,4	6	132493	72,00	ML
 <p>Laubfang</p> <ul style="list-style-type: none"> ■ DN/OD 110 	<ul style="list-style-type: none"> ■ Rinnenkörper mit Abgang DN/OD 110 	0,5	10	02769	24,20	SZ
 <p>Rohrstutzen</p> <ul style="list-style-type: none"> ■ PVC ■ DN/OD 110 ■ Länge: 100 mm 	<ul style="list-style-type: none"> ■ Rinnenkörper und Einlaufkästen mit Abgang DN/OD 110 	0,1	50	00056	5,20	SZ
 <p>Geruchsverschluss</p> <ul style="list-style-type: none"> ■ PP ■ DN/OD 110 ■ Einteilig 	<ul style="list-style-type: none"> ■ Einlaufkästen mit Abgang DN/OD 110 	0,2	5	01509	30,50	SZ
 <p>Geruchsverschluss</p> <ul style="list-style-type: none"> ■ PVC ■ DN/OD 160 	<ul style="list-style-type: none"> ■ Einlaufkästen mit Abgang DN/OD 160 	1,9	5	02638	48,25	SZ
 <p>Zwischenelement (Edelstahl)</p> <ul style="list-style-type: none"> ■ Edelstahl ■ Mit Pressdichtungsflansch zum Anschluss von Dichtungsbahnen ■ Mit Sickeröffnungen ■ DN/OD 110 	<ul style="list-style-type: none"> ■ Rinnenkörper mit senkrechtem Abgang DN/OD 110 	5,0	30	01043	883,00	SZ
 <p>Zwischenelement (Gusseisen)</p> <ul style="list-style-type: none"> ■ Gusseisen EN-GJS ■ Mit Pressdichtungsflansch zum Anschluss von Dichtungsbahnen ■ Mit Sickeröffnungen 	<ul style="list-style-type: none"> ■ Rinnenkörper mit senkrechtem Abgang DN/OD 110 	13,1	40	7034.10.12	441,00	SZ
 <p>Brandschutz-Einsatz</p> <ul style="list-style-type: none"> ■ Hinweis: <ul style="list-style-type: none"> □ Der Abflusswert wird durch Einsatz reduziert □ Bei Kernlochbohrung muss Fit-in mit eingebaut werden ■ aBG: Z-19.53-2439 ■ abZ: Z-19.17-2430 	<ul style="list-style-type: none"> ■ Zwischenelement (Gusseisen) □ Art. 7034.10.12 	0,5	5	7034.20.02	130,00	SZ

	Beschreibung	Passend für	Gewicht		VPE	Artikel-Nr.	Preis/Stk. RG	
			[kg]	[Stk]			[EUR]	
	Polyesterklebemasse ■ Für bauseitiges Verkleben ■ 0,5 kg Gebinde	■ Zum Verkleben von Polymerbeton-Fertigteilen	0,9	10		02163	44,75	SZ
Zubehör für Roste								
	Rosthaken ■ Zum Ausheben der Abdeckroste ■ Stahl verzinkt	■ Abdeckroste	0,3	10		3000679	28,25	SZ
	Rosthaken, klein ■ Zum Ausheben der Abdeckroste ■ Stahl, schwarz lackiert	■ Maschenrost Q ⁺ ■ Compositrost ■ Längsprofilrost ■ Längsstegrost	0,25	10		01367	28,25	SZ
	Rosthaken für Revisionsöffnung ■ Zum Ausheben der Revisionsöffnung sind 2 Rosthaken nötig ■ Stahl verzinkt	■ Schlitzrahmen mit Revisionsöffnung	0,5	40		445947	15,30	SZ
	Endkappe für Schlitzrahmen ■ Zum Abdecken der seitlichen Öffnungen ■ Rostfreier Stahl ■ 2 Stück	■ Schlitzrahmen, C 250	0,1	1		446432	24,40	ML
	Endkappe für Schlitzrahmen ■ Zum Abdecken der seitlichen Öffnungen ■ Rostfreier Stahl ■ 2 Stück	■ Schlitzrahmen, D 400	0,2	1		446433	36,75	ML
	Endkappe für Schlitzrahmen Zum Abdecken der seitlichen Öffnungen ■ Rostfreier Stahl ■ 2 Stück	■ Schlitzrahmen Double, C 250	0,1	1		447182	30,50	ML
	Endkappe für Schlitzrahmen ■ Zum Abdecken der seitlichen Öffnungen ■ Rostfreier Stahl ■ 2 Stück	■ Schlitzrahmen Triple, C 250	0,1	1		447183	30,50	ML
	Endkappe für Schlitzrahmen ■ Zum Abdecken der seitlichen Öffnungen ■ Rostfreier Stahl ■ 2 Stück	■ Schlitzrahmen Strip, C 250	0,1	1		447184	30,50	ML

Dienstleistungen (Zuschnitte, Bohrungen, werkseitiges Verkleben)
finden Sie im Kapitel „Allgemeines“
auf Seite 471.



Beschreibung	Passend für	Gewicht	VPE	Artikel-Nr.	Preis/Stk. RG		
		[kg]	[Stk]		[EUR]		
 Trafo Eyeleds ■ Mit Stromzufuhr ■ Mit 3,5 m Sekundärkabel (orange) ■ Mit 1,2 m Netzkabel (schwarz)	■ Eyeleds	0,5	50	12712	189,00	ML	
	 Splitter Eyeleds ■ Zum Verbinden der Eyeleds untereinander	■ Eyeleds	0,1	10	12714	80,00	ML
		□ 300/300 mm					
 Verlängerungskabel Eyeleds	■ Eyeleds	0,1	5	12716	60,50	ML	
	□ Länge: 2 Meter						
	□ Länge: 5 Meter						0,2
 Basisset Lichtpunkt ■ Trafo ■ Durchgangs- und Endpunkt ■ 1 x Verbindungskabel 650 mm	■ Stegrost für Lichtpunkt	3,0	4	3003612 ¹⁾	1.220,00	ML	
	□ Lichtfarbe weiß						
	□ Lichtfarbe blau						4
 Kabel Lichtpunkt ■ Zur Überbrückung von Leerrosten	■ Stegrost für Lichtpunkt	0,2	10	3003616 ¹⁾	116,00	ML	
	□ Länge: 0,65 Meter						
	□ Länge: 2 Meter						0,7
 Erweiterungsset Lichtpunkt ■ Lichtpunkt	■ Stegrost für Lichtpunkt	1,1	4	3003614 ¹⁾	425,00	ML	
	□ Lichtfarbe weiß						
	□ Lichtfarbe blau						4

¹⁾ Lieferzeit auf Anfrage.

Roste

Klasse A 15

- Roste gemäß DIN EN 1433/DIN 19580
- Mit schraubloser Arretierung Drainlock



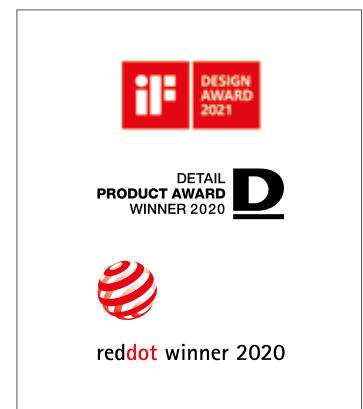

	Werkstoff	Abmessungen		Maß der Ein-	Einlauf-	Gewicht	VPE	Artikel-Nr.	Preis/Stk.	RG
		Länge	Breite	lauföffnung	querschnitt					
				[mm]	[mm]					
[mm]	[mm]	[mm]	[cm ² /m]	[kg]	[Stk]	[EUR]				
Stegrost										
	Stahl	1000	123	10	312	1,9	50	12610	27,00	ML
	verzinkt	500	123	10	312	0,9	25	12611	22,60	ML
	Edelstahl	1000	123	10	312	2,0	50	12640	123,00	ML
		500	123	10	312	1,1	25	12641	79,50	ML
Längsstabrost										
	Stahl	1000	123	11	920	3,2	50	12602	224,00	ML
	verzinkt	500	123	11	920	1,8	25	12603	139,00	ML
	Edelstahl	1000	123	11	920	3,2	50	12604	377,00	ML
		500	123	11	920	1,5	25	12605	255,00	ML
Lochrost										
	Stahl	1000	123	6	178	2,9	50	12666	81,00	ML
	verzinkt	500	123	6	178	1,4	25	12667	48,25	ML
	Edelstahl	1000	123	6	178	2,9	50	12664	136,00	ML
		500	123	6	178	1,4	25	12665	88,00	ML

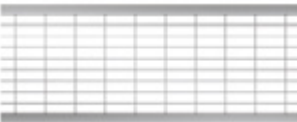

Auszeichnungen des Gussrosts Voronoi

Klasse B 125

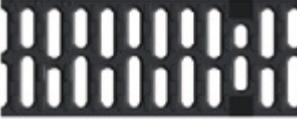
- Roste gemäß DIN EN 1433 / DIN 19580
- Mit schraubloser Arretierung Drainlock

	Werkstoff	Abmessungen		Maß der Ein-	Einlauf-	Gewicht	VPE	Artikel-Nr.	Preis/Stk.	RG
		Länge	Breite	lauföffnung	querschnitt					
				[mm]	[mm]					
		[mm]	[mm]	[mm]	[cm ² /m]	[kg]	[Stk]	[EUR]		
Abdeckplatte										
	Kunststoff	500	123	–	–	0,8	204	132729	31,50	ML
Maschenrost Q+										
	Stahl	1000	123	30 x 10	845	3,2	50	132560	60,00	ML
	verzinkt	500	123	30 x 10	845	1,6	25	132561	34,00	ML
	Edelstahl	1000	123	30 x 10	845	3,2	50	132559	298,00	ML
	Edelstahl	500	123	30 x 10	845	1,6	25	132542	162,00	ML
Längsprofilrost										
	Stahl	1000	123	8	430	3,9	50	132555	86,50	ML
	verzinkt	500	123	8	430	1,9	25	132550	52,50	ML
	Edelstahl	1000	123	8	430	3,9	50	132556	326,00	ML
	Edelstahl	500	123	8	430	1,9	25	132551	190,00	ML
Stegrost										
	Guss-eisen EN-GJS	500	123	12	371	2,3	50	12676	38,25	ML
Voronoi-Rost										
	Guss-eisen EN-GJS	500	123	–	314	3,25	50	3003555	54,50	ML
	Guss-eisen, KTL-be-schichtet	500	123	–	314	3,25	50	3003556	62,00	ML
Längsstegrost										
	Edelstahl	1000	123	6	465	3,6	50	132557	353,00	ML
	Edelstahl	500	123	6	465	1,8	25	132552	205,00	ML

NEU

Multiline NX V 100 (NW 100 mm)

Roste

	Werkstoff	Maß der Ein-		Einlauf- querschnitt	Gewicht	VPE	Artikel-Nr.	Preis/Stk.	RG	
		Abmessungen								lauföffnung
		Länge	Breite							
[mm]	[mm]	[mm]	[cm ² /m]	[kg]	[Stk]	[EUR]				

Querstabrost

	Stahl	1000	123	10	676	6,5	50	12606	392,00	ML
	verzinkt	500	123	10	676	3,3	25	12607	253,00	ML
	Edelstahl	1000	123	10	676	6,5	50	12608	674,00	ML
		500	123	10	676	3,3	25	12609	413,00	ML

Compositrost Microgrip (schwarz)

	Kunststoff	500	123	8	284	0,9	50	132710	28,50	ML
--	------------	-----	-----	---	-----	-----	----	--------	-------	----

Compositrost (silbergrau)

	Kunststoff	500	123	8	284	0,8	50	132267	28,50	ML
--	------------	-----	-----	---	-----	-----	----	--------	-------	----

Compositrost einschl. Eyeleds (weiß)

	Kunststoff	500	123	8	280	0,95	50	12686	169,00	ML
--	------------	-----	-----	---	-----	------	----	-------	--------	----

Compositrost einschl. Eyeleds (blau)

	Kunststoff	500	123	8	280	0,95	50	12727	169,00	ML
--	------------	-----	-----	---	-----	------	----	-------	--------	----

Klasse C 250

- Roste gemäß DIN EN 1433/DIN 19580
- Mit schraubloser Arretierung Drainlock

	Werkstoff	Maß der Ein-		Einlauf- querschnitt	Gewicht	VPE	Artikel-Nr.	Preis/Stk.	RG	
		Abmessungen								lauföffnung
		Länge	Breite							
[mm]	[mm]	[mm]	[cm ² /m]	[kg]	[Stk]	[EUR]				

Stegrost

	Guss-eisen EN-GJS	500	123	12	371	3,2	50	12670	41,75	ML
--	----------------------	-----	-----	----	-----	-----	----	-------	-------	----

	Werkstoff	Abmessungen		Maß der Ein-	Einlauf-	Gewicht	VPE	Artikel-Nr.	Preis/Stk. RG	
		Länge	Breite	lauföffnung	querschnitt				[EUR]	ML
				[mm]	[mm]					
	Stahl	1000	123	10	312	4,3	50	12614	74,00	ML
	verzinkt	500	123	10	312	2,2	25	12615	49,00	ML
	Edelstahl	1000	123	10	312	2,6	50	12644	284,00	ML
		500	123	10	312	1,5	25	12645	189,00	ML

Längsstabgussrost in Maschenoptik

	Guss-eisen EN-GJS	500	123	31 x 12	433	3,5	50	12673	41,75	ML
---	----------------------	-----	-----	---------	-----	-----	----	-------	-------	----

Stegrost Heelguard

	Guss-eisen EN-GJS	500	123	5	191	3,8	50	12675	49,75	ML
---	----------------------	-----	-----	---	-----	-----	----	-------	-------	----

Lochrost

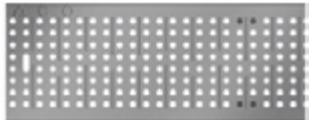
	Stahl	1000	123	6	178	4,8	50	12656	125,50	ML
	verzinkt	500	123	6	178	2,3	25	12657	70,50	ML
	Edelstahl	1000	123	6	178	4,8	50	12654	361,00	ML
		500	123	6	178	2,3	25	12655	189,00	ML

Compositrost Microgrip (schwarz)

	Kunststoff	500	123	8	284	1,0	50	132720	39,00	ML
---	------------	-----	-----	---	-----	-----	----	--------	-------	----

Compositrost (silbergrau)

	Kunststoff	500	123	8	284	0,9	50	132266	39,00	ML
---	------------	-----	-----	---	-----	-----	----	--------	-------	----

Maschenrost Q+

	Stahl	1000	123	30 x 10	800	4,8	50	132880	86,50	ML
	verzinkt	500	123	30 x 10	800	2,4	25	132881	54,50	ML
	Edelstahl	1000	123	30 x 10	800	4,0	50	132882	329,00	ML
		500	123	30 x 10	800	2,0	25	132883	175,00	ML

Freestyle und Design, Klasse C 250

- Roste gemäß CE DIN EN1433
- Mit schraubloser Arretierung Drainlock
- Ausführung KTL-beschichtet auf Anfrage
- Passend für Multiline Seal in, NX und PowerDrain Seal in

	Werkstoff	Abmessungen		Maß der Einlauföffnung	Einlaufquerschnitt	Gewicht	VPE	Artikel-Nr.	Preis/Stk.	RG
		Länge	Breite							
		[mm]	[mm]							

Flag



Guss-eisen
EN-GJS

500	123	8	302	5	50	132152	86,00	ML
-----	-----	---	-----	---	----	--------	-------	----

Leaf



Guss-eisen
EN-GJS

500	123	10	346	5	50	132147	86,00	ML
-----	-----	----	-----	---	----	--------	-------	----

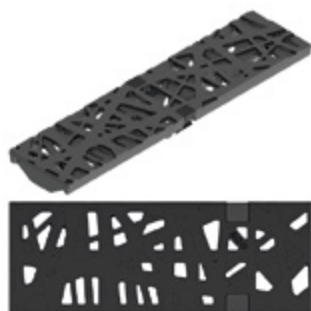

Nature



Guss-eisen
EN-GJS

500	123	–	166	5,1	50	132150	86,00	ML
-----	-----	---	-----	-----	----	--------	-------	----

Lieferzeit auf Anfrage.

	Werkstoff	Abmessungen		Maß der Ein-	Einlauf-	Gewicht	VPE	Artikel-Nr.	Preis/Stk. RG		
		Länge	Breite	lauföffnung	querschnitt				[EUR]	ML	
				[mm]	[mm]						[mm]
Ray											
	Guss-eisen	500	123	38 x 12,5	496	5,1	50	132081	86,00	ML	
Square											
	Guss-eisen EN-GJS	500	123	16	356	4,7	50	132155	86,00	ML	
Wave 180											
	Guss-eisen EN-GJS	500	123	10	–	5,0	50	132163	86,00	ML	

Lieferzeit auf Anfrage.

Schlitzrahmen, Klasse C 250

- Neue Schlitzrahmengeneration ohne Schweißnähte
- Einliegend für optimales Abtropfen
- Mit seitlichem Schlitz 10 mm
- Mit Führungslasche
- Schlitzrahmen in Anlehnung an DIN EN 1433/DIN 19580
- Mit verstärkter Oberkante
- Schlitzhöhe 105 mm
- **Lieferung inkl. Abdeckstreifen als Bauzeitschutz**

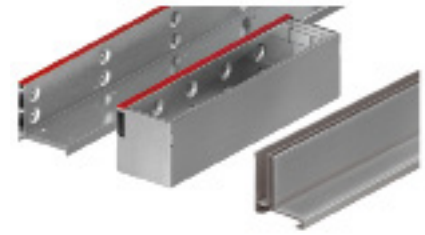

	Werkstoff	Maß der Ein-		Einlauf-	Gewicht	VPE	Artikel-Nr.	Preis/Stk.	RG		
		Abmessungen								lauföffnung	querschnitt
		Länge	Breite								
	[mm]	[mm]	[mm]	[cm ² /m]	[kg]	[Stk]		[EUR]			

Schlitzrahmen

	Stahl verzinkt	1000	123	10	100	4,7	50	445598	113,50	ML
		500	123	10	100	2,4	10	445599	79,00	ML
	Edelstahl	1000	123	10	100	4,7	50	445600	222,00	ML
		500	123	10	100	2,4	10	445601	136,00	ML

Schlitzrahmen mit Revisionsöffnung

	Stahl verzinkt	500	123	10	100	4,5	10	445603	200,00	ML
	Edelstahl	500	123	10	100	4,5	10	445602	306,00	ML

Sideline für integrierbare LED-Beleuchtung

	Stahl verzinkt	1000	123	12,5	125	9,3	5	134930	575,00	ML
	Edelstahl	500	123	12,5	125	4,7	5	134931	377,00	ML

Sideline Revisionselement¹⁾

–	Edelstahl	500	123	12,5	125	7,5	5	134932	822,00	ML
---	-----------	-----	-----	------	-----	-----	---	--------	--------	----

Schlitzrahmen Double

	Stahl verzinkt	1000	123	2 x 8	160	5,5	40	445938	276,00	ML
	Edelstahl	500	123	2 x 8	160	2,9	10	445939	199,00	ML

¹⁾ LED-Leuchten sowie Trafo und sonstiges Zubehör erhalten Sie über die Firma INSTA (www.instalighting.de). Abdeckstreifen nicht erhältlich.

	Werkstoff	Abmessungen		Maß der Ein-	Einlauf-	Gewicht	VPE	Artikel-Nr.	Preis/Stk.	RG
		Länge	Breite	lauföffnung	querschnitt					
				[mm]	[mm]					
[mm]	[mm]	[mm]	[cm ² /m]	[kg]	[Stk]	[EUR]				
Schlitzrahmen mit Revisionsöffnung, Double										
	Edelstahl	500	123	2 x 8	160	5,3	10	445940	353,00	ML
Schlitzrahmen Triple										
	Edelstahl	1000	123	3 x 8	240	6,0	40	445941	306,00	ML
	Edelstahl	500	123	3 x 8	240	3,2	10	445942	222,00	ML
Schlitzrahmen mit Revisionsöffnung, Triple										
	Edelstahl	500	123	3 x 8	240	5,9	10	445943	383,00	ML
Schlitzrahmen Strip										
	Edelstahl	1000	123	10	100	5,7	40	445944	306,00	ML
	Edelstahl	500	123	10	100	2,9	10	445945	222,00	ML
Schlitzrahmen mit Revisionsöffnung, Strip										
	Edelstahl	500	123	10	100	6,8	10	445946	383,00	ML

Multiline NX V 100 (NW 100 mm)

Roste

Klasse D 400

- Roste gemäß DIN EN 1433/DIN 19580
- Mit schraubloser Arretierung Drainlock

	Werkstoff	Abmessungen		Maß der Einlauföffnung	Einlaufquerschnitt	Gewicht	VPE	Artikel-Nr.	Preis/Stk.	RG
		Länge	Breite							
		[mm]	[mm]	[mm]	[cm ² /m]	[kg]	[Stk]	[EUR]		

Stegrost



Guss-eisen EN-GJS	500	123	12	371	3,8	50	23408	54,00	ML
-------------------	-----	-----	----	-----	-----	----	-------	-------	----

Voronoi-Rost

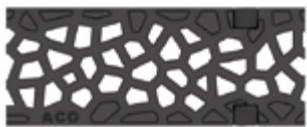

NEU

Guss-eisen EN-GJS	500	123	–	314	4,4	50	3003559	68,50	ML
-------------------	-----	-----	---	-----	-----	----	---------	-------	----

Maschenrost Q+



Stahl verzinkt	1000	123	30 x 10	690	5,6	50	132885	113,50	ML
	500	123	30 x 10	690	2,8	25	132886	72,50	ML
Edelstahl	1000	123	30 x 10	690	5,0	50	132887	459,00	ML
	500	123	30 x 10	690	2,5	25	132888	240,00	ML

Freestyle und Design, Klasse D 400











- Roste gemäß CE DIN EN1433
- Mit schraubloser Arretierung Drainlock
- Ausführung KTL-beschichtet auf Anfrage
- Passend für Multiline Seal in, NX und PowerDrain Seal in

	Werkstoff	Abmessungen		Maß der Einlauföffnung	Einlaufquerschnitt	Gewicht	VPE	Artikel-Nr.	Preis/Stk.	RG
		Länge	Breite							
		[mm]	[mm]	[mm]	[cm ² /m]	[kg]	[Stk]	[EUR]		

Flag



Guss-eisen EN-GJS	500	123	8	302	5	50	132042	95,00	ML
-------------------	-----	-----	---	-----	---	----	--------	-------	----

	Werkstoff	Maß der Ein-		Einlauf- querschnitt	Gewicht	VPE	Artikel-Nr.	Preis/Stk. RG			
		Abmessungen						Länge	Breite	[EUR]	ML
		[mm]	[mm]								
Leaf											
 	Guss- eisen EN-GJS	500	123	10	346	5	50	132043	95,00	ML	
Nature											
 	Guss- eisen EN-GJS	500	123	–	166	5,1	50	132060	95,00	ML	
Ray											
 	Guss- eisen	500	123	38 x 12,5	496	5,1	50	132088	95,00	ML	
Square											
 	Guss- eisen EN-GJS	500	123	16	356	4,7	50	132082	95,00	ML	
Wave 180											
 	Guss- eisen EN-GJS	500	123	10	–	5,0	50	132162	95,00	ML	

Multiline NX V 100 (NW 100 mm)

Roste

Werkstoff	Abmessungen		Maß der Einlauföffnung	Einlaufquerschnitt	Gewicht [kg]	VPE [Stk]	Artikel-Nr.	Preis/Stk. [EUR]	RG
	Länge	Breite	[mm]	[cm ² /m]					
	[mm]	[mm]	[mm]	[mm]					

Stegrost für Lichtpunkt, mit Öffnung



Guss-eisen
EN-GJS,
KTL-be-schichtet

500	123	12	350	4,1	50	49505	76,00	ML
-----	-----	----	-----	-----	----	-------	-------	----

Stegrost für Lichtpunkt, ohne Öffnung

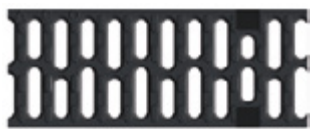

Guss-eisen
EN-GJS,
KTL-be-schichtet

500	123	12	371	4,1	50	49506	66,00	ML
-----	-----	----	-----	-----	----	-------	-------	----

Schlitzrahmen, Klasse D 400

- Neue Schlitzrahmengeneration ohne Schweißnähte
- Einliegend für optimales Abtropfen
- Mit seitlichem Schlitz
- Mit Führungslasche
- Schlitzrahmen in Anlehnung an DIN EN 1433/DIN 19580
- Mit verstärkter Oberkante
- Schlitzhöhe 150 mm
- Lieferung inkl. Abdeckstreifen als Bauzeitschutz



Werkstoff	Abmessungen			Maß der Einlauföffnung	Gewicht [kg]	VPE [Stk]	Artikel-Nr.	Preis/Stk. [EUR]	RG
	Länge	Breite	Höhe	[mm]					
	[mm]	[mm]	[mm]	[mm]					

Schlitzrahmen



Stahl verzinkt	1000	123	150	10	8,58	40	446021	213,00	ML	
	500	123	150	10	4,41	10	446022	128,50	ML	
	Edel-stahl	1000	123	150	10	8,58	40	446024	328,00	ML
		500	123	150	10	4,41	10	446025	225,00	ML



Schlitzrahmen mit Revisionsöffnung



Stahl verzinkt	500	123	150	10	8,83	10	446023	402,00	ML
	Edel-stahl	500	123	150	10	8,83	10	446026	482,00

Klasse E 600

- Roste gemäß DIN EN 1433 / DIN 19580
- Mit schraubloser Arretierung Drainlock

	Werkstoff	Abmessungen		Maß der Ein-	Einlauf-	Gewicht	VPE	Artikel-Nr.	Preis/Stk. RG		
		Länge	Breite	lauföffnung	querschnitt				[EUR]	ML	
				[mm]	[mm]						[mm]
Stegrost											
	Guss-eisen EN-GJS	500	123	12	371	5,0	50	132865	60,50	ML	
Längsstabgussrost											
	Guss-eisen EN-GJS	500	123	28 x 12	433	4,5	50	132866	62,50	ML	
Abdeckplatte, geschlossen											
	Guss-eisen EN-GJS	500	123	–	–	5,3	50	132867	66,50	ML	



3

Multiline light

Das Rinnensystem
bis Klasse C 250

COLLECT:
Sammeln und Aufnehmen



NEU Multiline light – Entwässerungsrinnen aus Polymerbeton

Multiline light V 100 (NW 100 mm)	Ausführung: Kantenschutz verzinkt	Rinnenkörper ohne Sohlgefälle, 1000 mm	126
		Rinnenkörper ohne Sohlgefälle, 500 mm	127
		Rinnenkörper mit Sohlgefälle, 1000 mm	127
		Einlaufkästen, 500 mm	128
	Zubehör	128	
Roste	Klasse A 15 – C 250	129	
Multiline light V 150 (NW 150 mm)	Ausführung: Kantenschutz verzinkt	Rinnenkörper ohne Sohlgefälle, 1000 mm	132
		Rinnenkörper ohne Sohlgefälle, 500 mm	133
		Einlaufkästen, 500 mm	133
		Roste	Klasse A 15 – C 250
	Zubehör	135	



Leistungserklärungen gemäß BauPVO
unter: **dop.aco.com**

NEU Ausführung: Kantenschutz verzinkt

3

ACO Produktvorteile

- Mit ACO DRAIN® Sicherheitsfalz (SF)
- Verbesserte Selbstreinigung durch V-Querschnitt und durchgängig glatte Rinnensohle
- Rinnenkörper aus beständigem ACO Polymerbeton
- Gewohnt einfacher Einbau
- Mit schraubloser Rostarretierung Drainlock

- Rinnensystem gemäß DIN EN 1433/DIN 19580
- Nennweite 100 mm
- Klassen A 15 – C 250
- Kantenschutz Stahl verzinkt

Rinnenkörper ohne Sohlgefälle, 1000 mm

- Wahlweise mit oder ohne senkrechtem, wasserdichtem Rohranschluss
- Ausführung mit senkrechtem, wasserdichtem Rohranschluss mit Lippenlabyrinthdichtung (LLD) aus NBR
- Kombinationsmöglichkeiten für den Rinnenkörper
 - Beispiel: Typ 0.0 – 0.0.2 – 0.1
- *) Rinnenkörper mit LLD-Rohranschluss haben eine 10 mm größere Bodenstärke als die anschließbaren Rinnenkörper
 - Beispiel: Typ 5.0.2 passt zu Typ 5 – 5.0 – 5.1



	Abmessungen			Typ	VPE	Gewicht	Artikel-Nr.	Preis/Stk.	RG
	Länge	Breite	Höhe						
	[mm]	[mm]	[mm]						
	1000	135	150	0.0	24	14,3	3010111	73,00	ML
			175	5.0	24	15,9	3010113	73,00	ML
			200	10.0	24	21,0	3015203	73,00	ML

Mit LLD-Rohranschluss DN/OD 110

	1000	135	160 ^{*)}	0.0.2	12	16,9	3010116	85,00	ML
			185 ^{*)}	5.0.2	12	19,5	3010118	85,00	ML
			210 ^{*)}	10.0.2	12	23,6	3015205	85,00	ML

Rinnenkörper ohne Sohlgefälle, 500 mm

- Mit ausschlagbarer Vorformung im Boden DN/OD 110
- Mit seitlichen Vorformungen für Eck-, T- und Kreuzverbindungen
- Kombinationsmöglichkeiten für den Rinnenkörper
 - Beispiel: Typ 5 – 5.0 – 5.0.2 – 5.1



Abmessungen			Typ	VPE	Gewicht	Artikel-Nr.	Preis/Stk.	RG
Länge	Breite	Höhe						
[mm]	[mm]	[mm]		[Stk]	[kg]		[EUR]	

Mit ausschlagbarer Vorformung DN/OD 110

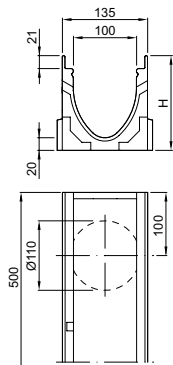

			150	0.1	12	8,6	3010115	55,50	ML
500	135	175	5.1	12	9,7	3010117	55,50	ML	
		200	10.1	12	11,7	3015204	55,50	ML	

Rinnenkörper mit Sohlgefälle, 1000 mm

- Zur Verlegung mit integriertem Sohlgefälle 0,5 %
- Typ 1-10 für bis zu 10 m Stranglänge
- Alle Gefälletypen direkt an den Einlaufkästen anschließbar
- Kombinationsmöglichkeiten für den Rinnenkörper:
 - Beispiel: Typ 5 – 5.0 – 5.0.2 – 5.1



Abmessungen			Typ	VPE	Gewicht	Artikel-Nr.	Preis/Stk.	RG
Länge	Breite	Höhe Anfang/Ende						
[mm]	[mm]	[mm]		[Stk]	[kg]		[EUR]	
		150/155	1	12	14,3	3010119	73,00	ML
		155/160	2	12	15,0	3010130	73,00	ML
		160/165	3	12	15,3	3010131	73,00	ML
		165/170	4	12	15,5	3010132	73,00	ML
1000	135	170/175	5	12	15,9	3010133	73,00	ML
		175/180	6	12	19,1	3015098	73,00	ML
		180/185	7	12	19,4	3015099	73,00	ML
		185/190	8	12	19,9	3015200	73,00	ML
		190/195	9	12	20,4	3015201	73,00	ML
		195/200	10	12	20,8	3015202	73,00	ML

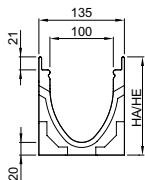

Multiline light V 100 (NW 100 mm)

Rinnenkörper, Einlaufkästen und Zubehör

Einlaufkästen, 500 mm

- Mit Lippenlabyrinthdichtung (LLD) aus NBR für horizontalen, flüssigkeitsdichten Rohranschluss DN/OD 110
- Mit ausschneidbarer Anschlusschablone für alle Bauhöhen
- Mit Schlammeimer aus Kunststoff PP







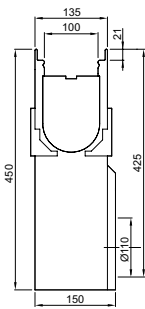

	Abmessungen			VPE	Gewicht	Artikel-Nr.	Preis/Stk.	RG
	Länge	Breite	Höhe					
	[mm]	[mm]	[mm]	[Stk]	[kg]		[EUR]	

Kurzform, mit LLD-Rohranschluss DN/OD 110



	500	135	450	10	26,0	3010134	166,00	ML
--	-----	-----	-----	----	------	---------	--------	----

Zubehör

	Beschreibung	Passend für	Gewicht	VPE	Artikel-Nr.	Preis/Stk.	RG
	Kombistirnwand <ul style="list-style-type: none"> ■ Für Rinnenanfang und -ende ■ Aus Polymerbeton ■ Mit Kantenschutz Stahl verzinkt ■ Baulänge 20 mm 	■ V 100 S 0. - 10.	1,6	15	2002201	22,90	ML
	Stirnwand für Rinnenende (LLD) <ul style="list-style-type: none"> ■ Aus Polymerbeton ■ Mit integrierter Lippenlabyrinthdichtung (LLD) DN/OD 110 für horizontalen, flüssigkeitsdichten Rohranschluss ■ Mit Kantenschutz Stahl verzinkt ■ Baulänge 30 mm 	■ V 100 S 0.	1,4	12	2002202	34,25	ML
		■ V 100 S 5.	1,5	12	2002203	34,25	ML
		■ V 100 S 10.	1,6	12	2002204	34,25	ML
	Adapter für Fließrichtungswechsel <ul style="list-style-type: none"> ■ Aus Polymerbeton ■ Mit Kantenschutz Stahl verzinkt ■ Baulänge: 30 mm 	■ V 100 S 0.	0,7	6	2002209	54,00	ML
		■ V 100 S 5.	0,8	6	2002210	54,00	ML
		■ V 100 S 10.	0,9	6	2002211	54,00	ML
	Laubfang <ul style="list-style-type: none"> ■ DN/OD 110 	■ Rinnenkörper mit Abgang DN/OD 110	0,5	10	2000481	24,20	SZ
	Rohrstutzen, PVC <ul style="list-style-type: none"> ■ DN/OD 110 ■ Länge: 100 mm 	■ Multiline light 100 Einlaufkasten	0,2	50	2000008	5,20	SZ
	Rosthaken <ul style="list-style-type: none"> ■ Zum Ausheben der Abdeckroste ■ Stahl verzinkt 	■ Abdeckroste	0,3	10	3000679	27,75	SZ
	Rosthaken, klein <ul style="list-style-type: none"> ■ Zum Ausheben der Abdeckroste ■ Stahl, schwarz lackiert 	<ul style="list-style-type: none"> ■ Maschenrost Q⁺ ■ Compositrost ■ Längsprofil- /stegrost 	0,25	10	2000238	28,25	SZ

Roste

Klasse A 15

- Roste gemäß DIN EN 1433/DIN 19580
- Mit schraubloser Arretierung Drainlock

	Werkstoff	Abmessungen		Maß der Einlauföffnung	Einlaufquerschnitt	Gewicht	VPE	Artikel-Nr.	Preis/Stk.	RG
		Länge	Breite							
		[mm]	[mm]							

Stegrost

	Stahl verzinkt	1000	123	10	312	1,9	50	12610	27,00	ML
		500	123	10	312	0,9	25	12611	22,60	ML

Lochrost

	Stahl verzinkt	1000	123	6	178	2,9	50	12666	81,00	ML
		500	123	6	178	1,4	25	12667	48,25	ML

Klasse B 125

- Roste gemäß DIN EN 1433/DIN 19580
- Mit schraubloser Arretierung Drainlock

	Werkstoff	Abmessungen		Maß der Einlauföffnung	Einlaufquerschnitt	Gewicht	VPE	Artikel-Nr.	Preis/Stk.	RG
		Länge	Breite							
		[mm]	[mm]							

Abdeckplatte

	Kunststoff	500	123	–	–	0,8	204	132729	31,50	ML
---	------------	-----	-----	---	---	-----	-----	--------	-------	----

Maschenrost Q+

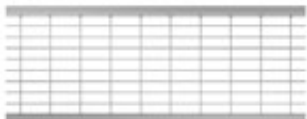
	Stahl verzinkt	1000	123	30 x 10	845	3,2	50	132560	60,00	ML
		500	123	30 x 10	845	1,6	25	132561	34,00	ML

Längsprofilrost

	Stahl verzinkt	1000	123	8	430	3,9	50	132555	86,50	ML
		500	123	8	430	1,9	25	132550	52,50	ML

Stegrost

	Guss-eisen EN-GJS	500	123	12	371	2,3	50	12676	38,25	ML
---	-------------------	-----	-----	----	-----	-----	----	-------	-------	----

Multiline light V 100 (NW 100 mm)

Roste

	Werkstoff	Abmessungen		Maß der Einlauföffnung	Einlaufquerschnitt	Gewicht [kg]	VPE [Stk]	Artikel-Nr.	Preis/Stk. [EUR]	RG
		Länge [mm]	Breite [mm]	[mm]	[cm ² /m]					

Voronoi-Rost



Guss-eisen EN-GJS	500	123	–	314	3,25	50	3003555	54,50	ML
Guss-eisen, KTL-be-schichtet	500	123	–	314	3,25	50	3003556	62,00	ML

Compositrost Microgrip (schwarz)

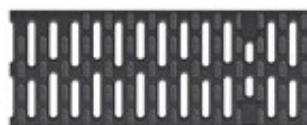

Kunststoff	500	123	8	284	0,9	50	132710	28,50	ML
------------	-----	-----	---	-----	-----	----	--------	-------	----

Klasse C 250

- Roste gemäß DIN EN 1433/DIN 19580
- Mit schraubloser Arretierung Drainlock

	Werkstoff	Abmessungen		Maß der Einlauföffnung	Einlaufquerschnitt	Gewicht [kg]	VPE [Stk]	Artikel-Nr.	Preis/Stk. [EUR]	RG
		Länge [mm]	Breite [mm]	[mm]	[cm ² /m]					

Stegrost



Guss-eisen EN-GJS	500	123	12	371	3,2	50	12670	41,75	ML
-------------------	-----	-----	----	-----	-----	----	-------	-------	----

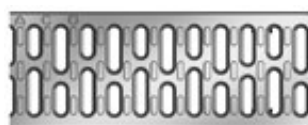

Stahl verzinkt	1000	123	10	312	4,3	50	12614	74,00	ML
	500	123	10	312	2,2	25	12615	49,00	ML

Längsstabgussrost in Maschenoptik

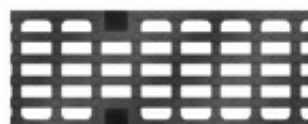

Guss-eisen EN-GJS	500	123	31 x 12	433	3,5	50	12673	41,75	ML
-------------------	-----	-----	---------	-----	-----	----	-------	-------	----

Stegrost Heelguard



Guss-eisen EN-GJS	500	123	5	191	3,8	50	12675	49,75	ML
-------------------	-----	-----	---	-----	-----	----	-------	-------	----

	Werkstoff	Abmessungen		Maß der Einlauföffnung [mm]	Einlaufquerschnitt [cm ² /m]	Gewicht [kg]	VPE [Stk]	Artikel-Nr.	Preis/Stk. RG	
		Länge [mm]	Breite [mm]						[EUR]	

Compositrost Microgrip (schwarz)

Kunststoff	500	123	8	284	1,0	50	132720	39,00	ML
------------	-----	-----	---	-----	-----	----	--------	-------	----

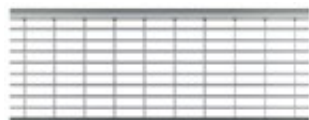
Maschenrost Q+

Stahl verzinkt	1000	123	30 x 10	800	4,8	50	132880	86,50	ML
	500	123	30 x 10	800	2,4	25	132881	54,50	ML

Schlitzrahmen, Klasse C 250

- Neue Schlitzrahmengeneration ohne Schweißnähte
- Einliegend für optimales Abtropfen
- Mit seitlichem Schlitz 10 mm
- Mit Führungslasche
- Schlitzrahmen in Anlehnung an DIN EN 1433/DIN 19580
- Mit verstärkter Oberkante
- Schlitzhöhe 105 mm
- Lieferung inkl. Abdeckstreifen als Bauzeitschutz

	Werkstoff	Abmessungen		Maß der Einlauföffnung [mm]	Einlaufquerschnitt [cm ² /m]	Gewicht [kg]	VPE [Stk]	Artikel-Nr.	Preis/Stk. RG	
		Länge [mm]	Breite [mm]						[EUR]	

Schlitzrahmen

Stahl verzinkt	1000	123	10	100	4,7	50	445598	113,50	ML
	500	123	10	100	2,4	10	445599	79,00	ML

Schlitzrahmen mit Revisionsöffnung

Stahl verzinkt	500	123	10	100	4,5	10	445603	200,00	ML
----------------	-----	-----	----	-----	-----	----	--------	--------	----

Ausführung: Kantenschutz verzinkt

ACO Produktvorteile

- Mit ACO DRAIN® Sicherheitsfalz (SF)
- Verbesserte Selbstreinigung durch V-Querschnitt und durchgängig glatte Rinnensohle
- Rinnenkörper aus beständigem ACO Polymerbeton
- Gewohnt einfacher Einbau
- Mit schraubloser Rostarretierung Drainlock

- Rinnensystem gemäß DIN EN 1433/DIN 19580
- Nennweite 150 mm
- Klassen A 15 – C 250
- Kantenschutz Stahl verzinkt

Rinnenkörper ohne Sohlgefälle, 1000 mm

- Wahlweise mit oder ohne senkrechtem, wasserdichtem Rohranschluss
- Ausführung mit senkrechtem, wasserdichtem Rohranschluss mit Lippenlabyrinthdichtung (LLD) aus NBR
- Kombinationsmöglichkeiten für den Rinnenkörper (Beispiel):
 - Typ 0.0 – 0.0.2 – 0.1
- *) Rinnenkörper mit LLD-Rohranschluss haben eine 10 mm größere Bodenstärke als die anschließbaren Rinnenkörper
 - Beispiel: Typ 5.0.2 passt zu Typ 5 – 5.0 – 5.1



Abmessungen			Typ	VPE	Gewicht	Artikel-Nr.	Preis/Stk.	RG	
Länge	Breite	Höhe							
[mm]	[mm]	[mm]	[Stk]	[kg]	[EUR]				
	1000	185	210	0.0	16	28,6	3015206	93,50	ML
			235	5.0	16	31,3	3015209	93,50	ML
			260	10.0	16	33,8	3015222	93,50	ML

Mit LLD-Rohranschluss DN/OD 160

	1000	185	220 ^{*)}	0.0.2	8	31,5	3015208	111,00	ML
			245 ^{*)}	5.0.2	8	34,1	3015211	111,00	ML
			270 ^{*)}	10.0.2	8	37,0	3015224	111,00	ML

Rinnenkörper ohne Sohlgefälle, 500 mm

- Mit ausschlagbarer Vorformung im Boden DN/OD 160
- Mit seitlichen Vorformungen für Eck-, T- und Kreuzverbindungen
- Kombinationsmöglichkeiten für den Rinnenkörper
 - Beispiel: Typ 5 – 5.0 – 5.0.2 – 5.1



Abmessungen			Typ	VPE	Gewicht	Artikel-Nr.	Preis/Stk.	RG
Länge	Breite	Höhe						
[mm]	[mm]	[mm]	[Stk]	[kg]	[EUR]			

Mit ausschlagbarer Vorformung DN/OD 160

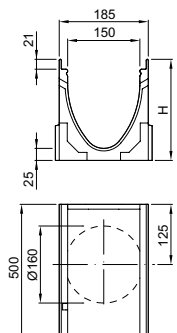

			210	0.1	8	15,0	3015207	60,00	ML
500	185	235	5.1	8	16,2	3015210	60,00	ML	
			260	10.1	8	17,3	3015223	60,00	ML

Einlaufkästen, 500 mm

- Mit Lippenlabyrinthdichtung (LLD) aus NBR für horizontalen, flüssigkeitsdichten Rohranschluss DN/OD 160
- Mit ausschneidbarer Anschlusschablone für alle Bauhöhen
- Mit Schlammeimer aus Kunststoff PP



Abmessungen			VPE	Gewicht	Artikel-Nr.	Preis/Stk.	RG
Länge	Breite	Höhe					
[mm]	[mm]	[mm]	[Stk]	[kg]	[EUR]		

Kurzform, mit LLD-Rohranschluss DN/OD 160

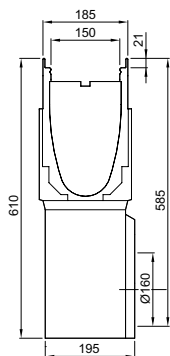

500	185	610	8	35,7	3015225	262,00	ML
-----	-----	-----	---	------	---------	--------	----

Roste

Klasse B 125

- Roste gemäß DIN EN 1433/DIN 19580
- Mit schraubloser Arretierung Drainlock

	Werkstoff	Abmessungen		Maß der Einlauföffnung	Einlaufquerschnitt	Gewicht	VPE	Artikel-Nr.	Preis/Stk.	RG
		Länge	Breite							
		[mm]	[mm]	[mm]	[cm ² /m]	[kg]	[Stk]	[EUR]		

Maschenrost Q+



Stahl verzinkt	1000	173	30 x 10	1182	5,4	50	133601	156,00	ML
	500	173	30 x 10	1182	2,7	24	133602	106,50	ML

Längsprofilrost



Stahl verzinkt	1000	173	9	687	5,1	50	133625	205,00	ML
	500	173	9	687	2,5	24	133626	139,50	ML

Compositrost Microgrip (schwarz)¹⁾

NEU



Kunststoff	500	173	10	203	1,6	50	3002677	66,00	ML
------------	-----	-----	----	-----	-----	----	---------	-------	----

Klasse C 250

- Roste gemäß DIN EN 1433/DIN 19580
- Mit schraubloser Arretierung Drainlock

	Werkstoff	Abmessungen		Maß der Einlauföffnung	Einlaufquerschnitt	Gewicht	VPE	Artikel-Nr.	Preis/Stk.	RG
		Länge	Breite							
		[mm]	[mm]	[mm]	[cm ² /m]	[kg]	[Stk]	[EUR]		

Stegrost



Guss-eisen EN-GJS	500	173	12	578	5,3	50	13070	74,50	ML
-------------------	-----	-----	----	-----	-----	----	-------	-------	----

Längsstabgussrost in Maschenoptik



Guss-eisen EN-GJS	500	173	29 x 12	595	5,3	50	13073	74,50	ML
-------------------	-----	-----	---------	-----	-----	----	-------	-------	----

Maschenrost Q+



Stahl verzinkt	1000	173	30 x 10	1200	5,8	50	133605	266,00	ML
	500	173	30 x 10	1200	2,9	25	133606	186,00	ML

Compositrost Microgrip (schwarz)¹⁾

NEU



Kunststoff	500	173	10	203	1,6	50	3002676	74,00	ML
------------	-----	-----	----	-----	-----	----	---------	-------	----

¹⁾ Verfügbar ab 05/2024.

Schlitzrahmen, Klasse C 250

- Neue Schlitzrahmengeneration ohne Schweißnähte
- Einliegend für optimales Abtropfen
- Mit seitlichem Schlitz 10,0 mm und Führungslasche
- Schlitzrahmen in Anlehnung an DIN EN 1433/DIN 19580
- Mit verstärkter Oberkante in der Schlitzhöhe 105 mm
- **Lieferung inkl. Abdeckstreifen als Bauzeitschutz**



	Werkstoff	Abmessungen			Maß der Einlauföffnung	Einlaufquerschnitt	Gewicht	VPE	Artikel-Nr.	Preis/Stk.	RG
		Länge	Breite	Höhe							
		[mm]	[mm]	[mm]							





Schlitzrahmen

	Stahl verzinkt	1000	173	105	10	100	6,56	40	446128	217,00	ML
		500	173	105	10	100	3,48	20	446129	129,00	ML

Schlitzrahmen mit Revisionsöffnung

	Stahl verzinkt	500	173	105	10	100	7,07	20	446130	267,00	ML
--	----------------	-----	-----	-----	----	-----	------	----	--------	--------	----

Zubehör

	Beschreibung	Passend für	Gewicht	VPE	Artikel-Nr.	Preis/Stk.	RG
	Kombistirnwand ■ Für Rinnenanfang und -ende ■ Mit Kantenschutz Stahl verzinkt ■ Baulänge 20 mm	■ V 150 S 0. - 10.	2,9	20	2002489	41,25	ML
	Stirnwand für Rinnenende (LLD) ■ Mit integrierter Lippenlabyrinthdichtung (LLD) DN/OD 160 für horizontalen, flüssigkeitsdichten Rohranschluss ■ Mit Kantenschutz Stahl verzinkt ■ Baulänge 40 mm	■ V 150 S 0.	2,2	6	2002490	69,00	ML
		■ V 150 S 5.	2,7	6	2002491	69,00	ML
		■ V 150 S 10.	2,8	6	2002492	69,00	ML
	Adapter für Fließrichtungswechsel ■ Mit Kantenschutz Stahl verzinkt ■ Baulänge: 40 mm	■ V 150 S 0.	1,4	6	2002497	58,50	ML
		■ V 150 S 5.	1,6	6	2002498	58,50	ML
		■ V 150 S 10.	1,7	6	2002499	58,50	ML
	Rosthaken ■ Zum Ausheben der Abdeckroste ■ Stahl verzinkt	■ Abdeckroste	0,3	10	3000679	27,75	SZ
	Rosthaken, klein ■ Zum Ausheben der Abdeckroste ■ Stahl, schwarz lackiert	■ Maschenrost Q ⁺ ■ Compositrost ■ Längsprofil- /stegrost	0,25	10	2000238	28,25	SZ



4

XtraDrain aus Kunststoff

Linienentwässerung
leicht gemacht

COLLECT:
Sammeln und Aufnehmen



XtraDrain – Entwässerungsrinnen aus Kunststoff

Produktinformation			138
XtraDrain	Rinnenkörper, Ablaufschächte und Zubehör	Ausführung: Kunststoffkante	140
		Zubehör	143
		Ausführung: Stahlkante verzinkt	144
		Zubehör	147
		Roste	148



Leistungserklärungen gemäß BauPVO
unter: **dop.aco.com**

ACO XtraDrain
Online-Informationen



XtraDrain – Linienentwässerung leicht gemacht

Das extrem leichte Entwässerungssystem XtraDrain wurde für Anwendungen bis Klasse C 250 und mit Stahlkante bis Klasse D 400 nach DIN EN 1433 konzipiert. Leichtes Handling verbunden mit höchster Qualität zeichnet die Rinne aus. Technische Details, wie z. B. das bewährte V-Profil oder die Hexagonalstruktur der Seitenwände, erfüllen sämtliche Anforderungen an eine zeitgemäße Entwässerungsrinne. Die Nut- und Federverbindung am Rinnenanfang und -ende ermöglicht einen einfachen und komfortablen Einbau.

Klassen ¹⁾		
■ A 15	■ B 125	■ C 250
■ D 400 (mit Stahlkante)		
gemäß DIN EN 1433		
Nennweiten		
100, 150, 200		
Material		
Kunststoff (PP)		
Anwendungsbereiche		
■ Fassaden- entwässerung	■ Geh-/Radwege	■ Pkw-Parkplätze
■ Öffentliche Wege und Plätze	■ Design und Licht	

Vorteile



niedriges Gewicht
hohe Stabilität

Anwendung als Freiflächenrinne

Komfort auf ganzer Linie – die Entwässerung und Gestaltung von Freiflächen ist mit der ACO XtraDrain noch leichter geworden. Der hochwertige Kunststoff verbindet extrem niedriges Gewicht mit hoher Stabilität. Für einen sicheren Stand der Rinnenkörper sorgt die Hexagonalstruktur der Seitenwand. Praktisch ist die Teilbarkeit der 1-Meter-Elemente: Trennt man die ACO XtraDrain an der vorgezeichneten Schnittführung, ist sie auch als 0,5-m-Element einsetzbar.

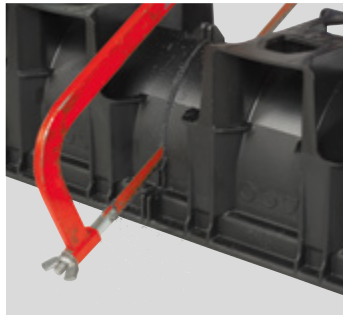

Anwendung zur Entwässerung von Freiflächen

Repräsentative Gebäudehüllen benötigen eine ansprechende Fassadenentwässerung. Der extrem leichte Rinnenkörper der XtraDrain kann auf alle benötigten Passlängen zugeschnitten werden. Auch Ecklösungen lassen sich mit der Fassadenrinne stilvoll umsetzen. Zubehörteile runden das Produktsortiment ab und ermöglichen einen einfachen und fachgerechten Einbau des gesamten Systems.

Anwendung als Schlitzrinne

Zusammen mit einem Schlitzrahmenaufsatz aus Edelstahl oder Stahl verzinkt ermöglicht die Entwässerungsrinne XtraDrain eine unauffällige Linienentwässerung mit Stil. Anspruchsvolle Pflasterflächen behalten ihr eigenes Gestaltungsbild, die Flächen werden diskret und sicher entwässert. Revisionsöffnungen ermöglichen den Zugang zum Rinnenunterteil und gewährleisten die einfache Reinigung und Wartung mit Niederdruck- und Hochdruckspülung. Bei einem fachgerechten Einbau stehen Schlitzrahmen bis zur Klasse D 400 mit seitlichem Schlitz zur Verfügung. Lieferbare lichte Weiten: 10, 15 und 20 cm.



Ausführung: Kunststoffkante

ACO Produktvorteile

- Aus Kunststoff (Polypropylen)
- Mit V-Querschnitt
- Für schraublose Rostarretierung Drainlock

- Rinnensystem gemäß DIN EN 1433 / DIN 19580
- Klassen A 15 – C 250



Rinnenkörper ohne Sohlengefälle, 1000 mm

- Wahlweise in den Nennweiten 100, 150 oder 200 mm
- Mit seitlicher Vorformung für Eck-, T- und Kreuzverbindungen

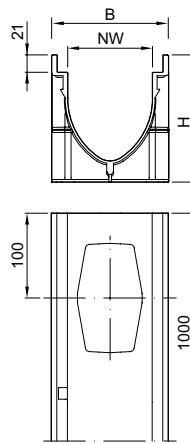

Abmessungen			Gewicht	VPE	Artikel-Nr.	Preis/Stk.	RG
Länge	Breite	Höhe					
[mm]	[mm]	[mm]	[kg]	[Stk]		[EUR]	
Nennweite: 100							
1000	138	150	1,9	60	11000	43,25	XD
Nennweite: 150							
1000	188	210	2,5	28	11011	58,00	XD
Nennweite: 200							
1000	238	265	3,4	15	11018	74,50	XD

Ablaufschacht inkl. Adapter

- Mit Schmutzfangeimer für Anschluss unterhalb der ausgeschlagenen Rinnenvorformung



4

		Passend für	Abmessungen	Rohranschluss	Gewicht	VPE	Artikel-Nr.	Preis/Stk.	RG
		Höhe							
		[mm]	[mm]	[kg]	[Stk]			[EUR]	
	Nennweite: 100	512	110/160	2,0	1	11385	251,30	XD	
	Nennweite: 150	512	110/160	3,7	18	11386	288,00	XD	
	Nennweite: 200	512	160/200	4,9	12	11387	355,00	XD	

Einlaufkästen, 500 mm

- Aus Polymerbeton
- Mit Kunststoffkante
- Mit Lippenlabyrinthdichtung (LLD) aus NBR für horizontalen, flüssigkeitsdichten Rohranschluss
- Mit Schlammeimer Kunststoff
- Für Rinnenkörper NW 100, Höhe 150



Abmessungen			Rohranschluss	Gewicht	VPE	Artikel-Nr.	Preis/Stk.	RG
Länge	Breite	Höhe	DN/OD					
[mm]	[mm]	[mm]	[mm]	[kg]	[Stk]		[EUR]	
500	138	450	110	25,5	10	132534	183,00	XD
			160	25,0	10	132535	183,00	XD

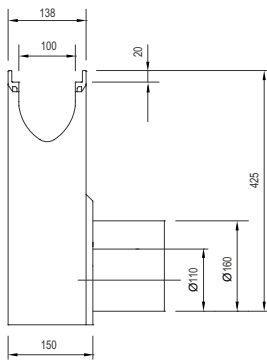

Flachrinnen ohne Sohlgefälle, 1000 mm

- Nennweite 100 mm







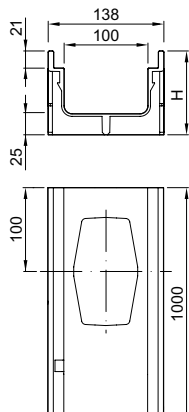

Abmessungen			Gewicht	VPE	Artikel-Nr.	Preis/Stk.	RG
Länge	Breite	Höhe					
[mm]	[mm]	[mm]	[kg]	[Stk]		[EUR]	

Nennweite: 100

1000	138	75	1,0	70	11004	43,25	XD
		100	1,2	50	11005	43,25	XD



Zubehör

	Beschreibung	Passend für	Gewicht [kg]	VPE [Stk]	Artikel-Nr.	Preis/Stk. RG		
							[EUR]	
	Kombistirnwand ■ Für Rinnenanfang und -ende ■ Aus Polypropylen ■ Ohne Stutzen	■ XtraDrain mit Kunststoffkante und Stahlkante verzinkt						
		□ Nennweite 100	0,1	10	11086	11,10	XD	
		□ Nennweite 150			10	11093	23,80	XD
		□ Nennweite 200			10	11098	32,50	XD
	Stirnwand ■ Aus Polypropylen ■ Mit Stutzen	■ XtraDrain mit Kunststoffkante und Stahlkante verzinkt						
		□ Nennweite 100, DN/OD 110	0,1	10	11087	11,10	XD	
		□ Nennweite 150, DN/OD 160	0,2	36	11094	28,50	XD	
	Ablaufadapter ■ Aus Polypropylen ■ Für senkrechten Rohranschluss	■ XtraDrain mit Kunststoffkante und Stahlkante verzinkt						
		□ Nennweite 100, DN/OD 110	0,1	5	11285	22,10	XD	
		□ Nennweite 100, DN/OD 160	0,1	5	11286	25,50	XD	
		□ Nennweite 150, DN/OD 160	0,3	1	11288	48,50	XD	
	Kombistirnwand (Flachrinne) ■ Für Rinnenanfang und -ende ■ Aus Polypropylen	■ XtraDrain Flachrinnen	0,1	10	11085	9,85	XD	
	Geruchsverschluss ■ Aus Polypropylen ■ Mit Verschlussstopfen aus Gummi	■ XtraDrain Ablaufschacht						
		□ DN/OD 110	1,2	1	11191	137,70	XD	
	Geruchsverschluss ■ PP ■ DN/OD 110 ■ Einteilig	■ Einlaufkästen mit Abgang DN/OD 110	0,2	5	01509	30,50	SZ	

Zubehör für Roste

	Rosthaken ■ Zum Ausheben der Abdeckroste ■ Stahl verzinkt	■ Abdeckroste	0,3	10	3000679	28,25	SZ
	Rosthaken, klein ■ Zum Ausheben der Abdeckroste ■ Stahl, schwarz lackiert	■ Maschenrost Q ⁺					
		■ Compositrost	0,25	10	01367	28,25	SZ
		■ Längsprofilrost					
		■ Längsstegrost					

Ausführung: Stahlkante verzinkt

ACO Produktvorteile

- Aus Kunststoff (Polypropylen)
- Mit V-Querschnitt
- Für schraublose Rostarretierung Drainlock

- Rinnensystem gemäß DIN EN 1433 / DIN 19580
- Klassen A 15 – D 400



Rinnenkörper ohne Sohlengefälle, 1000 mm

- Wahlweise in den Nennweiten 100, 150 oder 200 mm
- Mit seitlicher Vorformung für Eck-, T- und Kreuzverbindungen

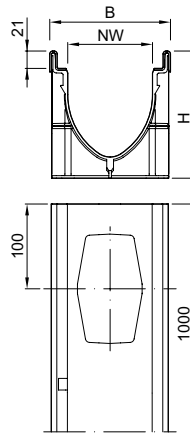

Abmessungen			Gewicht	VPE	Artikel-Nr.	Preis/Stk.	RG
Länge	Breite	Höhe					
[mm]	[mm]	[mm]	[kg]	[Stk]		[EUR]	
Nennweite: 100							
1000	142	150	3,5	60	11100	85,50	XD
Nennweite: 150							
1000	192	210	4,0	28	11111	108,00	XD
Nennweite: 200							
1000	242	265	4,9	15	11118	136,00	XD

Ablaufschacht inkl. Adapter

- Mit Schmutzfangeimer für Anschluss unterhalb der ausgeschlagenen Rinnenvorformung



4

		Passend für	Abmessungen	Rohranschluss	Gewicht	VPE	Artikel-Nr.	Preis/Stk.	RG
		Höhe							
		[mm]	[mm]	[kg]	[Stk]			[EUR]	
	Nennweite: 100	512	110/160	2,0	1	11385	251,30	XD	
	Nennweite: 150	512	110/160	3,7	18	11386	288,00	XD	
	Nennweite: 200	512	160/200	4,9	12	11387	355,00	XD	

Einlaufkästen, 500 mm

- Aus Polymerbeton
- Mit Stahlkante
- Mit Lippenlabyrinthdichtung (LLD) aus NBR für horizontalen, flüssigkeitsdichten Rohranschluss
- Mit Schlammeimer Kunststoff
- Für Rinnenkörper NW 100, Höhe 150



Abmessungen			Rohranschluss	Gewicht	VPE	Artikel-Nr.	Preis/Stk.	RG
Länge	Breite	Höhe	DN/OD					
[mm]	[mm]	[mm]	[mm]	[kg]	[Stk]		[EUR]	
500	138	450	110	25,5	10	132564	194,00	XD
			160	25,0	10	132565	194,00	XD

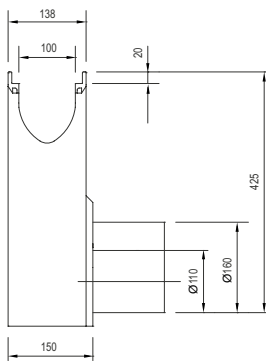

Flachrinnen ohne Sohlgefälle, 1000 mm

- Nennweite 100 mm







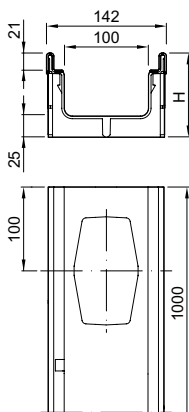

Abmessungen			Gewicht	VPE	Artikel-Nr.	Preis/Stk.	RG
Länge	Breite	Höhe					
[mm]	[mm]	[mm]	[kg]	[Stk]		[EUR]	
1000	142	75	2,6	80	11104	85,50	XD
		100	2,9	50	11105	85,50	XD



Nennweite: 100



Zubehör

	Beschreibung	Passend für	Gewicht [kg]	VPE [Stk]	Artikel-Nr.	Preis/ Stk. RG	
						[EUR]	
	Kombistirnwand ■ Für Rinnenanfang und -ende ■ Aus Polypropylen ■ Ohne Stutzen	■ XtraDrain mit Kunststoffkante und Stahlkante verzinkt					
		□ Nennweite 100	0,1	10	11086	11,10	XD
		□ Nennweite 150		10	11093	23,80	XD
		□ Nennweite 200		10	11098	32,50	XD
	Stirnwand ■ Aus Polypropylen ■ Mit Stutzen	■ XtraDrain mit Kunststoffkante und Stahlkante verzinkt					
		□ Nennweite 100, DN/OD 110	0,1	10	11087	11,10	XD
		□ Nennweite 150, DN/OD 160	0,2	36	11094	28,50	XD
	Ablaufadapter ■ Aus Polypropylen ■ Für senkrechten Rohranschluss	■ XtraDrain mit Kunststoffkante und Stahlkante verzinkt					
		□ Nennweite 100, DN/OD 110	0,1	5	11285	22,10	XD
		□ Nennweite 100, DN/OD 160	0,1	5	11286	25,50	XD
		□ Nennweite 150, DN/OD 160	0,3	1	11288	48,50	XD
	Kombistirnwand (Flachrinne) ■ Für Rinnenanfang und -ende ■ Aus Polypropylen	■ XtraDrain Flachrinnen	0,1	10	11085	9,85	XD
	Geruchsverschluss ■ Aus Polypropylen ■ Mit Verschlussstopfen aus Gummi	■ XtraDrain Ablaufschacht					
		□ DN/OD 110	1,2	1	11191	137,70	XD
	Geruchsverschluss ■ PP ■ DN/OD 110 ■ Einteilig	□ DN/OD 160 und 200		1	11192	160,80	XD
		■ Einlaufkästen mit Abgang DN/OD 110	0,2	5	01509	30,50	SZ

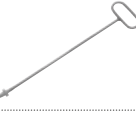
Zubehör für Roste



	Rosthaken ■ Zum Ausheben der Abdeckroste ■ Stahl verzinkt	■ Abdeckroste	0,3	10	3000679	28,25	SZ
	Rosthaken, klein ■ Zum Ausheben der Abdeckroste ■ Stahl, schwarz lackiert	■ Maschenrost Q ⁺					
		■ Compositrost	0,25	10	01367	28,25	SZ
		■ Längsprofilrost					
		■ Längsstegrost					

4

Roste

Nennweite 100 – Klasse A 15

- Roste gemäß DIN EN 1433/DIN 19580
- Mit schraubloser Arretierung Drainlock

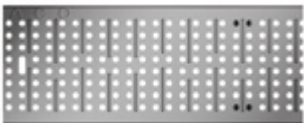
	Werkstoff	Abmessungen		Maß der Einlauföffnung [mm]	Einlaufquerschnitt [cm ² /m]	Gewicht [kg]	VPE [Stk]	Artikel-Nr.	Preis/Stk.	RG [EUR]
		Länge	Breite							
		[mm]	[mm]							
Stegrost										
	Stahl	1000	123	10	312	1,9	50	12610	27,00	ML
	verzinkt	500	123	10	312	0,9	25	12611	22,60	ML
	Edelstahl	1000	123	10	312	2,0	50	12640	123,00	ML
		500	123	10	312	1,1	25	12641	79,50	ML
Längsstabrost										
	Stahl	1000	123	11	920	3,2	50	12602	224,00	ML
	verzinkt	500	123	11	920	1,8	25	12603	139,00	ML
	Edelstahl	1000	123	11	920	3,2	50	12604	377,00	ML
		500	123	11	920	1,5	25	12605	255,00	ML
Lochrost										
	Stahl	1000	123	6	178	2,9	50	12666	81,00	ML
	verzinkt	500	123	6	178	1,4	25	12667	48,25	ML
	Edelstahl	1000	123	6	178	2,9	50	12664	136,00	ML
		500	123	6	178	1,4	25	12665	88,00	ML







Das komplette Rostprogramm im Rostkonfigurator

Der Konfigurator ermöglicht es, Abdeckungen nach optischen Kriterien in unterschiedlichen Szenarien auszuwählen. Technische Informationen lassen sich herunterladen oder in der Objektakte speichern.



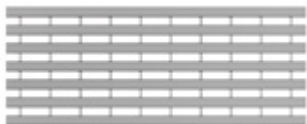

www.draindesign.de

Nennweite 100 – Klasse B 125

- Roste gemäß DIN EN 1433 / DIN 19580
- Mit schraubloser Arretierung Drainlock

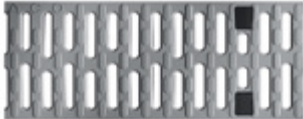







	Werkstoff	Abmessungen		Maß der Einlauföffnung	Einlaufquerschnitt	Gewicht	VPE	Artikel-Nr.	Preis/Stk.	RG
		Länge	Breite							
		[mm]	[mm]	[mm]	[cm ² /m]	[kg]	[Stk]	[EUR]		
Maschenrost Q+										
	Stahl verzinkt	1000	123	30 x 10	845	3,2	50	132560	60,00	ML
		500	123	30 x 10	845	1,6	25	132561	34,00	ML
	Edelstahl	1000	123	30 x 10	845	3,2	50	132559	298,00	ML
		500	123	30 x 10	845	1,6	25	132542	162,00	ML
Längsprofilrost										
	Stahl verzinkt	1000	123	8	430	3,9	50	132555	86,50	ML
		500	123	8	430	1,9	25	132550	52,50	ML
	Edelstahl	1000	123	8	430	3,9	50	132556	326,00	ML
		500	123	8	430	1,9	25	132551	190,00	ML
Stegrost										
	Guss-eisen EN-GJS	500	123	12	371	2,3	50	12676	38,25	ML
Voronoi-Rost										
	Guss-eisen EN-GJS	500	123	–	314	3,25	50	3003555	54,50	ML
	Guss-eisen, KTL-beschichtet	500	123	–	314	3,25	50	3003556	62,00	ML
Längsstegrost										
	Edelstahl	1000	123	6	465	3,6	50	132557	353,00	ML
		500	123	6	465	1,8	25	132552	205,00	ML
Querstabrost										
	Stahl verzinkt	1000	123	10	676	6,5	50	12606	392,00	ML
		500	123	10	676	3,3	25	12607	253,00	ML
	Edelstahl	1000	123	10	676	6,5	50	12608	674,00	ML
		500	123	10	676	3,3	25	12609	413,00	ML

NEU

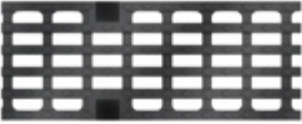
	Werkstoff	Abmessungen		Maß der Einlauföffnung	Einlaufquerschnitt	Gewicht	VPE	Artikel-Nr.	Preis/Stk.	RG
		Länge	Breite							
		[mm]	[mm]	[mm]	[cm ² /m]	[kg]	[Stk]	[EUR]		
Compositrost Microgrip (schwarz)										
	Kunststoff	500	123	8	284	0,9	50	132710	28,50	ML
Compositrost (silbergrau)										
	Kunststoff	500	123	8	284	0,8	50	132267	28,50	ML
Compositrost einschl. Eyeleds (weiß)										
	Kunststoff	500	123	8	280	0,95	50	12686	169,00	ML
Compositrost einschl. Eyeleds (blau)										
	Kunststoff	500	123	8	280	0,95	50	12727	169,00	ML
Abdeckplatte										
	Kunststoff	500	123	–	–	0,8	204	132729	31,50	ML

Nennweite 100 – Klasse C 250

- Roste gemäß DIN EN 1433 / DIN 19580
- Mit schraubloser Arretierung Drainlock

	Werkstoff	Abmessungen		Maß der Einlauföffnung [mm]	Einlaufquerschnitt [cm ² /m]	Gewicht [kg]	VPE [Stk]	Artikel-Nr.	Preis/Stk. RG	
		Länge [mm]	Breite [mm]						[EUR]	
Stegrost										
	Guss-eisen EN-GJS	500	123	12	371	3,2	50	12670	41,75	ML
	Stahl verzinkt	1000	123	10	312	4,3	50	12614	74,00	ML
		500	123	10	312	2,2	25	12615	49,00	ML
	Edelstahl	1000	123	10	312	2,6	50	12644	284,00	ML
		500	123	10	312	1,5	25	12645	189,00	ML
Längsstabgussrost in Maschenoptik										
	Guss-eisen EN-GJS	500	123	31 x 12	433	3,5	50	12673	41,75	ML
Stegrost Heelguard										
	Guss-eisen EN-GJS	500	123	5	191	3,8	50	12675	49,75	ML
Lochrost										
	Stahl verzinkt	1000	123	6	178	4,8	50	12656	125,50	ML
		500	123	6	178	2,3	25	12657	70,50	ML
	Edelstahl	1000	123	6	178	4,8	50	12654	361,00	ML
		500	123	6	178	2,3	25	12655	189,00	ML
Compositrost Microgrip (schwarz)										
	Kunststoff	500	123	8	284	1,0	50	132720	39,00	ML
Compositrost (silbergrau)										
	Kunststoff	500	123	8	284	0,9	50	132266	39,00	ML
Maschenrost Q+										
	Stahl	1000	123	30 x 10	800	4,8	50	132880	86,50	ML
	verzinkt	500	123	30 x 10	800	2,4	25	132881	54,50	ML
	Edelstahl	1000	123	30 x 10	800	4,0	50	132882	329,00	ML
		500	123	30 x 10	800	2,0	25	132883	175,00	ML

Nennweite 100 – Schlitzrahmen, Klasse C 250

- Neue Schlitzrahmengeneration ohne Schweißnähte
- Einliegend für optimales Abtropfen
- Mit seitlichem Schlitz 10 mm
- Mit Führungslasche
- Schlitzrahmen in Anlehnung an DIN EN 1433/DIN 19580
- Mit verstärkter Oberkante
- Schlitzhöhe 105 mm
- **Lieferung inkl. Abdeckstreifen als Bauzeitschutz**



	Werkstoff	Abmessungen		Maß der Ein-	Einlauf-	Gewicht	VPE	Artikel-Nr.	Preis/Stk.	RG
		Länge	Breite	lauföffnung	querschnitt					

Schlitzrahmen



	Stahl verzinkt	1000	123	10	100	4,7	50	445598	113,50	ML
		500	123	10	100	2,4	10	445599	79,00	ML
	Edelstahl	1000	123	10	100	4,7	50	445600	222,00	ML
		500	123	10	100	2,4	10	445601	136,00	ML

Schlitzrahmen mit Revisionsöffnung



	Stahl verzinkt	500	123	10	100	4,5	10	445603	200,00	ML
	Edelstahl	500	123	10	100	4,5	10	445602	306,00	ML

Sideline für integrierbare LED-Beleuchtung¹⁾



	Edelstahl	1000	123	12,5	125	9,3	5	134930	575,00	ML
	Edelstahl	500	123	12,5	125	4,7	5	134931	377,00	ML

Sideline Revisionselement

–	Edelstahl	500	123	12,5	125	7,5	5	134932	822,00	ML
---	-----------	-----	-----	------	-----	-----	---	--------	--------	----

Schlitzrahmen Double



	Edelstahl	1000	123	2 x 8	160	5,5	40	445938	276,00	ML
	Edelstahl	500	123	2 x 8	160	2,9	10	445939	199,00	ML

¹⁾ LED-Leuchten sowie Trafo und sonstiges Zubehör erhalten Sie über die Firma INSTA (www.insta-lighting.de). Abdeckstreifen nicht erhältlich.

	Werkstoff	Abmessungen		Maß der Einlauföffnung	Einlaufquerschnitt	Gewicht	VPE	Artikel-Nr.	Preis/Stk. RG	
		Länge	Breite						[EUR]	
									[mm]	[mm]

Schlitzrahmen mit Revisionsöffnung, Double



Edelstahl	500	123	2 x 8	160	5,3	10	445940	353,00	ML
-----------	-----	-----	-------	-----	-----	----	--------	--------	----

Schlitzrahmen Triple



Edelstahl	1000	123	3 x 8	240	6,0	40	445941	306,00	ML
	500	123	3 x 8	240	3,2	10	445942	222,00	ML

Schlitzrahmen mit Revisionsöffnung, Triple



Edelstahl	500	123	3 x 8	240	5,9	10	445943	383,00	ML
-----------	-----	-----	-------	-----	-----	----	--------	--------	----

Schlitzrahmen Strip



Edelstahl	1000	123	10	100	5,7	40	445944	306,00	ML
	500	123	10	100	2,9	10	445945	222,00	ML

Schlitzrahmen mit Revisionsöffnung, Strip



Edelstahl	500	123	10	100	6,8	10	445946	383,00	ML
-----------	-----	-----	----	-----	-----	----	--------	--------	----

4

Nennweite 100 – Schlitzrahmen, Klasse D 400

- Neue Schlitzrahmengeneration ohne Schweißnähte
- Einliegend für optimales Abtropfen
- Mit seitlichem Schlitz
- Mit Führungslasche
- Schlitzrahmen in Anlehnung an DIN EN 1433/DIN 19580
- Mit verstärkter Oberkante
- Schlitzhöhe 150 mm
- **Lieferung inkl. Abdeckstreifen als Bauzeitschutz**



4

Werkstoff	Abmessungen			Maß der Einlauföffnung [mm]	Gewicht [kg]	VPE [Stk]	Artikel-Nr.	Preis/Stk. [EUR]	RG
	Länge [mm]	Breite [mm]	Höhe [mm]						

Schlitzrahmen



Stahl verzinkt	1000	123	150	10	8,58	40	446021	213,00	ML
	500	123	150	10	4,41	10	446022	128,50	ML
Edel- stahl	1000	123	150	10	8,58	40	446024	328,00	ML
	500	123	150	10	4,41	10	446025	225,00	ML

Schlitzrahmen mit Revisionsöffnung





Stahl verzinkt	500	123	150	10	8,83	10	446023	402,00	ML
Edel- stahl	500	123	150	10	8,83	10	446026	482,00	ML

Nennweite 150 – Klasse B 125

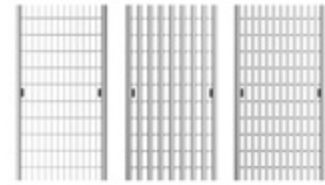

- Roste gemäß DIN EN 1433 / DIN 19580
- Mit schraubloser Arretierung Drainlock



	Werkstoff	Abmessungen		Maß der Einlauföffnung [mm]	Einlaufquerschnitt [cm ² /m]	Gewicht [kg]	VPE [Stk]	Artikel-Nr.	Preis/Stk. [EUR]	RG	
		Länge [mm]	Breite [mm]								
Maschenrost Q+											
	Stahl	1000	173	30 x 10	1182	5,4	50	133601	156,00	ML	
	verzinkt	500	173	30 x 10	1182	2,7	24	133602	106,50	ML	
	Edelstahl	1000	173	30 x 10	1182	5,3	50	133603	517,00	ML	
		500	173	30 x 10	1182	2,7	10	133604	311,00	ML	
Längsprofilrost											
	Stahl	1000	173	9	687	5,1	50	133625	205,00	ML	
	verzinkt	500	173	9	687	2,5	24	133626	139,50	ML	
	Edelstahl	1000	173	9	687	5,1	50	133627	533,00	ML	
		500	173	9	687	2,6	10	133628	320,00	ML	
Längsstegrost											
	Edelstahl	1000	173	6	668	6,4	50	133633	542,00	ML	
		500	173	6	668	3,1	24	133634	337,00	ML	

Nennweite 150 – Klasse C 250

- Roste gemäß DIN EN 1433/DIN 19580
- Mit schraubloser Arretierung Drainlock

	Werkstoff	Abmessungen		Maß der Ein-	Einlauf-	Gewicht	VPE	Artikel-Nr.	Preis/Stk.	RG
		Länge	Breite	lauföffnung	querschnitt					
				[mm]	[mm]					
[mm]	[mm]	[mm]	[cm ² /m]	[kg]	[Stk]	[EUR]				
Stegrost										
	Guss-eisen EN-GJS	500	173	12	578	5,3	50	13070	74,50	ML
Längsstabgussrost in Maschenoptik										
	Guss-eisen EN-GJS	500	173	29 x 12	595	5,3	50	13073	74,50	ML
Maschenrost Q+										
	Stahl	1000	173	30 x 10	1200	5,8	50	133605	266,00	ML
		verzinkt	500	173	30 x 10	1200	2,9	25	133606	186,00
	Edelstahl	1000	173	30 x 10	1200	5,7	40	133607	549,00	ML
		500	173	30 x 10	1200	2,9	24	133608	385,00	ML

Nennweite 150 – Schlitzrahmen, Klasse C 250

- Neue Schlitzrahmengeneration ohne Schweißnähte
- Einliegend für optimales Abtropfen
- Mit seitlichem Schlitz 10,0 mm
- Mit Führungslasche
- Schlitzrahmen in Anlehnung an DIN EN 1433/DIN 19580
- Mit verstärkter Oberkante
- Schlitzhöhe 105 mm
- **Lieferung inkl. Abdeckstreifen als Bauzeitschutz**



	Werkstoff	Abmessungen			Maß der Einlauföffnung	Gewicht	VPE	Artikel-Nr.	Preis/Stk. RG	
		Länge	Breite	Höhe						
		[mm]	[mm]	[mm]					[mm]	[kg]

Schlitzrahmen

	Stahl verzinkt	1000	173	105	10	6,41	40	446128	217,00	ML
		500	173	105	10	3,32	20	446129	129,00	ML
	Edelstahl	1000	173	105	10	6,47	40	446131	416,00	ML
		500	173	105	10	3,35	20	446132	231,00	ML

Schlitzrahmen mit Revisionsöffnung

	Stahl verzinkt	500	173	105	10	6,2	20	446130	267,00	ML
	Edelstahl	500	173	105	10	6,41	20	446133	449,00	ML

Nennweite 150 – Schlitzrahmen, Klasse D 400

- Neue Schlitzrahmengeneration ohne Schweißnähte
- Einliegend für optimales Abtropfen
- Mit seitlichem Schlitz
- Mit Führungslasche
- Schlitzrahmen in Anlehnung an DIN EN 1433/DIN 19580
- Mit verstärkter Oberkante
- Schlitzhöhe 150 mm
- **Lieferung inkl. Abdeckstreifen als Bauzeitschutz**



	Werkstoff	Abmessungen			Maß der Einlauföffnung	Einlaufquerschnitt	Gewicht VPE	Artikel-Nr.	Preis/Stk.	RG
		Länge	Breite	Höhe						
		[mm]	[mm]	[mm]						

Schlitzrahmen



	Stahl verzinkt	1000	173	150	10	100	10,2	32	446033	259,00	ML
		500	173	150	10	100	5,2	20	446034	161,00	ML
	Edelstahl	1000	173	150	10	100	10,2	32	446036	441,00	ML
		500	173	150	10	100	5,2	20	446037	281,00	ML

Schlitzrahmen mit Revisionsöffnung



	Stahl verzinkt	500	173	150	10	100	10,9	20	446035	406,00	ML
	Edelstahl	500	173	150	10	100	10,9	20	446038	542,00	ML

Nennweite 200 – Klasse B 125

- Roste gemäß DIN EN 1433 / DIN 19580
- Mit schraubloser Arretierung Drainlock

	Werkstoff	Abmessungen		Maß der Einlauföffnung [mm]	Einlaufquerschnitt [cm ² /m]	Gewicht [kg]	VPE [Stk]	Artikel-Nr.	Preis/Stk.	RG
		Länge [mm]	Breite [mm]							
	Stahl	1000	223	30 x 10	1575	7,4	48	133613	189,00	ML
	verzinkt	500	223	30 x 10	1575	3,6	24	133614	127,00	ML
	Edelstahl	1000	223	30 x 10	1575	7,2	48	133615	632,00	ML
		500	223	30 x 10	1575	3,7	10	133616	377,00	ML

Längsprofilrost

	Stahl	1000	223	9	846	7,4	50	133629	263,00	ML
	verzinkt	500	223	9	846	3,6	24	133630	173,00	ML
	Edelstahl	1000	223	9	846	7,4	50	133631	640,00	ML
		500	223	9	846	3,7	10	133632	385,00	ML

Längsstegrost

	Edelstahl	1000	223	6	867	8,1	50	133635	664,00	ML
		500	223	6	867	4,0	10	133636	402,00	ML

Nennweite 200 – Klasse C 250

- Roste gemäß DIN EN 1433 / DIN 19580
- Mit schraubloser Arretierung Drainlock

	Werkstoff	Abmessungen		Maß der Einlauföffnung [mm]	Einlaufquerschnitt [cm ² /m]	Gewicht [kg]	VPE [Stk]	Artikel-Nr.	Preis/Stk.	RG
		Länge [mm]	Breite [mm]							

Stegrost

	Guss-eisen EN-GJS	500	223	12	740	8,6	50	13470	119,00	ML
---	----------------------	-----	-----	----	-----	-----	----	-------	--------	----

Längsstabgussrost in Maschenoptik

	Guss-eisen EN-GJS	500	223	31 x 14	905	7,5	50	13473	119,00	ML
---	----------------------	-----	-----	---------	-----	-----	----	-------	--------	----

Maschenrost Q+

	Stahl	1000	223	28 x 9	1375	10,7	48	133617	327,00	ML
	verzinkt	500	223	28 x 9	1375	5,2	24	133618	228,00	ML
	Edelstahl	1000	223	28 x 9	1375	10,7	48	133619	982,00	ML
		500	223	28 x 9	1375	5,3	16	133620	687,00	ML

Nennweite 200 – Schlitzrahmen, Klasse C 250



	Werkstoff	Abmessungen			Maß der Einlauföffnung [mm]	Gewicht [kg]	VPE [Stk]	Artikel-Nr.	Preis/Stk.	RG [EUR]
		Länge	Breite	Höhe						
		[mm]	[mm]	[mm]						
Schlitzrahmen										
	Stahl verzinkt	1000	223	105	10	6,13	36	446134	286,00	ML
		500	223	105	10	3,15	20	446135	159,00	ML
	Edelstahl	1000	223	105	10	6,13	36	446137	525,00	ML
		500	223	105	10	3,15	20	446138	282,00	ML
Schlitzrahmen mit Revisionsöffnung										
	Stahl verzinkt	500	223	105	10	8,04	20	446136	342,00	ML
	Edelstahl	500	223	105	10	8,04	20	446139	553,00	ML

Schlitzrahmen, Klasse D 400

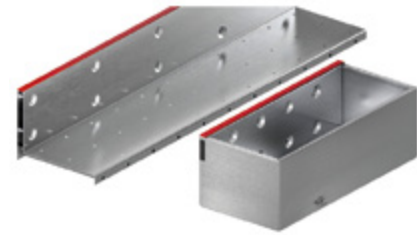

Werkstoff	Abmessungen			Maß der Einlauföffnung [mm]	Gewicht [kg]	VPE [Stk]	Artikel-Nr.	Preis/Stk. [EUR]	RG
	Länge	Breite	Höhe						
	[mm]	[mm]	[mm]						

Schlitzrahmen



Stahl verzinkt	1000	223	150	10	9,54	30	446045	379,00	ML
	500	223	150	10	4,78	5	446046	192,00	ML
Edelstahl	1000	223	150	10	9,54	24	446048	673,00	ML
	500	223	150	10	4,78	5	446049	374,00	ML

Schlitzrahmen mit Revisionsöffnung



Stahl verzinkt	500	223	150	10	12,36	5	446047	467,00	ML
Edelstahl	500	223	150	10	12,36	5	446050	728,00	ML



5

Monoblock PD

Rinne und Rost bilden eine stabile Einheit

COLLECT:
Sammeln und Aufnehmen



Monoblock PD – Monolithische GaLaBau-Rinnen

Produktinformation			164
Monoblock PD 100 V (NW 100 mm)	Rinnenkörper, Einlaufkästen und Zubehör	Monolithischer Rinnenkörper, anthrazitschwarz	166
		Zubehör	169
Monoblock PD 200 V (NW 200 mm)	Rinnenkörper, Einlaufkästen und Zubehör	Monolithischer Rinnenkörper, natur	170
		Zubehör	173



Leistungserklärungen gemäß BauPVO
unter: **dop.aco.com**

ACO Monoblock
Online-Informationen



Monoblock PD – Das monolithische Rinnensystem für den GaLaBau

Robust und sicher – ACO DRAIN® Monoblock ist eine Entwässerungsrinne in monolithischer Bauweise.

Die Fertigung erfolgt in einem Stück ohne lose Teile und ohne Klebefuge. Der hohe Einlaufquerschnitt und der V-Querschnitt sorgen für eine schnelle Ableitung des Wassers. Das unkomplizierte Baukastenprinzip mit wenigen Systemelementen löst die unterschiedlichsten Anwendungsfälle einfach und übersichtlich.

Die einzigartige Monogusskonstruktion der ACO DRAIN® Monoblock PD eignet sich als architektonisches Gestaltungselement im GaLaBau wie auch für Verkehrsflächen.

ACO Produktvorteile

- wesentlich höhere Lastaufnahme und -verteilung auch in Horizontalrichtung
- bessere Haltbarkeit gegenüber den bisher aus Rinne und Rost bestehenden Rinnen
- vereinfachten Einbau auch durch einfaches Ablängen von Teilstücken sowie die universelle Verlegerichtung

Klassen¹⁾

- A 15
- B 125
- C 250
- D 400

gemäß DIN EN 1433

Nennweiten

100, 200

Material

Polymerbeton monolithisch
PD 100 V: anthrazitschwarz durchgefärbt
PD 200 V: natur

Anwendungsbereiche

- Öffentliche Wege und Plätze
- Pkw-Parkplätze



¹⁾Weitere Informationen zu Klassen auf Seite 480.

Das System PD 100/200 V im Überblick

Das Monoblock-System besteht aus nur 6 Bauteilen.
Hier gezeigt an der Ausführung PD 100 V.

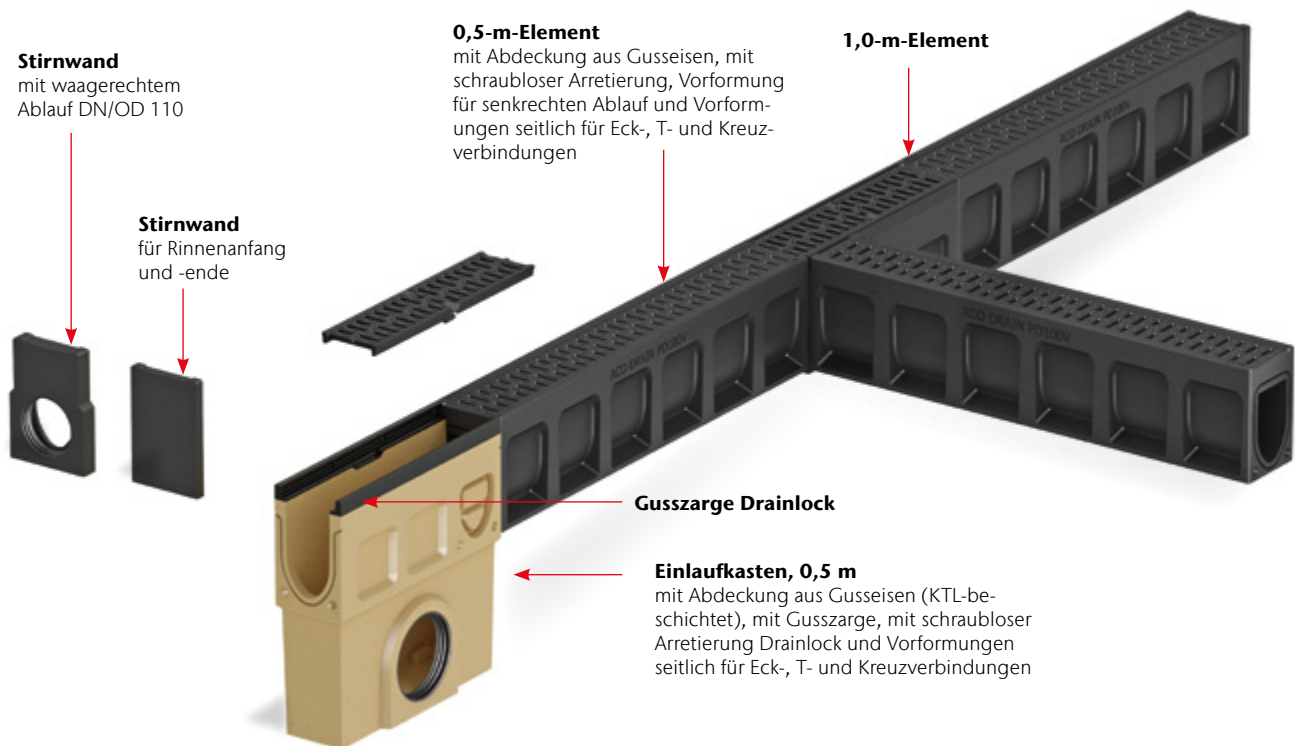

Technische Daten PD 100 V

Bezeichnung	Länge	Breite	Höhe	Gewicht	Einlauf- querschnitt
	[cm]	[cm]	[cm]	[kg]	[cm ² /m]
Rinne PD 100 V Klasse D	100	15	23	32	202
Rinne mit Revisinsöffnung	50	15	24	22	202
Einlaufkasten einteilig DN 100	50	15	50	32,5	202
Einlaufkasten einteilig DN 150	50	15	50	32,5	202

Monolithischer Rinnenkörper, anthrazitschwarz

ACO Produktvorteile

- Rinnenkörper in monolithischer Bauweise ohne Klebefuge, anthrazitschwarz durchgefärbt
- Mit V-Querschnitt
- Aus Polymerbeton

- Rinnensystem gemäß DIN EN 1433 / DIN 19580
- Nennweite 100 mm
- Schlitzweite 8 mm
- Klassen A 15 – D 400
- Für Bereiche im Garten- und Landschaftsbau sowie Verkehrsflächen



Rinnenkörper ohne Sohlgefälle, 1000 mm

	Abmessungen			Einlauf-	Typ	Gewicht	VPE	Artikel-Nr.	Preis/Stk.	RG
	Länge	Breite	Höhe	querschnitt						
	[mm]	[mm]	[mm]	[cm ² /m]		[kg]	[Stk]		[EUR]	
	1000	150	230	202	PD 100 V 0.0	32,8	20	10722	109,50	MP

Revisionselement, 500 mm

- Wahlweise mit ausschlagbarer Vorformung für senkrechten Rohranschluss oder Lippenlabyrinthdichtung (LLD) aus NBR für senkrechten, flüssigkeitsdichten Rohranschluss
- Mit seitlichen Vorformungen für Eck-, T- und Kreuzverbindungen
- Mit Stegrost aus Gusseisen EN-GJS



Abmessungen			Einlauf- querschnitt	Typ	Gewicht	VPE	Artikel-Nr.	Preis/Stk.	RG
Länge	Breite	Höhe							
[mm]	[mm]	[mm]	[cm ² /m]		[kg]	[Stk]		[EUR]	

Mit ausschlagbarer Vorformung DN/OD 110

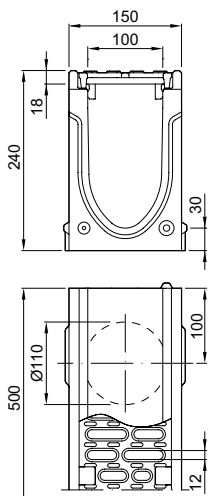

500	150	240	371	PD 100 V 0.1	14,0	10	10726	189,00	MP
-----	-----	-----	-----	--------------	------	----	-------	--------	----

Mit LLD-Rohranschluss DN/OD 110

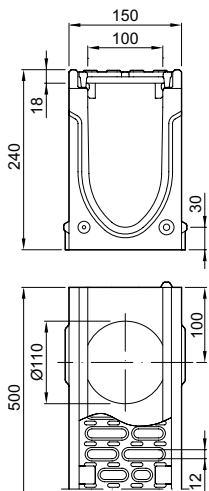

500	150	240	371	PD 100 V 0.2	14,0	10	10725	189,00	MP
-----	-----	-----	-----	--------------	------	----	-------	--------	----

Monoblock PD 100 V (NW 100 mm)

Rinnenkörper, Einlaufkästen und Zubehör

Einlaufkästen, 500 mm

- Mit integrierter Lippenlabyrinthdichtung für horizontalen, flüssigkeitsdichten Rohranschluss
- Mit Stegrost aus Gusseisen EN-GJS
- Mit integriertem Schlammeimer aus Kunststoff



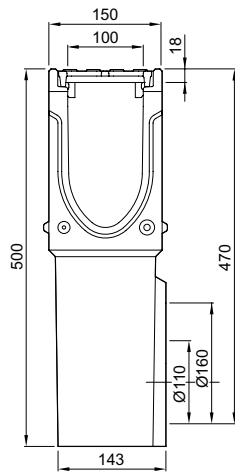

Abmessungen			Einlauf- querschnitt	Rohranschluss DN/OD	Gewicht	VPE	Artikel-Nr.	Preis/Stk.	RG
Länge	Breite	Höhe							
[mm]	[mm]	[mm]	[cm ² /m]	[mm]	[kg]	[Stk]		[EUR]	

Mit LLD-Rohranschluss DN/OD 110 oder 160



				110	31,3	10	10837	207,00	MP
500	150	500	371						
				160	31,5	10	10838	207,00	MP

Zubehör

	Beschreibung	Passend für	Gewicht	VPE	Artikel-Nr.	Preis/Stk. RG	
			[kg]	[Stk]		[EUR]	
	Kombistirnwand <ul style="list-style-type: none"> ■ Für Rinnenanfang und -ende ■ Aus Polymerbeton (anthrazit-schwarz durchgefärbt) ■ Baulänge 20 mm 	■ PD 100 V	1,4	6	10723	15,70	MP
	Stirnwand für Rinnenende <ul style="list-style-type: none"> ■ Aus Polymerbeton (anthrazit-schwarz durchgefärbt) ■ Mit integrierter Lippen-labyrinthdichtung, DN/OD 110 für horizontalen, flüssigkeitsdichten Rohranschluss ■ Baulänge 25 mm 	■ PD 100 V	1,2	6	10724	34,50	MP

Materialübergreifendes Zubehör

	Rohrstutzen <ul style="list-style-type: none"> ■ PVC ■ DN/OD 110 ■ Länge: 100 mm 	■ Rinnenkörper und Einlaufkästen mit Abgang DN/OD 110	0,1	50	00056	5,20	SZ
	Rohrstutzen <ul style="list-style-type: none"> ■ PVC ■ DN/OD 160 ■ Länge: 150 mm 	■ Rinnenkörper und Einlaufkästen mit Abgang DN/OD 160	0,5	50	00058	19,10	SZ
	Geruchsverschluss <ul style="list-style-type: none"> ■ PVC ■ DN/OD 160 	■ Einlaufkästen mit Abgang DN/OD 160	1,9	5	02638	48,25	SZ
	Polyesterklebemasse <ul style="list-style-type: none"> ■ Für bauseitiges Verkleben ■ 0,5 kg Gebinde 	■ Zum Verkleben von Polymerbeton-Fertigteilen	0,9	10	02163	44,75	SZ

Zubehör für Roste

	Rosthaken <ul style="list-style-type: none"> ■ Zum Ausheben der Abdeckroste ■ Stahl verzinkt 	■ Abdeckroste	0,3	10	3000679	28,25	SZ
---	---	---------------	-----	----	---------	-------	----

Monoblock PD 200 V (NW 200 mm)

Rinnenkörper, Einlaufkästen und Zubehör

Monolithischer Rinnenkörper, natur

ACO Produktvorteile

- Rinnenkörper in monolithischer Bauweise ohne Klebefuge, natur
- Mit V-Querschnitt
- Aus Polymerbeton

- Rinnensystem gemäß DIN EN 1433 / DIN 19580
- Nennweite 200 mm
- Schlitzweite 15 mm
- Klassen A 15 – D 400
- Für Bereiche im Garten- und Landschaftsbau sowie Verkehrsflächen
- Für das Rinnensystem PD 200 V gilt Lieferzeit auf Anfrage



5

Rinnenkörper ohne Sohlengefälle, 1000 mm

	Abmessungen			Einlauf-	Typ	Gewicht	VPE	Artikel-Nr.	Preis/Stk.	RG
	Länge	Breite	Höhe	querschnitt						
	[mm]	[mm]	[mm]	[cm ² /m]		[kg]	[Stk]		[EUR]	
	1000	250	320	557	PD 200 V 0.0	72,0	9	10982	281,00	MP

Revisionselement, 500 mm

- Mit ausschlagbarer Vorformung für senkrechten Rohranschluss
- Mit seitlichen Vorformungen für Eck-, T- und Kreuzverbindungen
- Mit Stegrost aus Gusseisen EN-GJS



Abmessungen			Einlauf- querschnitt	Typ	Gewicht	VPE	Artikel-Nr.	Preis/Stk.	RG
Länge	Breite	Höhe							
[mm]	[mm]	[mm]	[cm ² /m]		[kg]	[Stk]		[EUR]	

Mit ausschlagbarer Vorformung DN/OD 160

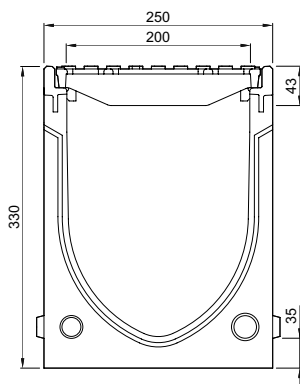

500	250	330	740	PD 200 V 0.1	38,5	18	10985	326,00	MP
-----	-----	-----	-----	--------------	------	----	-------	--------	----

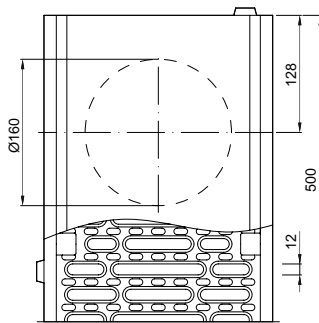

Monoblock PD 200 V (NW 200 mm)

Rinnenkörper, Einlaufkästen und Zubehör

Einlaufkästen, 500 mm

- Mit integrierter Lippenlabyrinthdichtung für horizontalen, flüssigkeitsdichten Rohranschluss
- Mit Stegrost aus Gusseisen EN-GJS
- Mit integriertem Schlammeimer aus Kunststoff





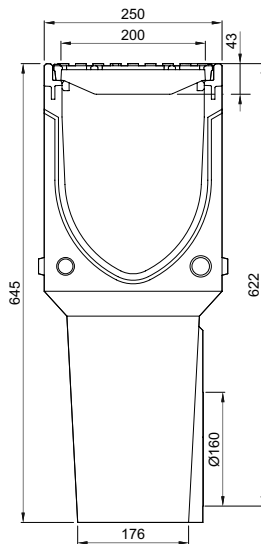

Abmessungen			Einlauf- querschnitt	Rohranschluss DN/OD	Gewicht	VPE	Artikel-Nr.	Preis/Stk.	RG
Länge	Breite	Höhe							
[mm]	[mm]	[mm]	[cm ² /m]	[mm]	[kg]	[Stk]		[EUR]	

Mit LLD-Rohranschluss DN/OD 160



500	250	645	740	160	60,0	6	10987	380,00	MP
-----	-----	-----	-----	-----	------	---	-------	--------	----

Zubehör

	Beschreibung	Passend für	Gewicht	VPE	Artikel-Nr.	Preis/Stk. RG	
			[kg]	[Stk]		[EUR]	
	Kombistirnwand <ul style="list-style-type: none"> Für Rinnenanfang und -ende Aus Polymerbeton (natur) Baulänge 40 mm 	■ PD 200 V	6,2	1	10983	32,50	MP
	Stirnwand für Rinnenende <ul style="list-style-type: none"> Aus Polymerbeton (natur) Mit integrierter Lippenlabirinthdichtung, DN/OD 160 für horizontalen, flüssigkeitsdichten Rohranschluss Baulänge 40 mm 	■ PD 200 V	5,0	1	10984	58,50	MP
Materialübergreifendes Zubehör							
	Rohrstutzen <ul style="list-style-type: none"> PVC DN/OD 160 Länge: 150 mm 	■ Rinnenkörper und Einlaufkästen mit Abgang DN/OD 160	0,5	50	00058	19,10	SZ
	Geruchsverschluss <ul style="list-style-type: none"> PVC DN/OD 160 	■ Einlaufkästen mit Abgang DN/OD 160	1,9	5	02638	48,25	SZ
Zubehör für Roste							
	Rosthaken <ul style="list-style-type: none"> Zum Ausheben der Abdeckroste Stahl verzinkt 	■ Abdeckroste	0,3	10	3000679	28,25	SZ



6

PowerDrain Seal in

Optische Akzente setzen
mit der starken Gusszarge

COLLECT:
Sammeln und Aufnehmen



PowerDrain Seal in – Entwässerungsrinnen mit Gusszargen, KTL-beschichtet

Produktinformation		176	
PowerDrain Seal in V 100 G (NW 100 mm)	Ausführung: Kantenschutz Gusseisen, KTL-beschichtet	Rinnenkörper ohne/mit Sohlengefälle, 1000/500 mm	178
		Rinnenkörper mit Sohlensprung, 500 mm	180
	Roste	Einlaufkästen, 500 mm	181
		Zubehör	182
		Klasse A 15 – E 600	184
PowerDrain Seal in V 150 G (NW 150 mm)	Ausführung: Kantenschutz Gusseisen, KTL-beschichtet	Rinnenkörper ohne/mit Sohlengefälle, 1000/500 mm	192
		Rinnenkörper mit Sohlensprung, 500 mm	195
	Roste	Einlaufkästen, 500 mm	196
		Zubehör	198
		Klasse A 15 – E 600	200
PowerDrain Seal in V 200 G (NW 200 mm)	Ausführung: Kantenschutz Gusseisen, KTL-beschichtet	Rinnenkörper ohne/mit Sohlengefälle, 1000/500 mm	208
		Rinnenkörper mit Sohlensprung, 500 mm	211
	Roste	Einlaufkästen, 500 mm	212
		Zubehör	214
		Klasse A 15 – E 600	216



Leistungserklärungen gemäß BauPVO
unter: dop.aco.com

ACO PowerDrain
Online-Informationen



Optische Akzente setzen mit der starken Gusszarge

Boulevards stellen im städtebaulichen Kontext freie Flächen dar, die als Treff- und Kommunikationspunkt dienen. Niederschläge müssen funktional und optisch ansprechend abgeleitet werden, zum Beispiel mit der PowerDrain Seal in.

Bauherrinnen und Bauherren legen bei der Auswahl der Oberflächenbeläge großen Wert auf Ästhetik und Individualität. Entwässerungssysteme mit Designrosten unterstützen diesen Aspekt.

Sie sehen aber nicht nur gut aus, sondern sind auch funktional und nachhaltig: ACO DRAIN® Entwässerungsrinnen sorgen aufgrund ihrer Dichtung am Rinnenstoß für einen aktiven Umweltschutz, indem sie das anfallende Oberflächenwasser schnell aufnehmen und vollständig ableiten. Das Rinnensystem unterstützt einen verantwortungsvollen und bewussten Umgang mit der Ressource Wasser. So entsteht ein nachhaltiges Regenwassermanagement mit individueller Note.

ACO DRAIN® PowerDrain Seal in zeichnet sich durch die besondere Ausführung des Kantenschutzes aus, denn sie ist mit einer serienmäßig 12 mm KTL-beschichteten Gusszarge im extra verstärkten Rinnenkörper ausgestattet.



Klassen ¹⁾		
■ A 15	■ C 250	■ E 600
■ B 125	■ D 400	■ F 900
gemäß DIN EN 1433		
Nennweiten		
100, 150, 200		
Material		
Polymerbeton mit 12-mm-Gusszarge, KTL-beschichtet		



ACO Freestyle „Leaf“

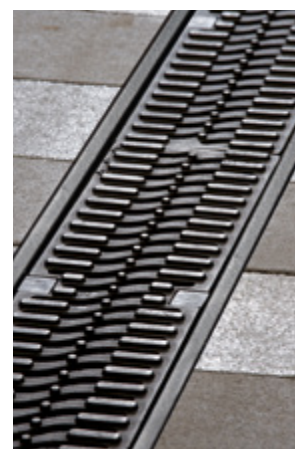

ACO Freestyle „Flag“

Gestaltungsfreiheit mit schönen Rosten

In Kombination mit den ACO Freestyle Gussrosten werden ACO DRAIN® Entwässerungsrinnen PowerDrain Seal in zum Highlight in der Freifläche. Für die Klassen C 250 und D 400 stehen Rostvarianten zur Verfügung, bei denen die Oberfläche des Gussrostes beispielsweise mit Blättern oder Wellen versehen ist. Oder Sie entwerfen die sichtbare Oberfläche nach Ihren eigenen Wünschen. Auf Basis der Entwürfe fertigt ACO die individuellen, unverwechselbaren Abdeckungen aus Gusseisen (EN-GJS). Sie werden wahlweise beschichtet oder unbeschichtet geliefert.

¹⁾Weitere Informationen zu Klassen auf Seite 480.

²⁾Bitte nutzen Sie hierzu unseren anwendungstechnischen Service
E-Mail: kundencenter@aco.com

Systemüberblick PowerDrain Seal in

PowerDrain Seal in Zarge aus Gusseisen, KTL-beschichtet



Die **serienmäßig integrierte EPDM-Dichtung** verbindet zwei Rinnenkörper wasserdicht. Geprüft durch das IKT – Institut für Unterirdische Infrastruktur, Gelsenkirchen

6



Direktes Anarbeiten

Für Anwendungen bis Klasse D 400 können Oberflächenbeläge direkt ohne Betonkranz an die Gusszarge der ACO PowerDrain Seal in angearbeitet werden. Dies bringt wirtschaftliche, bauliche und auch optische Vorteile.

Ergänzungen des Produktprogramms

- Rinnenkörper mit flüssigkeitsdichtem Rohranschluss
- Halbmeterinnen
- Gefällerrinnen
- Einlaufkästen



Rinnenkörper mit LLD-Rohranschluss



Rinnenkörper mit Sohlensprung



Einlaufkästen Kurz- oder Langform

Ausführung: Kantenschutz Gusseisen, KTL-beschichtet

ACO Produktvorteile

- Wasserdichter Rinnenstrang durch Seal in Technologie (gemäß IKT-Prüfsiegel D01398)
 - Serienmäßig mit EPDM -Dichtung im Rinnenstoß
 - Rinnenkörper aus beständigem ACO Polymerbeton
 - Gewohnt einfacher Einbau
- Für den Grundwasserschutz
- Für den Bauwerksschutz
- Für ein kontrolliertes Regenwasser-management
- Auswahl Abdeckroste
 - Mit schraubloser Arretierung Drainlock (A 15 – E 600)
 - **Mit selbstsichernder Verriegelung Powerlock und integrierter Dämpfung (D 400 – F 900)**
- Verbesserte Selbstreinigung durch V -Querschnitt und durchgängig glatte Rinnensohle

- Rinnensystem gemäß DIN EN 1433 / DIN 19580
- Nennweite 100 mm
- Klassen A 15 – F 900
- Mit Kantenschutz 12 mm aus Gusseisen, KTL-beschichtet

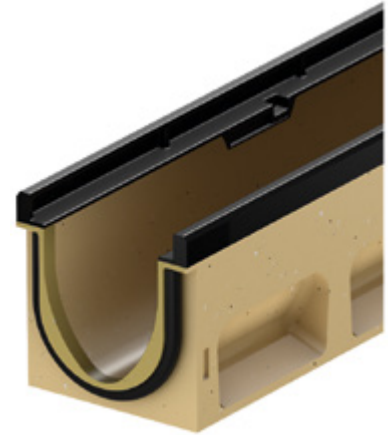

Rinnenkörper ohne Sohlengefälle, 1000 mm

- Wahlweise mit oder ohne senkrechtem, wasserdichtem Rohranschluss mit Lippenlabyrinthdichtung (LLD) aus NBR
- Kombinationsmöglichkeiten für den Rinnenkörper (Beispiel):
 - Typ 0.0 – 0.0.2 – 0.1 – 0.2
- *) Rinnenkörper mit LLD-Rohranschluss haben eine 5 mm größere Bodenstärke als die anschließenden Rinnenkörper
 - Beispiel: Typ 5.0.2 passt zu zu Typ 5 - 5.0 - 5.1



	Abmessungen			Typ	VPE	Gewicht	Artikel-Nr.	Preis	RG
	Länge	Breite	Höhe						
	[mm]	[mm]	[mm]						
	1000	153	155	0.0	20	24,6	132930	145,00	PD
			180	5.0	20	26,8	132940	145,00	PD
			205	10.0	20	29,2	132950	145,00	PD
			255	20.0	10	33,9	132970	145,00	PD

Abmessungen			Typ	VPE	Gewicht	Artikel-Nr.	Preis	RG
Länge	Breite	Höhe						
[mm]	[mm]	[mm]	[Stk]	[kg]	[EUR]			

Mit LLD-Rohranschluss DN/OD 110

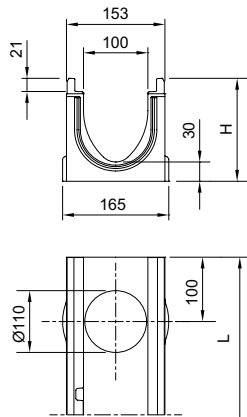

1000	153	160 ^{*)}	0.0.2	10	25,6	132934	161,00	PD
		185 ^{*)}	5.0.2	10	28,1	132944	161,00	PD
		210 ^{*)}	10.0.2	10	30,6	132954	161,00	PD
		260 ^{*)}	20.0.2	5	35,8	132974	161,00	PD

Rinnenkörper ohne Sohlengefälle, 500 mm

- Wahlweise mit oder ohne senkrechtem, wasserdichtem Rohranschluss mit Lippenlabirinthdichtung (LLD) aus NBR
- Mit seitlichem Vorformung für Eck-, T- und Kreuzverbindungen (Adapter nötig, siehe Zubehör)
- *) Rinnenkörper mit LLD-Rohranschluss haben eine 5 mm größere Bodenstärke als die anschließenden Rinnenkörper
 - Beispiel: Typ 5.0.2 passt zu zu Typ 5 - 5.0 - 5.1



Abmessungen			Typ	VPE	Gewicht	Artikel-Nr.	Preis	RG
Länge	Breite	Höhe						
[mm]	[mm]	[mm]	[Stk]	[kg]	[EUR]			

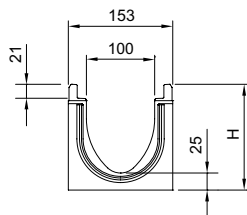

500	153	155	0.1	10	12,6	132932	83,50	PD
		180	5.1	10	13,8	132942	83,50	PD
		205	10.1	10	15,1	132952	83,50	PD
		255	20.1	10	17,6	132972	83,50	PD

Mit LLD-Rohranschluss DN/OD 110

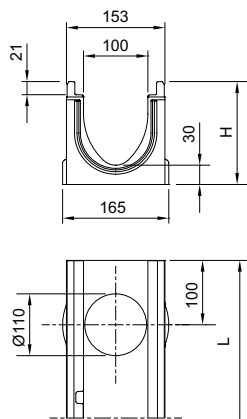

500	153	160 ^{*)}	0.2	10	13,2	132933	95,00	PD
		185 ^{*)}	5.2	10	14,7	132943	95,00	PD
		210 ^{*)}	10.2	10	16,1	132953	95,00	PD
		260 ^{*)}	20.2	10	19,0	132973	95,00	PD

PowerDrain Seal in V 100 G (NW 100 mm)

Rinnenkörper, Einlaufkästen und Zubehör

Rinnenkörper mit Sohlengefälle, 1000 mm

- Zur Verlegung mit integriertem Sohlengefälle 0,5 %
- Typ 1-10 für bis zu 10 m Stranglänge
- Jeder Typ direkt an Einlaufkasten anschließbar
- Kombinationsmöglichkeiten für den Rinnenkörper
 - Typ 5 - 5.0 - 5.0.2 - 5.1 - 5.2
 - Typ 10 - 10.0 - 10.0.2 - 10.1 - 10.2

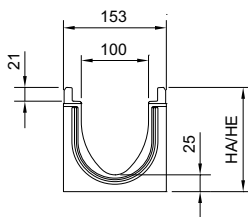

Abmessungen			Typ	VPE	Gewicht	Artikel-Nr.	Preis	RG
Länge	Breite	Höhe Anfang/Ende						
[mm]	[mm]	[mm]	[Stk]	[kg]	[EUR]			
1000	153	155/160	1	10	24,9	132901	145,00	PD
		160/165	2	10	25,3	132902	145,00	PD
		165/170	3	10	25,7	132903	145,00	PD
		170/175	4	10	26,2	132904	145,00	PD
		175/180	5	10	26,7	132905	145,00	PD
		180/185	6	10	27,1	132906	145,00	PD
		185/190	7	10	27,6	132907	145,00	PD
		190/195	8	10	28,0	132908	145,00	PD
		195/200	9	10	28,5	132909	145,00	PD
		200/205	10	10	29,0	132910	145,00	PD

Rinnenkörper mit Sohlensprung (5 cm), 500 mm

- Zur Überbrückung des Sohlengefälles bei Verlegung im Stufengefälle
- Von Typ 10. - 20. (Sohlensprung von 5 cm)
- Aus Polymerbeton

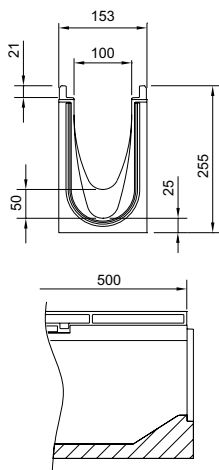

Abmessungen			VPE	Gewicht	Artikel-Nr.	Preis	RG
Länge	Breite	Höhe					
[mm]	[mm]	[mm]	[Stk]	[kg]	[EUR]		

500	153	255	6	17,4	132975	145,00	PD
-----	-----	-----	---	------	--------	--------	----

Einlaufkästen, 500 mm

- Mit Lippenlabyrinthdichtung (LLD) aus NBR für horizontalen, wasserdichten Rohranschluss
- Mit Anschlussadaptern für wasserdichten Rinnenanschluss
- Mit Stirnwand (1 Stück) zum einseitigen, wasserdichten Verschließen des Einlaufkastens
- Mit Schlammeimer aus Kunststoff PP
- Ausführung Kurzform (KF) für Rinnentyp 0 – 10 oder Langform (LF) für Rinnentyp 0 – 20



Abmessungen			Rohranschluss	VPE	Gewicht	Artikel-Nr.	Preis	RG
Länge	Breite	Höhe	DN/OD					
[mm]	[mm]	[mm]	[mm]	[Stk]	[kg]		[EUR]	

Kurzform, mit LLD-Rohranschluss DN/OD 110 oder 160

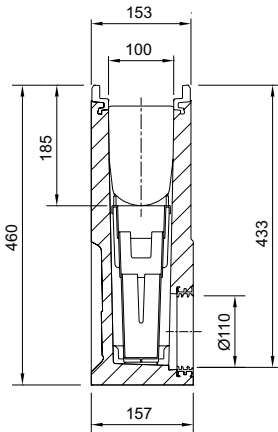

500	153	460	110	10	33,3	132991	325,00	PD
			160	10	32,3	132998	325,00	PD

Langform, mit LLD-Rohranschluss DN/OD 110 oder 160

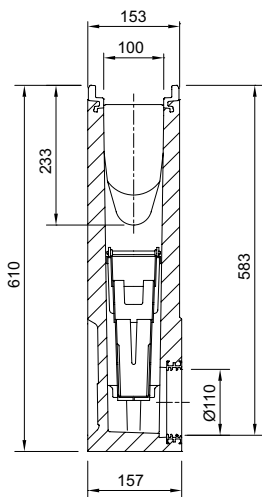





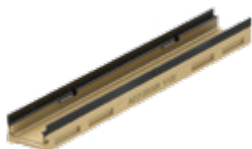



500	153	610	110	10	45,2	132992	362,00	PD
			160	10	44,2	132999	362,00	PD











Flachrinnen



- Für Flachrinnen System Multiline in der Ausführung Gusseisen ohne Dichtung/mit Sicherheitsfalz (SF) kontaktieren Sie bitte kundencenter@aco.com

Zubehör

	Beschreibung	Passend für	Gewicht [kg]	VPE [Stk]	Artikel-Nr.	Preis/Stk. [EUR]	RG
Für Ausführung Gusseisen							
	Kombistirnwand <ul style="list-style-type: none"> Für Rinnenanfang und -ende Aus Polymerbeton Mit Kantenschutz schwarz beschichtet Baulänge 25 mm 	<ul style="list-style-type: none"> V 100 P/G 0. - 20. 	1,7	10	132985	56,50	PD
	Stirnwand für Rinnenende (LLD) <ul style="list-style-type: none"> Aus Polymerbeton Mit integrierter Lippenlabyrinthdichtung (LLD) DN/OD 110 für horizontalen, wasserdichten Rohranschluss Mit Kantenschutz schwarz beschichtet Baulänge 40 mm 	<ul style="list-style-type: none"> V 100 P/G 0. V 100 P/G 5. V 100 P/G 10. V 100 P/G 20. 	1,6	6	132946	56,50	PD
	Adapter für Fließrichtungswechsel <ul style="list-style-type: none"> Aus Polymerbeton Mit Kantenschutz schwarz beschichtet Baulänge: 40 mm Zum Ankleben an den Rinnenkörper 	<ul style="list-style-type: none"> V 100 P/G 0. V 100 P/G 5. V 100 P/G 10. V 100 P/G 20. 	1,5	6	132956	77,00	PD
	Adapter für Eck-, T- und Kreuzverbindungen <ul style="list-style-type: none"> Aus Polymerbeton Mit Kantenschutz schwarz beschichtet Baulänge 25 mm Zum wasserdichten Anschluss von Eck-, T- und Kreuzverbindungen Zum Ankleben an den Rinnenkörper 	<ul style="list-style-type: none"> V 100 P/G 0. V 100 P/G 5. V 100 P/G 10. V 100 P/G 20. 	1,3	6	132966	56,50	PD
			1,4	6	132967	56,50	PD
			1,5	6	132968	56,50	PD
			1,7	6	132969	56,50	PD
Materialübergreifendes Zubehör							
	Silikonfett <ul style="list-style-type: none"> Entspricht der Leitlinie des UBA für Sanitär-schmierstoffe, lebensmittel-technischer Schmierstoff gemäß EN ISO 21469, Trinkwasser geeignet, O-Ring verträglich Inhalt: 23 g 	Seal in Technologie NW 100 <ul style="list-style-type: none"> Typ 0.0: ca. 40 Rinnenstöße Typ 10.0: ca. 30 Rinnenstöße Typ 20.0: ca. 20 Rinnenstöße 	0,1	40	132495	7,00	ML
	Geruchsverschluss <ul style="list-style-type: none"> Edelstahl (V2A) DN/OD 110 	<ul style="list-style-type: none"> Multiline Seal in Deckline P PowerDrain Seal in PowerDrain Performance 	0,4	6	132493	72,00	ML
	Laubfang <ul style="list-style-type: none"> DN/OD 110 	<ul style="list-style-type: none"> Rinnenkörper mit Abgang DN/OD 110 	0,5	10	02769	24,20	SZ
	Rohrstutzen <ul style="list-style-type: none"> PVC DN/OD 110 Länge: 100 mm 	<ul style="list-style-type: none"> Rinnenkörper und Einlaufkästen mit Abgang DN/OD 110 	0,1	50	00056	5,20	SZ

	Beschreibung	Passend für	Gewicht	VPE	Artikel-Nr.	Preis/Stk. RG	
						[kg]	[Stk]
	Geruchsverschluss ■ PP ■ DN/OD 110 ■ Einteilig	■ Einlaufkästen mit Abgang DN/OD 110	0,2	5	01509	30,50	SZ
	Geruchsverschluss ■ PVC ■ DN/OD 160	■ Einlaufkästen mit Abgang DN/OD 160	1,9	5	02638	48,25	SZ
	Zwischenelement (Edelstahl) ■ Edelstahl ■ Mit Pressdichtungsflansch zum Anschluss von Dichtungsbahnen ■ Mit Sickeröffnungen ■ DN/OD 110	■ Rinnenkörper mit senkrechtem Abgang DN/OD 110	5,0	30	01043	883,00	SZ
	Zwischenelement (Gusseisen) ■ Gusseisen EN-GJS ■ Mit Pressdichtungsflansch zum Anschluss von Dichtungsbahnen ■ Mit Sickeröffnungen	■ Rinnenkörper mit senkrechtem Abgang DN/OD 110	13,1	40	7034.10.12	441,00	SZ
	Brandschutz-Einsatz ■ Hinweis: □ Der Abflusswert wird durch Einsatz reduziert □ Bei Kernlochbohrung muss Fit-in mit eingebaut werden ■ aBG: Z-19.53-2439 ■ abZ: Z-19.17-2430	■ Zwischenelement (Gusseisen) □ Art. 7034.10.12	0,5	5	7034.20.02	130,00	SZ
	Polyesterklebemasse ■ Für bauseitiges Verkleben ■ 0,5 kg Gebinde	■ Zum Verkleben von Polymerbeton-Fertigteilen	0,9	10	02163	44,75	SZ
Zubehör für Roste							
	Rosthaken ■ Zum Ausheben der Abdeckroste ■ Zum Öffnen der Verriegelung Powerlock (2 Stück erforderlich) ■ Stahl verzinkt	■ Abdeckroste	0,3	10	3000679	27,75	SZ
	Rosthaken, klein ■ Zum Ausheben der Abdeckroste ■ Stahl, schwarz lackiert	■ Maschenrost Q ⁺ ■ Compositrost ■ Längsprofilrost ■ Längsstegrost	0,25	10	01367	28,25	SZ
	Basisset Lichtpunkt ■ Trafo ■ Durchgangs- und Endpunkt ■ 1 x Verbindungskabel 650 mm	■ Stegrost für Lichtpunkt □ Lichtfarbe weiß □ Lichtfarbe blau	3,0	4	3003612 ¹⁾	1.220,00	ML
	Kabel Lichtpunkt ■ Zur Überbrückung von Leerrosten	■ Stegrost für Lichtpunkt □ Länge: 0,65 Meter □ Länge: 2 Meter □ Länge: 5 Meter	0,2	10	3003616 ¹⁾	116,00	ML
			0,7	5	3003617 ¹⁾	119,00	ML
			1,7	5	3003618 ¹⁾	134,00	ML
	Erweiterungsset Lichtpunkt ■ Lichtpunkt	■ Stegrost für Lichtpunkt □ Lichtfarbe weiß □ Lichtfarbe blau	1,1	4	3003614 ¹⁾	425,00	ML
				4	3003615 ¹⁾	425,00	ML

¹⁾ Lieferzeit auf Anfrage.

Roste

Klasse B 125

- Roste gemäß DIN EN 1433/DIN 19580
- Mit schraubloser Arretierung Drainlock

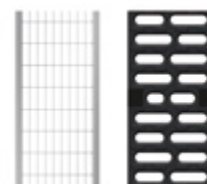

	Werkstoff	Abmessungen		Maß der Einlauföffnung [mm]	Einlaufquerschnitt [cm ² /m]	Gewicht [kg]	VPE [Stk]	Artikel-Nr.	Preis/Stk. [EUR]	RG
		Länge [mm]	Breite [mm]							

Maschenrost Q+

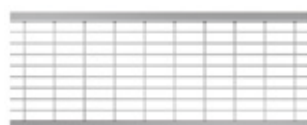

Stahl verzinkt	1000	123	30 x 10	845	3,2	50	132560	60,00	ML
	500	123	30 x 10	845	1,6	25	132561	34,00	ML

Stegrost



Guss-eisen EN-GJS	500	123	12	371	2,3	50	12676	38,25	ML
-------------------	-----	-----	----	-----	-----	----	-------	-------	----

Voronoi-Rost



NEU

Guss-eisen EN-GJS	500	123	–	314	3,25	50	3003555	54,50	ML
Guss-eisen, KTL-beschichtet	500	123	–	314	3,25	50	3003556	62,00	ML

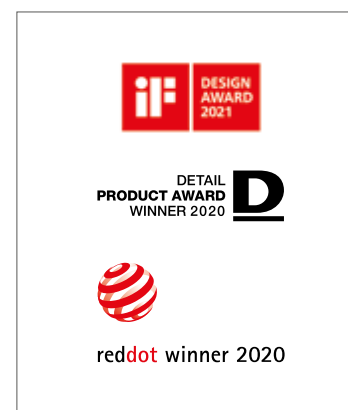

Auszeichnungen des Gussrosts Voronoi

Es wird empfohlen, Drainlock Roste materialgleich auf die Zarge abzustimmen. Die Materialgleichheit von Zarge und Abdeckung ermöglicht eine einheitliche Optik und vermeidet Kontaktkorrosion.

Klasse C 250

- Roste gemäß DIN EN 1433 / DIN 19580
- Mit schraubloser Arretierung Drainlock

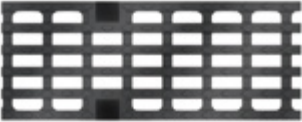
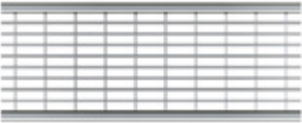

	Werkstoff	Abmessungen		Maß der Einlauföffnung	Einlaufquerschnitt	Gewicht	VPE	Artikel-Nr.	Preis/Stk. RG	
		Länge	Breite							
		[mm]	[mm]	[mm]	[cm ² /m]	[kg]	[Stk]	[EUR]		
Stegrost										
	Guss-eisen EN-GJS	500	123	12	371	3,2	50	12670	41,75	ML
Längsstabgussrost in Maschenoptik										
	Guss-eisen EN-GJS	500	123	31 x 12	433	3,5	50	12673	41,75	ML
Maschenrost Q+										
	Stahl verzinkt	1000	123	30 x 10	800	4,8	50	132880	86,50	ML
		500	123	30 x 10	800	2,4	25	132881	54,50	ML

Freestyle und Design, Klasse C 250

- Roste gemäß CE DIN EN1433
- Mit schraubloser Arretierung Drainlock
- Ausführung KTL-beschichtet auf Anfrage
- Passend für Multiline Seal in und PowerDrain Seal in

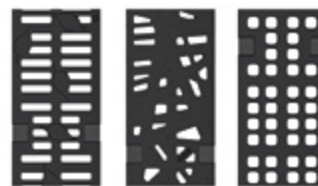

Werkstoff	Abmessungen		Maß der Einlauföffnung	Einlaufquerschnitt	Gewicht	VPE	Artikel-Nr.	Preis/Stk.	RG
	Länge	Breite							
	[mm]	[mm]	[mm]	[cm ² /m]					

Flag



Guss-eisen
EN-GJS

500	123	8	302	5	50	132152	86,00	ML
-----	-----	---	-----	---	----	--------	-------	----

Leaf



Guss-eisen
EN-GJS

500	123	10	346	5	50	132147	86,00	ML
-----	-----	----	-----	---	----	--------	-------	----

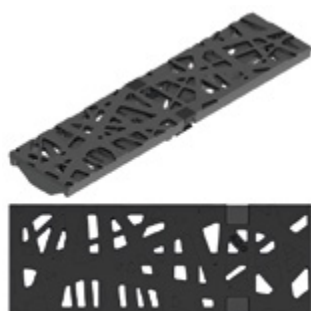

Nature



Guss-eisen
EN-GJS

500	123	–	166	5,1	50	132150	86,00	ML
-----	-----	---	-----	-----	----	--------	-------	----

Es wird empfohlen, Drainlock Roste materialgleich auf die Zarge abzustimmen. Die Materialgleichheit von Zarge und Abdeckung ermöglicht eine einheitliche Optik und vermeidet Kontaktkorrosion.

	Werkstoff	Abmessungen		Maß der Ein-	Einlauf-	Gewicht	VPE	Artikel-Nr.	Preis/Stk. RG		
		Länge	Breite	lauföffnung	querschnitt				[EUR]	ML	
				[mm]	[mm]						[mm]
Ray											
	Guss-eisen	500	123	38 x 12,5	496	5,1	50	132081	86,00	ML	
Square											
	Guss-eisen EN-GJS	500	123	16	356	4,7	50	132155	86,00	ML	
Wave 180											
	Guss-eisen EN-GJS	500	123	10	–	5,0	50	132163	86,00	ML	

PowerDrain Seal in V 100 G (NW 100 mm)

Roste

Klasse D 400

- Roste gemäß DIN EN 1433/DIN 19580
- Mit schraubloser Arretierung Drainlock

	Werkstoff	Abmessungen		Maß der Einlauföffnung	Einlaufquerschnitt	Gewicht	VPE	Artikel-Nr.	Preis/Stk.	RG
		Länge	Breite							
		[mm]	[mm]							

Stegrost

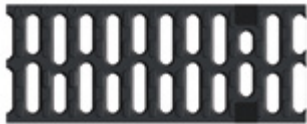

Guss-eisen EN-GJS	500	123	12	371	3,8	50	23408	54,00	ML
-------------------	-----	-----	----	-----	-----	----	-------	-------	----

Voronoi-Rost



NEU

Guss-eisen EN-GJS	500	123	–	314	4,4	50	3003559	68,50	ML
-------------------	-----	-----	---	-----	-----	----	---------	-------	----

Maschenrost Q+

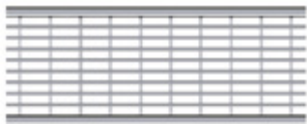

Stahl verzinkt	1000	123	30 x 10	690	5,6	50	132885	113,50	ML
	500	123	30 x 10	690	2,8	25	132886	72,50	ML

Freestyle und Design, Klasse D 400











- Roste gemäß CE DIN EN1433
- Mit schraubloser Arretierung Drainlock
- Ausführung KTL-beschichtet auf Anfrage
- Passend für Multiline Seal in und PowerDrain Seal in

	Werkstoff	Abmessungen		Maß der Einlauföffnung	Einlaufquerschnitt	Gewicht	VPE	Artikel-Nr.	Preis/Stk.	RG
		Länge	Breite							
		[mm]	[mm]							

Flag



Guss-eisen EN-GJS	500	123	8	302	5	50	132042	95,00	ML
-------------------	-----	-----	---	-----	---	----	--------	-------	----

	Werkstoff	Maß der Ein-		Einlauf- querschnitt	Gewicht	VPE	Artikel-Nr.	Preis/Stk. RG				
		Abmessungen						Maß der Ein- lauföffnung	[kg]	[Stk]	[EUR]	ML
		Länge	Breite									
		[mm]	[mm]	[mm]	[cm ² /m]							
Leaf												
 	Guss- eisen EN-GJS	500	123	10	346	5	50	132043	95,00	ML		
Nature												
 	Guss- eisen EN-GJS	500	123	–	166	5,1	50	132060	95,00	ML		
Ray												
 	Guss- eisen	500	123	38 x 12,5	496	5,1	50	132088	95,00	ML		
Square												
 	Guss- eisen EN-GJS	500	123	16	356	4,7	50	132082	95,00	ML		
Wave 180												
 	Guss- eisen EN-GJS	500	123	10	–	5,0	50	132162	95,00	ML		

Es wird empfohlen, Drainlock Roste materialgleich auf die Zarge abzustimmen. Die Materialgleichheit von Zarge und Abdeckung ermöglicht eine einheitliche Optik und vermeidet Kontaktkorrosion.

PowerDrain Seal in V 100 G (NW 100 mm)

Roste

	Werkstoff	Abmessungen		Maß der Einlauföffnung	Einlaufquerschnitt	Gewicht	VPE	Artikel-Nr.	Preis/Stk.	RG
		Länge	Breite							
		[mm]	[mm]							

Stegrost für Lichtpunkt, mit Öffnung



Guss-eisen
EN-GJS,
KTL-be-schichtet

500	123	12	350	4,1	50	49505	76,00	ML
-----	-----	----	-----	-----	----	-------	-------	----

Stegrost für Lichtpunkt, ohne Öffnung



Guss-eisen
EN-GJS,
KTL-be-schichtet

500	123	12	371	4,1	50	49506	66,00	ML
-----	-----	----	-----	-----	----	-------	-------	----

Klasse D 400 – Powerlock Performance

- Roste gemäß DIN EN 1433 / DIN 19580
- Mit selbstsichernder Verriegelung Powerlock und integrierter Dämpfung



ACO Powerlock Performance Rost ist „ARCHITECS´ DARLING“ 2021 in der Kategorie: Beste Produkt-Innovation „Technik“

	Werkstoff	Abmessungen		Maß der Einlauföffnung	Einlaufquerschnitt	Gewicht	VPE	Artikel-Nr.	Preis/Stk.	RG
		Länge	Breite							
		[mm]	[mm]							

Längsstabgussrost, KTL-beschichtet



Guss-eisen
EN-GJS

500	123	30 x 12	368	5,4	50	3012759	64,00	PD
-----	-----	---------	-----	-----	----	---------	-------	----

Klasse E 600

- Roste gemäß DIN EN 1433 / DIN 19580
- Mit schraubloser Arretierung Drainlock

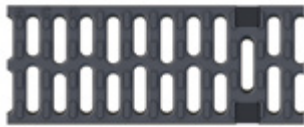

Werkstoff	Abmessungen		Maß der Einlauföffnung	Einlaufquerschnitt	Gewicht	VPE	Artikel-Nr.	Preis/Stk.	RG
	Länge	Breite							
	[mm]	[mm]	[mm]	[cm ² /m]	[kg]	[Stk]	[EUR]		

Stegrost

Guss-eisen EN-GJS	500	123	12	371	5,0	50	132865	60,50	ML
----------------------	-----	-----	----	-----	-----	----	--------	-------	----

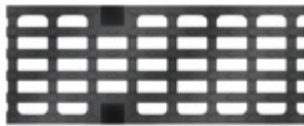
Längsstabgussrost

Guss-eisen EN-GJS	500	123	28 x 12	433	4,5	50	132866	62,50	ML
----------------------	-----	-----	---------	-----	-----	----	--------	-------	----

Abdeckplatte, geschlossen

Guss-eisen EN-GJS	500	123	–	–	5,3	50	132867	66,50	ML
----------------------	-----	-----	---	---	-----	----	--------	-------	----

Klasse F 900 – Powerlock Performance

- Roste gemäß DIN EN 1433 / DIN 19580
- Mit selbstsichernder Verriegelung Powerlock und integrierter Dämpfung



ACO Powerlock Performance Rost ist „ARCHITECS´ DARLING“ 2021 in der Kategorie: Beste Produkt-Innovation „Technik“

Werkstoff	Abmessungen		Maß der Einlauföffnung	Einlaufquerschnitt	Gewicht	VPE	Artikel-Nr.	Preis/Stk.	RG
	Länge	Breite							
	[mm]	[mm]	[mm]	[cm ² /m]	[kg]	[Stk]	[EUR]		

Längsstabgussrost, KTL-beschichtet

Guss-eisen EN-GJS	500	123	30 x 12	368	5,4	50	3000037	78,50	PD
----------------------	-----	-----	---------	-----	-----	----	---------	-------	----

Ausführung: Kantenschutz Gusseisen, KTL-beschichtet

ACO Produktvorteile

- Wasserdichter Rinnenstrang durch Seal in Technologie (gemäß IKT-Prüfsiegel D01398)
 - Serienmäßig mit EPDM -Dichtung im Rinnenstoß
 - Rinnenkörper aus beständigem ACO Polymerbeton
 - Gewohnt einfacher Einbau
- Für den Grundwasserschutz
- Für den Bauwerksschutz
- Für ein kontrolliertes Regenwasser-management
- Auswahl Abdeckroste
 - Mit schraubloser Arretierung Drainlock (A 15 – E 600)
 - **Mit selbstsichernder Verriegelung Powerlock und integrierter Dämpfung (D 400 – F 900)**
- Verbesserte Selbstreinigung durch V-Querschnitt und durchgängig glatte Rinnensohle

- Rinnensystem gemäß DIN EN 1433 / DIN 19580
- Nennweite 150 mm
- Klassen A 15 – F 900
- Mit Kantenschutz 12 mm aus Gusseisen, KTL-beschichtet



Rinnenkörper ohne Sohlengefälle, 1000 mm

- Wahlweise mit oder ohne senkrechtem, wasserdichtem Rohranschluss mit Lippenlabirinthdichtung (LLD) aus NBR
- Kombinationsmöglichkeiten für den Rinnenkörper (Beispiel):
 - Typ 0.0 – 0.0.2 – 0.1 – 0.2
- *) Rinnenkörper mit LLD-Rohranschluss haben eine 10 mm größere Bodenstärke als die anschließenden Rinnenkörper
 - Beispiel: Typ 5.0.2 passt zu zu Typ 5 - 5.0 - 5.1



	Abmessungen			Typ	VPE	Gewicht	Artikel-Nr.	Preis	RG
	Länge	Breite	Höhe						
	[mm]	[mm]	[mm]						
	1000	203	205	0.0	9	35,9	152230	167,00	PD
			230	5.0	9	38,6	152240	167,00	PD
			255	10.0	9	41,4	152250	167,00	PD
			305	20.0	9	46,9	152270	167,00	PD

Abmessungen			Typ	VPE	Gewicht	Artikel-Nr.	Preis	RG
Länge	Breite	Höhe						
[mm]	[mm]	[mm]	[Stk]	[kg]	[EUR]			

Mit LLD-Rohranschluss DN/OD 160

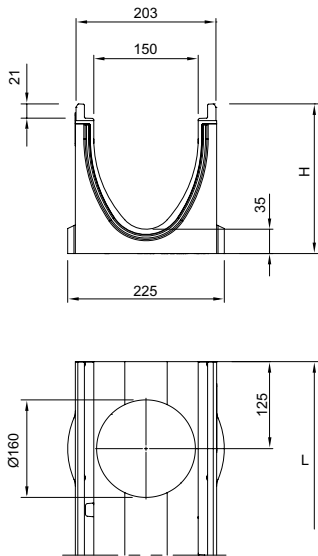

1000	203	215 ^{*)}	0.0.2	6	38,0	152234	188,00	PD
		240 ^{*)}	5.0.2	6	40,8	152244	188,00	PD
		265 ^{*)}	10.0.2	6	43,6	152254	188,00	PD
		315 ^{*)}	20.0.2	6	49,2	152274	188,00	PD

Rinnenkörper ohne Sohlengefälle, 500 mm

- Wahlweise mit oder ohne senkrechtem, wasserdichtem Rohranschluss mit Lippenlabyrinthdichtung (LLD) aus NBR
- Mit seitlichem Vorformung für Eck-, T- und Kreuzverbindungen (Adapter nötig, siehe Zubehör)
- *) Rinnenkörper mit LLD-Rohranschluss haben eine 10 mm größere Bodenstärke als die anschließenden Rinnenkörper
 - Beispiel: Typ 5.0.2 passt zu zu Typ 5 - 5.0 - 5.1



Abmessungen			Typ	VPE	Gewicht	Artikel-Nr.	Preis	RG
Länge	Breite	Höhe						
[mm]	[mm]	[mm]	[Stk]	[kg]	[EUR]			

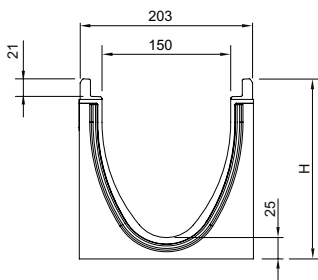

500	203	205	0.1	6	18,2	152231	97,50	PD
		230	5.1	6	19,6	152241	97,50	PD
		255	10.1	6	21,0	152251	97,50	PD
		305	20.1	6	23,9	152271	97,50	PD

PowerDrain Seal in V 150 G (NW 150 mm)

Rinnenkörper, Einlaufkästen und Zubehör

Abmessungen			Typ	VPE	Gewicht	Artikel-Nr.	Preis	RG
Länge	Breite	Höhe						
[mm]	[mm]	[mm]	[Stk]	[kg]	[EUR]			

Mit LLD-Rohranschluss DN/OD 160

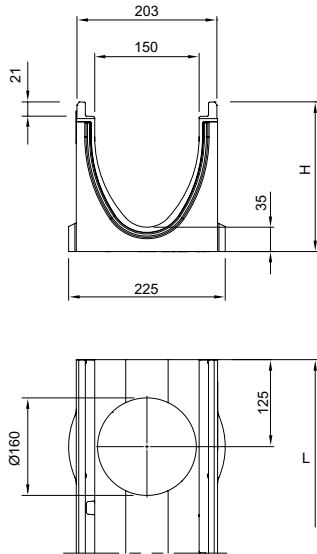

500	203	215 ¹⁾	0.2	6	19,2	152232	116,50	PD
		240 ¹⁾	5.2	6	20,8	152242	116,50	PD
		265 ¹⁾	10.2	6	22,3	152252	116,50	PD
		315 ¹⁾	20.2	6	25,2	152272	116,50	PD

Rinnenkörper mit Sohlgefälle, 1000 mm

- Zur Verlegung mit integriertem Sohlgefälle 0,5 %
- Typ 1-10 für bis zu 10 m Stranglänge
- Ausschließlich Typ 5 und 10 sind direkt an Einlaufkästen anschließbar
- Kombinationsmöglichkeiten für den Rinnenkörper
 - Typ 5 - 5.0 - 5.0.2 - 5.1 - 5.2
 - Typ 10 - 10.0 - 10.0.2 - 10.1 - 10.2



Abmessungen			Typ	VPE	Gewicht	Artikel-Nr.	Preis	RG
Länge	Breite	Höhe						
[mm]	[mm]	Anfang/Ende [mm]	[Stk]	[kg]	[EUR]			

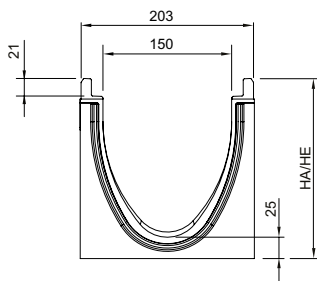

1000	203	205/210	1	6	36,3	152201	167,00	PD
		210/215	2	6	36,8	152202	167,00	PD
		215/220	3	6	37,4	152203	167,00	PD
		220/225	4	6	37,9	152204	167,00	PD
		225/230	5	6	38,5	152205	167,00	PD
		230/235	6	6	39,0	152206	167,00	PD
		235/240	7	6	39,5	152207	167,00	PD
		240/245	8	6	40,1	152208	167,00	PD
		245/250	9	6	40,6	152209	167,00	PD
		250/255	10	6	41,2	152210	167,00	PD

Rinnenkörper mit Sohlensprung (5 cm), 500 mm

- Zur Überbrückung des Sohlengefälles bei Verlegung im Stufengefälle
- Von Typ 10. – 20. (Sohlensprung von 5 cm)
- Aus Polymerbeton



Abmessungen			Typ	VPE	Gewicht	Artikel-Nr.	Preis	RG
Länge	Breite	Höhe						
[mm]	[mm]	[mm]	[Stk]	[kg]	[EUR]			
500	203	305	10-20	6	25,1	152275	167,00	PD

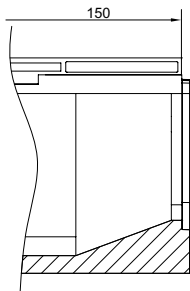
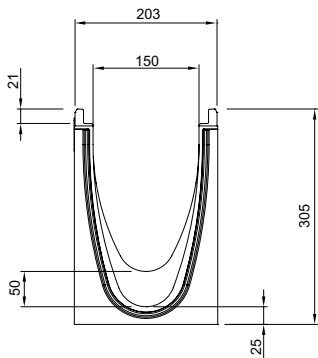

6

PowerDrain Seal in V 150 G (NW 150 mm)

Rinnenkörper, Einlaufkästen und Zubehör

Einlaufkästen, 500 mm

- Mit Lippenlabyrinthdichtung (LLD) aus NBR für horizontalen, wasserdichten Rohranschluss
- Mit Schlammeimer aus Kunststoff PP



Abmessungen			Typ	VPE	Gewicht	Artikel-Nr.	Preis	RG
Länge	Breite	Höhe						
[mm]	[mm]	[mm]		[Stk]	[kg]		[EUR]	

Mit LLD-Rohranschluss DN/OD 160

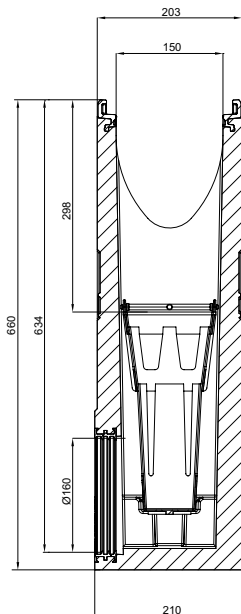

500	203	660	0	6	62,0	152291	533,00 PD
-----	-----	-----	---	---	------	--------	-----------

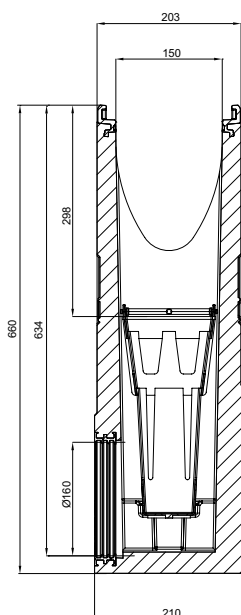

500	203	660	5	6	61,5	152292	533,00 PD
-----	-----	-----	---	---	------	--------	-----------

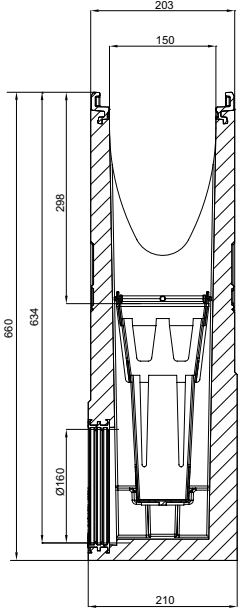
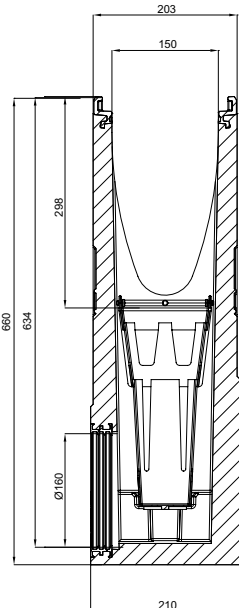
	Abmessungen			Typ	VPE	Gewicht	Artikel-Nr.	Preis	RG
	Länge	Breite	Höhe						
	[mm]	[mm]	[mm]						
	500	203	660	10	6	61,1	152293	533,00	PD
	500	203	660	20	6	60,1	152294	533,00	PD





6









Flachrinnen



- Für Flachrinnen System Multiline in der Ausführung Gusseisen ohne Dichtung/mit Sicherheitsfalz (SF) kontaktieren Sie bitte kundencenter@aco.com

Zubehör

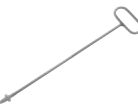
	Beschreibung	Passend für	Gewicht	VPE	Artikel-Nr.	Preis/Stk.	RG
			[kg]	[Stk]		[EUR]	
Für Ausführung Gusseisen							
	Kombistirnwand						
	<ul style="list-style-type: none"> ■ Für Rinnenanfang und -ende ■ Aus Polymerbeton ■ Mit Kantenschutz schwarz beschichtet ■ Baulänge 30 mm ■ Stirnwand für Rinnenende (LLD) 	■ V150 P/G 0. - 20.	4,0	20	152285	71,50	PD
	Stirnwand für Rinnenende	■ V150 P/G 0.	2,4	6	152246	71,50	PD
	<ul style="list-style-type: none"> ■ Aus Polymerbeton ■ Mit integrierter Lippenlabyrinthdichtung (LLD) DN/OD 160 für horizontalen, wasserdichten Rohranschluss 	■ V150 P/G 5.	2,9	6	152247	71,50	PD
	<ul style="list-style-type: none"> ■ Mit Kantenschutz schwarz beschichtet 	■ V150 P/G 10.	3,4	6	152248	71,50	PD
	<ul style="list-style-type: none"> ■ Baulänge 40 mm 	■ V150 P/G 20.	3,9	6	152249	71,50	PD
	Adapter für Fließrichtungswechsel	■ V150 P/G 0.	2,5	6	152256	100,00	PD
	<ul style="list-style-type: none"> ■ Aus Polymerbeton ■ Mit Kantenschutz schwarz beschichtet 	■ V150 P/G 5.0	2,6	6	152257	100,00	PD
	<ul style="list-style-type: none"> ■ Baulänge 40 mm 	■ V150 P/G 10.	2,7	6	152258	100,00	PD
	<ul style="list-style-type: none"> ■ Zum Ankleben an den Rinnenkörper 	■ V150 P/G 20.	3,1	6	152259	100,00	PD
	Adapter für Eck-, T- und Kreuzverbindungen	■ V150 P/G 0.	2,3	6	152266	71,50	PD
	<ul style="list-style-type: none"> ■ Aus Polymerbeton ■ Mit Kantenschutz schwarz beschichtet 	■ V150 P/G 5.	2,5	6	152267	71,50	PD
	<ul style="list-style-type: none"> ■ Baulänge 30 mm 	■ V150 P/G 10.	2,6	6	152268	71,50	PD
	<ul style="list-style-type: none"> ■ Zum wasserdichten Anschluss von Eck-, T- und Kreuzverbindungen ■ Zum Ankleben an den Rinnenkörper 	■ V150 P/G 20.	3,2	6	152269	71,50	PD

Beschreibung	Passend für	Gewicht [kg]	VPE [Stk]	Artikel-Nr.	Preis/Stk. [EUR]	RG
Materialübergreifendes Zubehör						
 <p>Silikonfett</p> <ul style="list-style-type: none"> Entspricht der Leitlinie des UBA für Sanitär- und lebensmitteltechnischer Schmierstoff gemäß EN ISO 21469, Trinkwasser geeignet, O-Ring verträglich Inhalt: 23 g 	<ul style="list-style-type: none"> Seal in Technologie NW 150 Typ 0.0: ca. 30 Rinnenstöße Typ 10.0: ca. 20 Rinnenstöße Typ 20.0: ca. 10 Rinnenstöße 	0,1	40	132495	7,00	ML
 <p>Geruchsverschluss</p> <ul style="list-style-type: none"> Edelstahl (V2A) DN/OD 160 	<ul style="list-style-type: none"> Multiline Seal in PowerDrain Seal in PowerDrain Performance 	0,7	6	133399	109,00	ML
 <p>Rohrstutzen</p> <ul style="list-style-type: none"> PVC DN/OD 160 Länge: 150 mm 	<ul style="list-style-type: none"> Rinnenkörper und Einlaufkästen mit Abgang DN/OD 160 	0,5	50	00058	19,10	SZ
 <p>Geruchsverschluss</p> <ul style="list-style-type: none"> PVC DN/OD 160 	<ul style="list-style-type: none"> Einlaufkästen mit Abgang DN/OD 160 	1,9	5	02638	48,25	SZ
 <p>Zwischenelement (Gusseisen)</p> <ul style="list-style-type: none"> Gusseisen EN-GJS Mit Pressdichtungsflansch zum Anschluss von Dichtungsbahnen Mit Sickeröffnungen 	<ul style="list-style-type: none"> Rinnenkörper mit senkrechtem Abgang DN/OD 160 	14,4	40	7036.10.12	493,00	SZ
 <p>Polyesterklebemasse</p> <ul style="list-style-type: none"> Für bauseitiges Verkleben 0,5 kg Gebinde 	<ul style="list-style-type: none"> Zum Verkleben von Polymerbeton-Fertigteilen 	0,9	10	02163	44,75	SZ
Zubehör für Roste						
 <p>Rosthaken</p> <ul style="list-style-type: none"> Zum Ausheben der Abdeckroste Zum Öffnen der Verriegelung Powerlock (2 Stück erforderlich) Stahl verzinkt 	<ul style="list-style-type: none"> Abdeckroste 	0,3	10	3000679	27,75	SZ
 <p>Rosthaken, klein</p> <ul style="list-style-type: none"> Zum Ausheben der Abdeckroste Stahl, schwarz lackiert 	<ul style="list-style-type: none"> Maschenrost Q⁺ Compositrost Längsprofilrost Längsstegrost 	0,25	10	01367	28,25	SZ

Roste

Klasse B 125

- Roste gemäß DIN EN 1433/DIN 19580
- Mit schraubloser Arretierung Drainlock



Werkstoff	Abmessungen		Maß der Einlauföffnung	Einlaufquerschnitt	Gewicht	VPE	Artikel-Nr.	Preis/Stk.	RG
	Länge	Breite							
	[mm]	[mm]	[mm]	[cm ² /m]	[kg]	[Stk]	[EUR]		

Maschenrost Q+



Stahl verzinkt	1000	173	30 x 10	1182	5,4	50	133601	156,00	ML
	500	173	30 x 10	1182	2,7	24	133602	106,50	ML

Klasse C 250

- Roste gemäß DIN EN 1433/DIN 19580
- Mit schraubloser Arretierung Drainlock

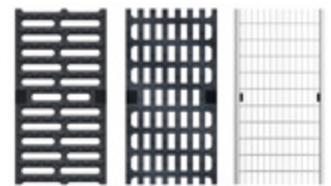

Werkstoff	Abmessungen		Maß der Einlauföffnung	Einlaufquerschnitt	Gewicht	VPE	Artikel-Nr.	Preis/Stk.	RG
	Länge	Breite							
	[mm]	[mm]	[mm]	[cm ² /m]	[kg]	[Stk]	[EUR]		

Stegrost



Guss-eisen EN-GJS	500	173	12	578	5,3	50	13070	74,50	ML
----------------------	-----	-----	----	-----	-----	----	-------	-------	----

Längsstabgussrost in Maschenoptik



Guss-eisen EN-GJS	500	173	29 x 12	595	5,3	50	13073	74,50	ML
----------------------	-----	-----	---------	-----	-----	----	-------	-------	----

Maschenrost Q+



Stahl verzinkt	1000	173	30 x 10	1200	5,8	50	133605	266,00	ML
	500	173	30 x 10	1200	2,9	25	133606	186,00	ML

Es wird empfohlen, Drainlock Roste materialgleich auf die Zarge abzustimmen. Die Materialgleichheit von Zarge und Abdeckung ermöglicht eine einheitliche Optik und vermeidet Kontaktkorrosion.

Freestyle und Design, Klasse C 250

- Roste gemäß CE DIN EN1433
- Mit schraubloser Arretierung Drainlock
- Ausführung KTL-beschichtet auf Anfrage
- Passend für Multiline Seal in und PowerDrain Seal in

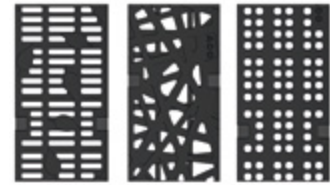

	Werkstoff	Abmessungen		Maß der Einlauföffnung [mm]	Einlaufquerschnitt [cm ² /m]	Gewicht [kg]	VPE [Stk]	Artikel-Nr.	Preis/Stk. [EUR]	RG
		Länge	Breite							
		[mm]	[mm]							

Flag

Guss-
eisen
EN-GJS

500

173

10

422

8,8

50

132153

108,00

ML

Leaf

Guss-
eisen
EN-GJS

500

173

10

485,2

9

50

132148

108,00

ML

Nature

Guss-
eisen
EN-GJS

500

173

-

265

9

50

132151



108,00

ML

Es wird empfohlen, Drainlock Roste materialgleich auf die Zarge abzustimmen. Die Materialgleichheit von Zarge und Abdeckung ermöglicht eine einheitliche Optik und vermeidet Kontaktkorrosion.

PowerDrain Seal in V 150 G (NW 150 mm)



Roste

	Werkstoff	Maß der Ein-		Einlauf- querschnitt	Gewicht	VPE	Artikel-Nr.	Preis/Stk.	RG	
		Abmessungen								
		Länge	Breite							
	[mm]	[mm]	[mm]	[cm ² /m]	[kg]	[Stk]	[EUR]			
Ray										
	Guss-eisen	500	173	52 x 14,5	700	5,4	50	132131	108,00	ML
Square										
	Guss-eisen EN-GJS	500	173	13,8	380	9	50	132156	108,00	ML
Wave 180										
	Guss-eisen EN-GJS	500	173	10	158	9,9	50	132165	108,00	ML

Klasse D 400

- Roste gemäß DIN EN 1433 / DIN 19580
- Mit schraubloser Arretierung Drainlock



	Werkstoff	Abmessungen		Maß der Einlauföffnung	Einlaufquerschnitt	Gewicht [kg]	VPE [Stk]	Artikel-Nr.	Preis/Stk. [EUR]	RG
		Länge [mm]	Breite [mm]	[mm]	[cm ² /m]					
Maschenrost Q+										
	Stahl verzinkt	1000	173	28 x 9	1050	8,0	50	133609	287,00	ML
		500	173	28 x 9	1050	4,0	25	133610	202,00	ML
Stegrost										
	Guss-eisen EN-GJS	500	173	12	578	6,4	50	23164	82,00	ML
Voronoi-Rost										
	Guss-eisen EN-GJS	500	173	–	488	7,8	50	3003575	100,50	ML

NEU

6

PowerDrain Seal in V 150 G (NW 150 mm)

Roste

Freestyle und Design, Klasse D 400

- Roste gemäß CE DIN EN1433
- Mit schraubloser Arretierung Drainlock
- Ausführung KTL-beschichtet auf Anfrage
- Passend für Multiline Seal in und PowerDrain Seal in

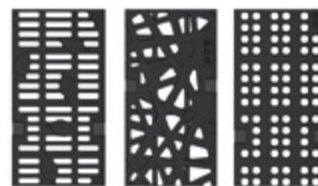

Werkstoff	Maß der Ein-		Einlauf-	Gewicht	VPE	Artikel-Nr.	Preis/Stk.	RG
	Abmessungen	lauföffnung						
Länge		Breite						
[mm]		[mm]	[mm]	[cm ² /m]	[kg]	[Stk]	[EUR]	

Flag



Guss-eisen EN-GJS	500	173	10	422	8,8	50	132045	120,50	ML
----------------------	-----	-----	----	-----	-----	----	--------	--------	----

Leaf



Guss-eisen EN-GJS	500	173	10	485,2	9	50	132066	120,50	ML
----------------------	-----	-----	----	-------	---	----	--------	--------	----

Nature





Guss-eisen EN-GJS	500	173	–	265	9	50	132106	120,50	ML
----------------------	-----	-----	---	-----	---	----	--------	--------	----

Ray

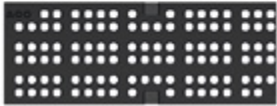

Guss-eisen	500	173	52 x 14,5	700	5,4	50	132109	120,50	ML
------------	-----	-----	-----------	-----	-----	----	--------	--------	----

Es wird empfohlen, Drainlock Roste materialgleich auf die Zarge abzustimmen. Die Materialgleichheit von Zarge und Abdeckung ermöglicht eine einheitliche Optik und vermeidet Kontaktkorrosion.

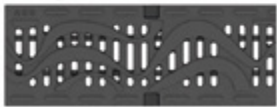
Werkstoff	Maß der Ein-		Einlauf- querschnitt	Gewicht	VPE	Artikel-Nr.	Preis/Stk.		RG	
	Abmessungen						Länge	Breite		[EUR]
	[mm]	[mm]								
Square										
 Guss- eisen EN-GJS	500	173	13,8	380	9	50	132077	120,50	ML	
										
Wave 180										
 Guss- eisen EN-GJS	500	173	10	158	9,9	50	132164	120,50	ML	
										

6

Klasse D 400 – Powerlock Performance

- Roste gemäß DIN EN 1433/DIN 19580
- Mit selbstsichernder Verriegelung Powerlock und integrierter Dämpfung



ACO Powerlock Performance Rost ist „ARCHITECS‘ DARLING“ 2021 in der Kategorie: Beste Produkt-Innovation „Technik“

Werkstoff	Maß der Ein-		Einlauf-	Gewicht	VPE	Artikel-Nr.	Preis/Stk.	RG
	Abmessungen	lauföffnung						
	Länge	Breite						
	[mm]	[mm]	[mm]	[cm ² /m]	[kg]	[Stk]	[EUR]	

Längsstabgussrost, KTL-beschichtet



Guss-eisen EN-GJS	500	173	30 x 13	660	8,4	50	3012770	92,00	PD
-------------------	-----	-----	---------	-----	-----	----	---------	-------	----

Klasse E 600

- Roste gemäß DIN EN 1433/DIN 19580
- Mit schraubloser Arretierung Drainlock

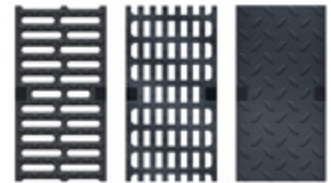

Werkstoff	Maß der Ein-		Einlauf-	Gewicht	VPE	Artikel-Nr.	Preis/Stk.	RG
	Abmessungen	lauföffnung						
	Länge	Breite						
	[mm]	[mm]	[mm]	[cm ² /m]	[kg]	[Stk]	[EUR]	

Stegrost



Guss-eisen EN-GJS	500	173	12	578	7,8	50	133660	89,00	ML
-------------------	-----	-----	----	-----	-----	----	--------	-------	----

Längsstabgussrost



Guss-eisen EN-GJS	500	173	25 x 12	514	8,2	50	133662	96,00	ML
-------------------	-----	-----	---------	-----	-----	----	--------	-------	----

Abdeckplatte, geschlossen

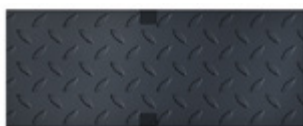

Guss-eisen EN-GJS	500	173	–	–	9,0	50	133664	100,00	ML
-------------------	-----	-----	---	---	-----	----	--------	--------	----

Es wird empfohlen, Drainlock Roste materialgleich auf die Zarge abzustimmen. Die Materialgleichheit von Zarge und Abdeckung ermöglicht eine einheitliche Optik und vermeidet Kontaktkorrosion.

Klasse F 900 – Powerlock Performance

- Roste gemäß DIN EN 1433 / DIN 19580
- Mit selbstsichernder Verriegelung Powerlock und integrierter Dämpfung



ACO Powerlock Performance Rost ist „ARCHITECS‘ DARLING“ 2021 in der Kategorie: Beste Produkt-Innovation „Technik“

Werkstoff	Abmessungen		Maß der Einlauf-	Einlauf-	Gewicht	VPE	Artikel-Nr.	Preis/Stk.	RG
	Länge	Breite	lauföffnung	querschnitt					
	[mm]	[mm]	[mm]	[cm ² /m]	[kg]	[Stk]		[EUR]	

Längsstabgussrost, KTL-beschichtet



Guss-eisen EN-GJS	500	173	30 x 13	660	8,4	50	3000535	112,00	PD
----------------------	-----	-----	---------	-----	-----	----	---------	--------	----

Ausführung: Kantenschutz Gusseisen, KTL-beschichtet

ACO Produktvorteile

- Wasserdichter Rinnenstrang durch Seal in Technologie (gemäß IKT-Prüfsiegel D01398)
 - Serienmäßig mit EPDM -Dichtung im Rinnenstoß
 - Rinnenkörper aus beständigem ACO Polymerbeton
 - Gewohnt einfacher Einbau
- Für den Grundwasserschutz
- Für den Bauwerksschutz
- Für ein kontrolliertes Regenwasser-management
- Auswahl Abdeckroste
 - Mit schraubloser Arretierung Drainlock (A 15 – E 600)
 - **Mit selbstsichernder Verriegelung Powerlock und integrierter Dämpfung (D 400 – F 900)**
- Verbesserte Selbstreinigung durch V -Querschnitt und durchgängig glatte Rinnensohle

- Rinnensystem gemäß DIN EN 1433 / DIN 19580
- Nennweite 200 mm
- Klassen A 15 – F 900
- Mit Kantenschutz 12 mm aus Gusseisen, KTL-beschichtet



Rinnenkörper ohne Sohlgefälle, 1000 mm

- Wahlweise mit oder ohne senkrechtem, wasserdichtem Rohranschluss mit Lippenlabyrinthdichtung (LLD) aus NBR
- Kombinationsmöglichkeiten für den Rinnenkörper (Beispiel):
 - Typ 0.0 – 0.0.2 – 0.1 – 0.2
- *) Rinnenkörper mit LLD-Rohranschluss haben eine 10 mm größere Bodenstärke als die anschließenden Rinnenkörper
 - Beispiel: Typ 5.0.2 passt zu zu Typ 5 - 5.0 - 5.1



	Abmessungen			Typ	VPE	Gewicht	Artikel-Nr.	Preis	RG
	Länge	Breite	Höhe						
	[mm]	[mm]	[mm]						
	1000	253	255	0.0	9	47,4	152430	218,00	PD
			280	5.0	9	50,4	152440	218,00	PD
			305	10.0	9	53,3	152450	218,00	PD
			355	20.0	6	59,2	152470	218,00	PD

Abmessungen			Typ	VPE	Gewicht	Artikel-Nr.	Preis	RG	
Länge	Breite	Höhe							
[mm]	[mm]	[mm]	[Stk]	[kg]	[EUR]				
			265*)	0.0.2	6	49,6	152434	234,00	PD
			290*)	5.0.2	6	52,7	152444	234,00	PD
			315*)	10.0.2	6	55,8	152454	234,00	PD
			365*)	20.0.2	3	62,0	152474	234,00	PD
			Mit LLD-Rohranschluss DN/OD 200						

Rinnenkörper ohne Sohlgefälle, 500 mm

- Wahlweise mit oder ohne senkrecht, wasserdichtem Rohranschluss mit Lippenlabyrinthdichtung (LLD) aus NBR
- Mit seitlichem Vorformung für Eck-, T- und Kreuzverbindungen (Adapter nötig, siehe Zubehör)
- *) Rinnenkörper mit LLD-Rohranschluss haben eine 10 mm größere Bodenstärke als die anschließenden Rinnenkörper
 Beispiel: Typ 5.0.2 passt zu zu Typ 5 - 5.0 - 5.1



Abmessungen			Typ	VPE	Gewicht	Artikel-Nr.	Preis	RG	
Länge	Breite	Höhe							
[mm]	[mm]	[mm]	[Stk]	[kg]	[EUR]				
			255	0.1	6	24,3	152431	128,50	PD
			280	5.1	6	25,8	152441	128,50	PD
			305	10.1	6	27,4	152451	128,50	PD
			355	20.1	6	30,5	152471	128,50	PD
			Rinnenkörper ohne Sohlgefälle, 500 mm						

PowerDrain Seal in V 200 G (NW 200 mm)

Rinnenkörper, Einlaufkästen und Zubehör

Abmessungen			Typ	VPE	Gewicht	Artikel-Nr.	Preis	RG
Länge	Breite	Höhe						
[mm]	[mm]	[mm]	[Stk]	[kg]	[EUR]			

Mit LLD-Rohranschluss DN/OD 200

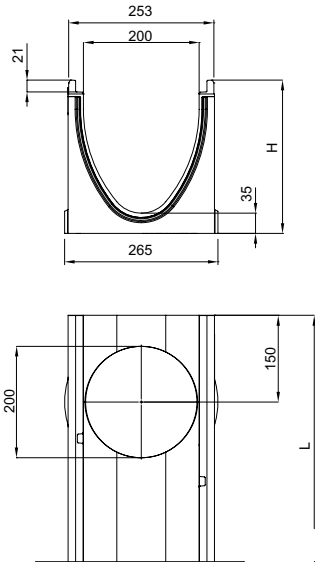

500	253	265 ¹⁾	0.2	6	24,3	152432	145,00	PD
		290 ¹⁾	5.2	6	25,8	152442	145,00	PD
		315 ¹⁾	10.2	6	27,4	152452	145,00	PD
		365 ¹⁾	20.2	6	30,4	152472	145,00	PD

Rinnenkörper mit Sohlgefälle, 1000 mm

- Zur Verlegung mit integriertem Sohlgefälle 0,5 %
- Typ 1-10 für bis zu 10 m Stranglänge
- Ausschließlich Typ 5 und 10 sind direkt an Einlaufkästen anschließbar
- Kombinationsmöglichkeiten für den Rinnenkörper
 - Typ 5 - 5.0 - 5.0.2 - 5.1 - 5.2
 - Typ 10 - 10.0 - 10.0.2 - 10.1 - 10.2



Abmessungen			Typ	VPE	Gewicht	Artikel-Nr.	Preis	RG
Länge	Breite	Höhe						
[mm]	[mm]	Anfang/Ende [mm]	[Stk]	[kg]	[EUR]			

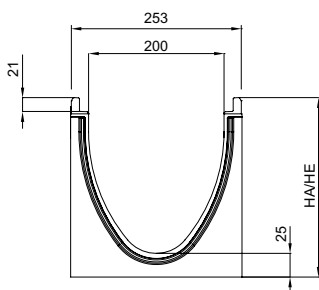

1000	253	255/260	1	6	47,8	152401	218,00	PD
		260/265	2	6	48,4	152402	218,00	PD
		265/270	3	6	49,0	152403	218,00	PD
		270/275	4	6	49,6	152404	218,00	PD
		275/280	5	6	50,2	152405	218,00	PD
		280/285	6	6	50,8	152406	218,00	PD
		285/290	7	6	51,4	152407	218,00	PD
		290/295	8	6	52,0	152408	218,00	PD
		295/300	9	6	52,6	152409	218,00	PD
		300/305	10	6	53,2	152410	218,00	PD

Rinnenkörper mit Sohlensprung (5 cm), 500 mm

- Zur Überbrückung des Sohlengefälles bei Verlegung im Stufengefälle
- Von Typ 10. – 20. (Sohlensprung von 5 cm)
- Aus Polymerbeton



	Abmessungen			Typ	VPE	Gewicht	Artikel-Nr.	Preis	RG
	Länge	Breite	Höhe						
	[mm]	[mm]	[mm]						
	500	253	355	10-20	6	32,6	152475	218,00 PD	

6

PowerDrain Seal in V 200 G (NW 200 mm)

Rinnenkörper, Einlaufkästen und Zubehör

Einlaufkästen, 500 mm

- Mit Lippenlabyrinthdichtung (LLD) aus NBR für horizontalen flüssigkeitsdichten Rohranschluss
- Mit Schlammeimer aus Kunststoff PP
- Anschluss DN/OD 200 mit Muffenstopfen verschlossen



Abmessungen			Typ	VPE	Gewicht	Artikel-Nr.	Preis	RG
Länge	Breite	Höhe						
[mm]	[mm]	[mm]	[Stk]	[kg]	[EUR]			

Mit LLD-Rohranschluss DN/OD 160/200

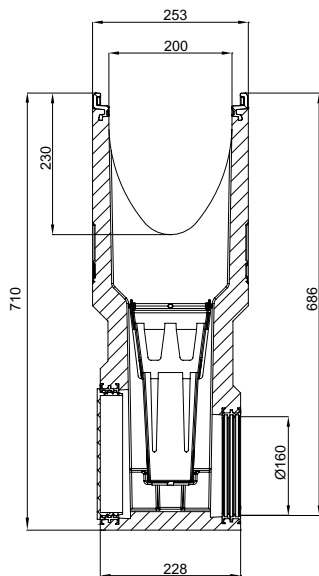

500	253	710	0	6	67,5	152491	598,00 PD
-----	-----	-----	---	---	------	--------	-----------

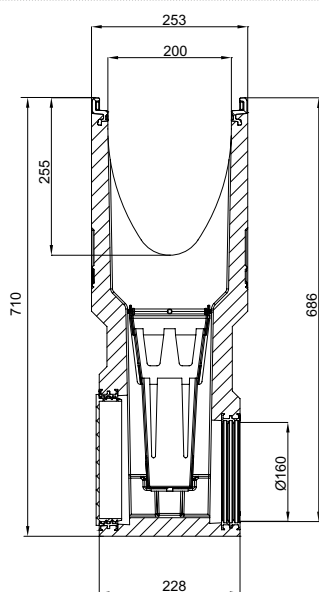

500	253	710	5	6	66,9	152492	598,00 PD
-----	-----	-----	---	---	------	--------	-----------

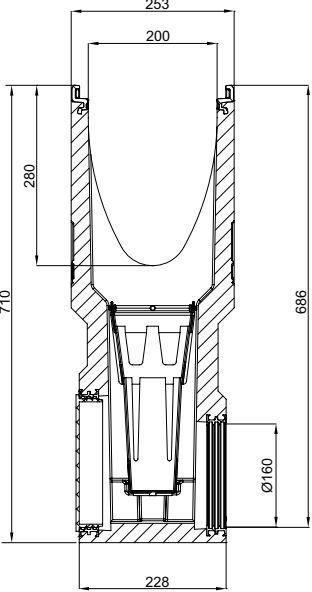
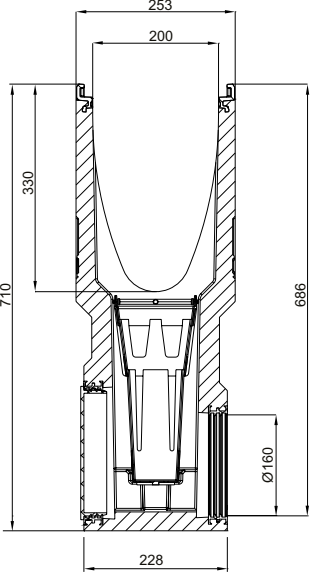
	Abmessungen			Typ	VPE	Gewicht	Artikel-Nr.	Preis	RG
	Länge	Breite	Höhe						
	[mm]	[mm]	[mm]						
	500	253	710	10	6	66,3	152493	598,00 PD	
	500	253	710	20	6	64,9	152494	598,00 PD	







6







Flachrinnen

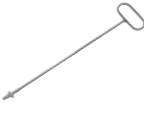

- Für Flachrinnen System Multiline in der Ausführung Gusseisen ohne Dichtung/mit Sicherheitsfalz (SF) kontaktieren Sie bitte kundencenter@aco.com

Zubehör

	Beschreibung	Passend für	Gewicht [kg]	VPE [Stk]	Artikel-Nr.	Preis/ Stk. [EUR]	RG
Für Ausführung Gusseisen							
	Kombistirnwand <ul style="list-style-type: none"> Für Rinnenanfang und -ende Aus Polymerbeton Mit Kantenschutz schwarz beschichtet Baulänge 30 mm 	<ul style="list-style-type: none"> V 200 P/G 0. - 20. 	5,5	10	152485	86,00	PD
	Stirnwand für Rinneneinde <ul style="list-style-type: none"> Aus Polymerbeton Mit integrierter Lippenlabyrinthdichtung (LLD) DN/OD 200 für horizontalen, wasserdichten Rohranschluss Mit Kantenschutz schwarz beschichtet Baulänge 40 mm 	<ul style="list-style-type: none"> V 200 P/G 0. V 200 P/G 5. V 200 P/G 10. V 200 P/G 20. 	4,2	6	152446	86,00	PD
	Adapter für Fließrichtungswechsel <ul style="list-style-type: none"> Aus Polymerbeton Mit Kantenschutz schwarz beschichtet Baulänge 40 mm Zum Ankleben an den Rinnenkörper 	<ul style="list-style-type: none"> V 200 P/G 0. V 200 P/G 5. V 200 P/G 10. V 200 P/G 20. 	3,4	6	152456	114,50	PD
	Adapter für Eck-, T- und Kreuzverbindungen <ul style="list-style-type: none"> Aus Polymerbeton Mit integrierter Lippenlabyrinthdichtung (LLD) DN/OD 200 für horizontalen, wasserdichten Rohranschluss Mit Kantenschutz schwarz beschichtet Baulänge 40 mm 	<ul style="list-style-type: none"> V 200 P/G 0. V 200 P/G 5. V 200 P/G 10. V 200 P/G 20. 	3,5	6	152466	86,00	PD
			3,7	6	152467	86,00	PD
			3,9	6	152468	86,00	PD
			4,3	6	152469	86,00	PD
Materialübergreifendes Zubehör							
	Silikonfett <ul style="list-style-type: none"> Entspricht der Leitlinie des UBA für Sanitärschmierstoffe, lebensmitteltechnischer Schmierstoff gemäß EN ISO 21469, Trinkwasser geeignet, O-Ring verträglich Inhalt: 23 g 	Seal in Technologie NW 200 <ul style="list-style-type: none"> Typ 0.0: ca. 20 Rinnenstöße Typ 10.0: ca. 15 Rinnenstöße Typ 20.0: ca. 12 Rinnenstöße 	0,1	40	132495	7,00	ML
	Geruchsverschluss <ul style="list-style-type: none"> Edelstahl (V2A) DN/OD 200 	<ul style="list-style-type: none"> Multiline Seal in PowerDrain Seal in PowerDrain Performance 	1,2	4	133799	123,50	ML
	Rohrstutzen <ul style="list-style-type: none"> PVC DN/OD 160 Länge: 150 mm 	<ul style="list-style-type: none"> Rinnenkörper und Einlaufkästen mit Abgang DN/OD 160 	0,5	50	00058	19,10	SZ

Beschreibung	Passend für	Gewicht		VPE	Artikel-Nr.	Preis/	RG
		[kg]	[Stk]			Stk.	
 Geruchsverschluss <ul style="list-style-type: none"> ■ PVC ■ DN/OD 160 	<ul style="list-style-type: none"> ■ Einlaufkästen mit Abgang DN/OD 160 	1,9	5		02638	48,25	SZ
 Polyesterklebemasse <ul style="list-style-type: none"> ■ Für bauseitiges Verkleben ■ 0,5 kg Gebinde 	<ul style="list-style-type: none"> ■ Zum Verkleben von Polymerbeton-Fertigteilen 	0,9	10		02163	44,75	SZ
Zubehör für Roste							
 Rosthaken <ul style="list-style-type: none"> ■ Zum Ausheben der Abdeckroste ■ Zum Öffnen der Verriegelung Powerlock (2 Stück erforderlich) ■ Stahl verzinkt 	<ul style="list-style-type: none"> ■ Abdeckroste 	0,3	10		3000679	27,75	SZ
 Rosthaken, klein <ul style="list-style-type: none"> ■ Zum Ausheben der Abdeckroste ■ Stahl, schwarz lackiert 	<ul style="list-style-type: none"> ■ Maschenrost Q⁺ ■ Compositrost ■ Längsprofilrost ■ Längsstegrost 	0,25	10		01367	28,25	SZ
 Basisset Lichtpunkt <ul style="list-style-type: none"> ■ Trafo ■ Durchgangs- und Endpunkt ■ 1 x Verbindungskabel 650 mm 	<ul style="list-style-type: none"> ■ Stegrost für Lichtpunkt 						
	<ul style="list-style-type: none"> <input type="checkbox"/> Lichtfarbe weiß 	3,0	4		3003612 ¹⁾	1.220,00	ML
	<ul style="list-style-type: none"> <input type="checkbox"/> Lichtfarbe blau 		4		3003613 ¹⁾	1.220,00	ML
 Kabel Lichtpunkt <ul style="list-style-type: none"> ■ Zur Überbrückung von Leerrosten 	<ul style="list-style-type: none"> ■ Stegrost für Lichtpunkt 						
	<ul style="list-style-type: none"> <input type="checkbox"/> Länge: 0,65 Meter 	0,2	10		3003616 ¹⁾	116,00	ML
	<ul style="list-style-type: none"> <input type="checkbox"/> Länge: 2 Meter 	0,7	5		3003617 ¹⁾	119,00	ML
	<ul style="list-style-type: none"> <input type="checkbox"/> Länge: 5 Meter 	1,7	5		3003618 ¹⁾	134,00	ML
 Erweiterungsset Lichtpunkt <ul style="list-style-type: none"> ■ Lichtpunkt 	<ul style="list-style-type: none"> ■ Stegrost für Lichtpunkt 						
	<ul style="list-style-type: none"> <input type="checkbox"/> Lichtfarbe weiß 	1,1	4		3003614 ¹⁾	425,00	ML
	<ul style="list-style-type: none"> <input type="checkbox"/> Lichtfarbe blau 		4		3003615 ¹⁾	425,00	ML

¹⁾ Lieferzeit auf Anfrage.

Roste

Klasse B 125

- Roste gemäß DIN EN 1433/DIN 19580
- Mit schraubloser Arretierung Drainlock



	Werkstoff	Abmessungen		Maß der Einlauföffnung	Einlaufquerschnitt	Gewicht	VPE	Artikel-Nr.	Preis/Stk.	RG
		Länge	Breite							
		[mm]	[mm]	[mm]	[cm ² /m]	[kg]	[Stk]	[EUR]		

Maschenrost Q+



Stahl verzinkt	1000	223	30 x 10	1575	7,4	48	133613	189,00	ML
	500	223	30 x 10	1575	3,6	24	133614	127,00	ML

Klasse C 250

- Roste gemäß DIN EN 1433/DIN 19580
- Mit schraubloser Arretierung Drainlock



	Werkstoff	Abmessungen		Maß der Einlauföffnung	Einlaufquerschnitt	Gewicht	VPE	Artikel-Nr.	Preis/Stk.	RG
		Länge	Breite							
		[mm]	[mm]	[mm]	[cm ² /m]	[kg]	[Stk]	[EUR]		

Stegrost



Guss-eisen EN-GJS	500	223	12	740	8,6	50	13470	119,00	ML
-------------------	-----	-----	----	-----	-----	----	-------	--------	----

Längsstabgussrost in Maschenoptik



Guss-eisen EN-GJS	500	223	31 x 14	905	7,5	50	13473	119,00	ML
-------------------	-----	-----	---------	-----	-----	----	-------	--------	----

Maschenrost Q+



Stahl verzinkt	1000	223	28 x 9	1375	10,7	48	133617	327,00	ML
	500	223	28 x 9	1375	5,2	24	133618	228,00	ML

Es wird empfohlen, Drainlock Roste materialgleich auf die Zarge abzustimmen. Die Materialgleichheit von Zarge und Abdeckung ermöglicht eine einheitliche Optik und vermeidet Kontaktkorrosion.

Freestyle und Design, Klasse C 250

- Roste gemäß CE DIN EN1433
- Mit schraubloser Arretierung Drainlock
- Ausführung KTL-beschichtet auf Anfrage
- Passend für Multiline Seal in und PowerDrain Seal in



Werkstoff	Abmessungen		Maß der Einlauföffnung	Einlaufquerschnitt	Gewicht	VPE	Artikel-Nr.	Preis/Stk. RG	
	Länge	Breite							
	[mm]	[mm]	[mm]	[cm ² /m]	[kg]	[Stk]	[EUR]		

Flag

Guss-eisen
EN-GJS

500 223 12 630 12,6 50 132154 141,00 ML

Leaf

Guss-eisen
EN-GJS

500 223 10 520 13,1 50 132149 141,00 ML

Nature



Guss-eisen
EN-GJS

500 223 – 374 12,5 50 132160 141,00 ML

Es wird empfohlen, Drainlock Roste materialgleich auf die Zarge abzustimmen. Die Materialgleichheit von Zarge und Abdeckung ermöglicht eine einheitliche Optik und vermeidet Kontaktkorrosion.

PowerDrain Seal in V 200 G (NW 200 mm)

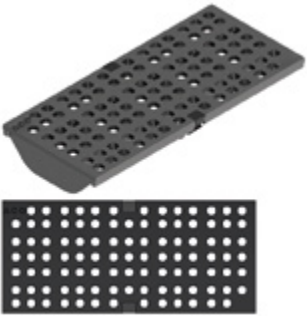
Roste

	Werkstoff	Maß der Ein-		Einlauf- querschnitt	Gewicht	VPE	Artikel-Nr.	Preis/Stk.	RG	
		Abmessungen								
		Länge	Breite							
	[mm]	[mm]	[mm]	[cm ² /m]	[kg]	[Stk]	[EUR]			
Ray										
	Guss-eisen	500	223	80 x 12	735	12,0	50	132158	141,00	ML
Square										
	Guss-eisen EN-GJS	500	223	18	464	13,3	50	132157	141,00	ML
Wave 180										
	Guss-eisen EN-GJS	500	223	–	–	13,0	50	132167	141,00	ML

Es wird empfohlen, Drainlock Roste materialgleich auf die Zarge abzustimmen. Die Materialgleichheit von Zarge und Abdeckung ermöglicht eine einheitliche Optik und vermeidet Kontaktkorrosion.

Klasse D 400

- Roste gemäß DIN EN 1433 / DIN 19580
- Mit schraubloser Arretierung Drainlock

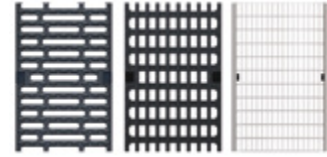

	Werkstoff	Abmessungen		Maß der Einlauföffnung	Einlaufquerschnitt	Gewicht	VPE	Artikel-Nr.	Preis/Stk. RG	
		Länge	Breite						[EUR]	
									[mm]	[mm]

Stegrost

Guss-
eisen
EN-GJS

500 223 12 740 9,8 50 23224 122,00 ML

Maschenrost Q+

Stahl
verzinkt

1000 223 28 x 9 1375 12,9 48 133621 422,00 ML

500 223 28 x 9 1375 6,4 24 133622 294,00 ML

Freestyle und Design, Klasse D 400

- Roste gemäß CE DIN EN1433
- Mit schraubloser Arretierung Drainlock
- Ausführung KTL-beschichtet auf Anfrage
- Passend für Multiline Seal in und PowerDrain Seal in



	Werkstoff	Abmessungen		Maß der Einlauföffnung	Einlaufquerschnitt	Gewicht	VPE	Artikel-Nr.	Preis/Stk.	RG
		Länge	Breite							
		[mm]	[mm]	[mm]	[cm ² /m]	[kg]	[Stk]	[EUR]		

Flag



Guss-eisen EN-GJS	500	223	12	630	12,6	50	132041	159,00	ML
----------------------	-----	-----	----	-----	------	----	--------	--------	----

Leaf



Guss-eisen EN-GJS	500	223	10	520	13,1	50	132129	159,00	ML
----------------------	-----	-----	----	-----	------	----	--------	--------	----

Nature







Guss-eisen EN-GJS	500	223	–	374	12,5	50	132159	159,00	ML
----------------------	-----	-----	---	-----	------	----	--------	--------	----

Ray

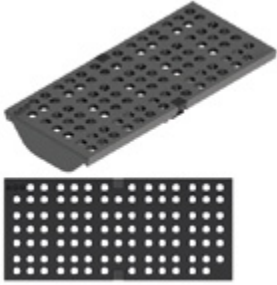

Guss-eisen	500	223	80 x 12	735	12,0	50	132090	159,00	ML
------------	-----	-----	---------	-----	------	----	--------	--------	----

Es wird empfohlen, Drainlock Roste materialgleich auf die Zarge abzustimmen. Die Materialgleichheit von Zarge und Abdeckung ermöglicht eine einheitliche Optik und vermeidet Kontaktkorrosion.

	Werkstoff	Abmessungen		Maß der Ein-	Einlauf-	Gewicht	VPE	Artikel-Nr.	Preis/Stk. RG		
		Länge	Breite	lauföffnung	querschnitt				[EUR]	ML	
				[mm]	[mm]						[mm]
Square											
	Guss-eisen EN-GJS	500	223	18	464	13,3	50	132064	159,00	ML	
Wave 180											
	Guss-eisen EN-GJS	500	223	–	–	13,0	50	132166	159,00	ML	
Stegrost für Lichtpunkt, mit Öffnung											
	Guss-eisen EN-GJS, KTL-be-schichtet	500	223	–	715	9,6	50	13478	178,00	ML	
Stegrost für Lichtpunkt, ohne Öffnung											
	Guss-eisen EN-GJS, KTL-be-schichtet	500	223	–	740	11,6	50	13477	164,00	ML	

Klasse D 400 – Powerlock Performance

- Roste gemäß DIN EN 1433/DIN 19580
- Mit selbstsichernder Verriegelung Powerlock und integrierter Dämpfung



ACO Powerlock Performance Rost ist „ARCHITECS´ DARLING“ 2021 in der Kategorie: Beste Produkt-Innovation „Technik“

Werkstoff	Abmessungen		Maß der Einlauföffnung	Einlaufquerschnitt	Gewicht	VPE	Artikel-Nr.	Preis/Stk.	RG
	Länge	Breite							
	[mm]	[mm]	[mm]	[cm ² /m]	[kg]	[Stk]	[EUR]		

Längsstabgussrost, KTL-beschichtet

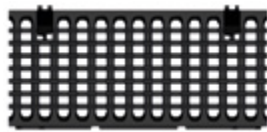

Guss-eisen EN-GJS	500	223	28,5 x 13,5	721	14,0	50	3012771	134,00	PD
-------------------	-----	-----	-------------	-----	------	----	---------	--------	----

Klasse E 600

- Roste gemäß DIN EN 1433/DIN 19580
- Mit schraubloser Arretierung Drainlock



Werkstoff	Abmessungen		Maß der Einlauföffnung	Einlaufquerschnitt	Gewicht	VPE	Artikel-Nr.	Preis/Stk.	RG
	Länge	Breite							
	[mm]	[mm]	[mm]	[cm ² /m]	[kg]	[Stk]	[EUR]		

Stegrost



Guss-eisen EN-GJS	500	223	12	740	10,7	50	133666	130,00	ML
-------------------	-----	-----	----	-----	------	----	--------	--------	----

Längsstabgussrost



Guss-eisen EN-GJS	500	223	26 x 14	756	11,7	50	133668	143,50	ML
-------------------	-----	-----	---------	-----	------	----	--------	--------	----

Abdeckplatte, geschlossen



Guss-eisen EN-GJS	500	223	–	–	12,6	50	133670	152,00	ML
-------------------	-----	-----	---	---	------	----	--------	--------	----

Es wird empfohlen, Drainlock Roste materialgleich auf die Zarge abzustimmen. Die Materialgleichheit von Zarge und Abdeckung ermöglicht eine einheitliche Optik und vermeidet Kontaktkorrosion.

Klasse F 900 – Powerlock Performance

- Roste gemäß DIN EN 1433 / DIN 19580
- Mit selbstsichernder Verriegelung Powerlock und integrierter Dämpfung



ACO Powerlock Performance Rost ist „ARCHITECS´ DARLING“ 2021 in der Kategorie: Beste Produkt-Innovation „Technik“

Werkstoff	Abmessungen		Maß der Einlauf-	Einlauf- querschnitt	Gewicht	VPE	Artikel-Nr.	Preis/Stk.	RG
	Länge	Breite	lauföffnung						
	[mm]	[mm]	[mm]	[cm ² /m]	[kg]	[Stk]		[EUR]	

Längsstabgussrost, KTL-beschichtet



Guss-eisen EN-GJS	500	223	28,5 x 13,5	721	14,0	50	3000536	165,00	PD
----------------------	-----	-----	-------------	-----	------	----	---------	--------	----



7

ACO Self[®] Linienentwässerung

Entwässerungsrinnen
rund ums Haus

COLLECT:
Sammeln und Aufnehmen



ACO Self® Linienentwässerung

	Baukasten im Überblick		226
NEU	Euroline 2.0	Rinnenkörper aus Polymerbeton	228
	Euroline 60	Rinnenkörper aus Polymerbeton – Flachrinne	229
	Hexaline 2.0	Rinnenkörper aus Kunststoff	230
	Highline	Rinnenkörper aus verzinktem Stahl	232
		Rinnenkörper aus Edelstahl	233
ACO Self® Entwässerung – Baukasten	NEU Roste		234
	Schlitzrahmen		238
		NEU Euroline 2.0 mit Stahl verzinktem Rost	240
		NEU Euroline 2.0 mit Gussrost	242
	Rinnenkörper inkl. Abdeckungen	NEU Euroline 2.0 mit Kunststofflängsstabrost B 125	244
		Hexaline 2.0 mit Rost	246
	Zubehör Self® Baukasten		248
ACO Self® 200	Rinnenkörper inkl. Abdeckungen	ACO Self® 200 mit Stahl verzinktem Rost	250
		ACO Self® 200 mit Gussrost	251
		Zubehör	252
ACO Self® – Sanierung	Sanierungsroste		253
NEU Slimline	Rinnenkörper inkl. Abdeckungen	Slimline aus Kunststoff mit Rosten	254
		Eckelemente	256
		Zubehör	257



Leistungserklärungen gemäß BauPVO
unter: **dop.aco.com**

ACO Self® Entwässerung
Online-Informationen



Design-Roste

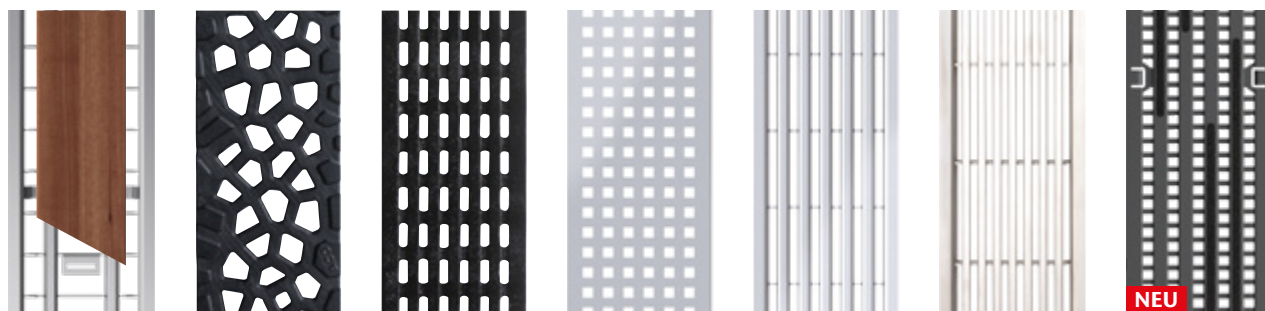

Doppelschlitzrost
Edelstahl¹⁾
Aufnahme für Holz,
Fliese oder Stein
(zur bauseitigen
Befüllung)

Flächenrost
„Voronoi“
Gusseisen²⁾

Längsstabrost
„Intercept“
Gusseisen²⁾

Lochrost
„Quadrato“
Edelstahl

Längsprofilrost
Edelstahl
Stahl verzinkt

Längsstabrost
Edelstahl

Längsstabrost
Kunststoff mit
Microgrip
(rutschhemmend)

7

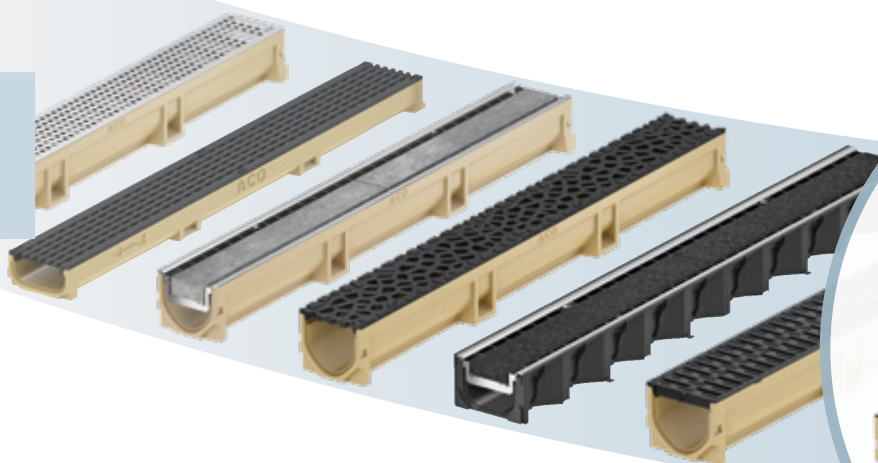

Die passende
Rinne

für Ihre
Anwendung

ACO Self® Baukasten

Eine Rinne für jede Anwendung

Eine Entwässerungsrinne ist heute nicht mehr nur ein technisches Bauelement, das allein durch seine Funktion bestimmt ist: Immer häufiger möchten Kunden die Entwässerungsrinne als architektonisches Gestaltungselement in die Freiflächengestaltung des eigenen Hauses einbeziehen.

Der ACO Self® Baukasten enthält als neue Elemente den Edelstahlrost Quadrato mit seiner schlichten Eleganz, den geradlinigen Längsprofilrost in Edelstahl oder verzinktem Stahl sowie den Kunststofflängsstabrost mit raffiniertem Wellendesign, der in Verbindung mit der neuen Rinne Euroline 2.0 die Klasse B 125 erreicht. Darüber hinaus stehen die bekannten Roste aus verschiedenen Materialien zur Verfügung – von verzinktem oder pulverbeschichtetem Stahl über Edelstahl und Guss bis hin zu Kunststoff. Damit sind vielfältige Gestaltungsmöglichkeiten gegeben.

Die Rinnenkörper bestehen aus Polymerbeton (ACO Self® Euroline) oder Kunststoff (ACO Self® Hexaline), die Fassadenrinne ACO Self® Highline ist in Edelstahl und verzinktem Stahl lieferbar. So können Sie sich für jede Bausituation und Anwendung eine individuelle Lösung zusammenstellen. Für Bereiche mit geringen Aufbauhöhen wurde die ACO Self® Euroline Flachrinne als Speziallösung entwickelt. Mit der ACO Self® Highline ist Fassadenentwässerung mit einem offenen Rinnensystem möglich, dies ist besonders für den Einsatzbereich Balkone und Terrassen interessant. Die ACO Self® Entwässerung wurde speziell für den privaten Anwendungsbereich entwickelt und verbindet beste Qualität mit hochwertigem Design. Die Roste sind Pkw-be-fahrbar, der Gussrost und der Kunststoffrost haben Klasse B 125 und werden damit allen Anforderungen gerecht, die beim Entwässern von Flächen rund ums Haus relevant sind.

¹⁾Die Doppelschlitzroste eignen sich ausschließlich für die Verwendung mit Euroline und Hexaline (in Verbindung mit der Flachrinne oder der Highline wäre die Entwässerungsleistung zu gering).

²⁾Gussroste werden als Abdeckung für die Highline nicht empfohlen (Kontaktkorrosion).

Standard-Roste



Stegrost
Kunststoff mit
Microgrip
(rutschhemmend)



Stegrost
Stahl verzinkt



Stegrost
Edelstahl poliert



Stegrost
anthrazit pulver-
beschichtet



Maschenrost
Edelstahl
Stahl verzinkt



Gussrost²⁾



Schlitzaufsatz
Edelstahl,
Stahl verzinkt
oder Kunststoff

Eine große Auswahl an Rostdesigns stehen zur Wahl.



Kombinieren Sie dazu einen der vier Rinnenkörper.



Rinnenkörper Euroline aus Polymerbeton –
vertrauen Sie auf die langjährige
Kernkompetenz von ACO,
Klasse des Rinnenkörpers max. B125³⁾



Rinnenkörper Hexaline –
ACO Qualität aus Kunststoff,
max. Pkw-befahrbar³⁾

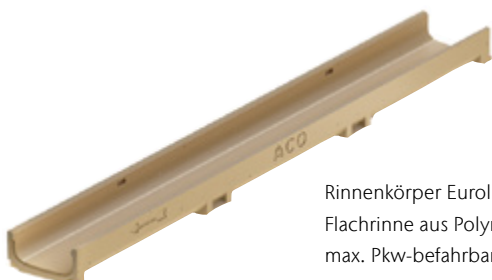

Rinnenkörper Euroline 60 –
Flachrinne aus Polymerbeton,
max. Pkw-befahrbar³⁾



Rinnenkörper Highline –
ACO Fassadenrinne, Edelstahl
oder Stahl verzinkt,
max. begehbar³⁾

³⁾ Bei Kombination von Rinne und Rost bestimmt das geringer belastbare Produkt die maximale Klasse in der Anwendung.

NEU Rinnenkörper aus Polymerbeton – Euroline 2.0

ACO Produktvorteile

- Rinnenkörper aus Polymerbeton
 - Mit V-Querschnitt
 - Freier Rinnenquerschnitt
 - Schraublose Rostarretierung
 - Abdichtbar gemäß DIN EN 1433
- Entspricht der Bauproduktenrichtlinie (CE)
 - Bei Kombination von Rinne und Rost bestimmt das geringer belastbare Produkt die maximale Klasse in der Anwendung
 - Klasse des Rinnenkörpers max. B 125
 - Nennweite 100 mm

Rinnenkörper aus Polymerbeton – Euroline 2.0

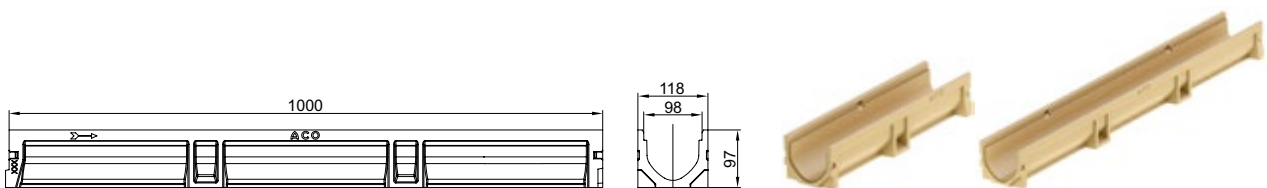

Abmessungen			Gewicht	VPE	Artikel-Nr.	Preis/Stk.	RG
Länge	Breite	Höhe					
[mm]	[mm]	[mm]		[Stk]		[EUR]	
1000	118	97	6,8	60	3003669	41,40	H1
500	118	97	3,6	12	3003691	31,30	H1

Rinnenkörper aus Polymerbeton – Euroline 2.0 mit Stutzen

- 1 m Rinnenelement mit eingeförmtem Stutzen DN/OD 110 für den Anschluss an die Grundleitung
- Geruchsverschluss mit integriertem Laubfang nachträglich einsetzbar



Abmessungen			Gewicht	VPE	Artikel-Nr.	Preis/Stk.	RG
Länge	Breite	Höhe					
[mm]	[mm]	[mm]		[Stk]		[EUR]	
1000	118	97	7,1	12	3003692	49,80	H1

Einlaufkasten

- 0,5 m Einlaufkasten mit integriertem Schlammeimer für eine komfortable Reinigung
- Geruchsverschluss optional einsetzbar
- Ablauföffnung DN/OD 110
- Nicht für die Euroline 60 Flachrinne geeignet



Abmessungen			Gewicht	VPE	Artikel-Nr.	Preis/Stk.	RG
Länge	Breite	Höhe					
[mm]	[mm]	[mm]		[Stk]		[EUR]	
500	118	300	10,3	12	3003672	156,30	H1

NEU: Euroline 2.0 mit optimiertem Rinnenkörper!
Kompatibel mit bisherigen Rosten und Zubehör.

Rinnenkörper aus Polymerbeton – Euroline 60 – Flachrinne

ACO Produktvorteile

- Rinnenkörper aus Polymerbeton
- Niedrige Aufbauhöhe
- Freier Rinnenquerschnitt
- Schraublose Rostarretierung
- Abdichtbar gemäß DIN EN 1433

- Entspricht der Bauproduktenrichtlinie (CE)
- Bei Kombination von Rinne und Rost bestimmt das geringer belastbare Produkt die maximale Klasse in der Anwendung
- Klasse des Rinnenkörpers max. Pkw-befahrbar
- Nennweite 100 mm

Flachrinne ohne Rost

- Entspricht der Bauproduktenrichtlinie (CE)
- Pkw-befahrbar
- Nennweite 100 mm



Abmessungen			VPE	Artikel-Nr.	Preis/Stk.	RG
Länge	Breite	Höhe	[Stk]		[EUR]	
[mm]	[mm]	[mm]				
1000	118	55	60	810000	39,75	H1
500	118	55	12	320276	30,00	H1

Flachrinne mit Stützen ohne Rost

- 1 m Rinnenelement mit eingeformtem Stützen DN/OD 110 für den Anschluss an die Grundleitung



Abmessungen			VPE	Artikel-Nr.	Preis/Stk.	RG
Länge	Breite	Höhe	[Stk]		[EUR]	
[mm]	[mm]	[mm]				
1000	118	55	12	810010	47,25	H1

Rinnenkörper aus Kunststoff – Hexaline 2.0

ACO Produktvorteile

- Rinnenkörper aus Kunststoff (PP)
- Anpflasterkante
- Freier Rinnenquerschnitt
- Schraublose Rostarretierung
- Verschiebe- und Spreizsicherung

- Entspricht der Bauproduktenrichtlinie (CE)
- Bei Kombination von Rinne und Rost bestimmt das geringer belastbare Produkt die maximale Klasse in der Anwendung
- Klasse des Rinnenkörpers max. Pkw-befahrbar
- Geeignet für Rinnenstränge bis max. 5 m

Rinnenelement ohne Rost

- Schnittführung ermöglicht Sägen von Halbmeterelementen
- 8 ausschlagbare Anschlusspunkte für den Vertikalablaufanschluss
- Einbauanleitung direkt auf jeder Rinne



Abmessungen			VPE	Artikel-Nr.	Preis/Stk.	RG
Länge	Breite	Höhe	[Stk]		[EUR]	
[mm]	[mm]	[mm]				
1000	129	80	72	319200	15,90	H1

Aufgrund der Wärmeausdehnung eignet sich die Hexaline 2.0 nicht für den Einsatz an Fassaden (z.B. Terrassen, Balkone).
Wir empfehlen für diesen Anwendungsfall:

ACO Euroline 2.0, siehe Seite 228, oder
ACO Fassadenrinnen, Kapitel 9.

Anwendungsbeispiel



Kunststoffrinne Hexaline mit Microgrip-Rost



Kunststoffrost mit rutschhemmendem Microgrip

Rinnenkörper aus verzinktem Stahl – Highline

ACO Produktvorteile

- Einsatz gemäß „Flachdachrichtlinie“
- Umsetzung von barrierefreien Türkonstruktionen
- Einfaches Verlegen
- Ineinander stapelbar

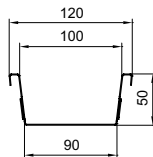
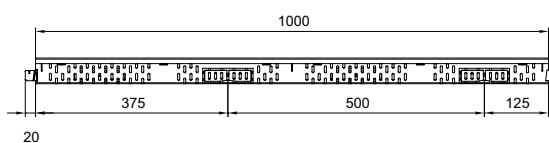

- Alle Ausführungen sind max. begehbar
- Bei Kombination von Rinne und Rost bestimmt das geringer belastbare Produkt die maximale Klasse in der Anwendung
- Mit integrierter Kiesleiste
- Guter Korrosionsschutz
- Guss- und Edelstahlroste werden nicht empfohlen (Korrosion)
- Ohne Abdeckrost
- Keine Rostverriegelung möglich

Rinnenelement aus verzinktem Stahl



Abmessungen			VPE	Artikel-Nr.	Preis/Stk.	RG
Länge	Breite	Höhe				
[mm]	[mm]	[mm]	[Stk/Palette]		[EUR]	
Fixe Bauhöhe: 50 mm						
2000	120	50	20	320094	58,00	H1
1000	120	50	20	320095	37,50	H1
500	120	50	5	320096	26,50	H1
Fixe Bauhöhe: 75 mm						
2000	120	75	20	320098	65,50	H1
1000	120	75	20	320099	42,25	H1
500	120	75	5	320100	29,50	H1

Zubehör

Beschreibung		Passend für	VPE	Artikel-Nr.	Preis/Stk.	RG
			[Stk]		[EUR]	
 Stirnwand ■ Material: Stahl verzinkt	■ Highline	□ Bauhöhe 50 mm		320097	8,90	H1
	■ Highline	□ Bauhöhe 75 mm		320101	8,90	H1
 Rinnenverbinder und Riegel ■ Material: Stahl verzinkt	■ Highline			320123	1,90	H1

Auslaufartikel

Rinnenkörper aus Edelstahl – Highline

ACO Produktvorteile

- Einsatz gemäß „Flachdachrichtlinie“
- Umsetzung von barrierefreien Türkonstruktionen
- Einfaches Verlegen
- Ineinander stapelbar

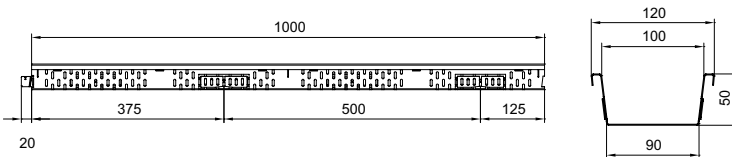

- Alle Ausführungen sind max. begehbar
- Bei Kombination von Rinne und Rost bestimmt das geringer belastbare Produkt die maximale Klasse in der Anwendung
- Mit integrierter Kiesleiste
- Guter Korrosionsschutz
- Guss- und verzinkte Roste werden nicht empfohlen (Korrosion)
- Ohne Abdeckrost
- Keine Rostverriegelung möglich

Rinnenelement aus Edelstahl



Abmessungen			VPE	Artikel-Nr.	Preis/Stk.	RG
Länge	Breite	Höhe				
[mm]	[mm]	[mm]	[Stk/Palette]		[EUR]	
Fixe Bauhöhe: 50 mm						
2000	120	50	20	320102	75,00	H1
1000	120	50	20	320103	63,00	H1
500	120	50	5	320104	33,75	H1
Fixe Bauhöhe: 75 mm						
2000	120	75	20	320106	93,50	H1
1000	120	75	20	320107	66,00	H1
500	120	75	5	320108	36,25	H1

Zubehör







Beschreibung	Passend für	VPE	Artikel-Nr.	Preis/Stk.	RG
		[Stk]		[EUR]	
 Stirnwand ■ Aus Edelstahl	■ Highline □ Bauhöhe 50 mm		320105	10,10	H1
	■ Highline □ Bauhöhe 75 mm		320109	10,10	H1
 Rinnenverbinder und Riegel ■ Aus Edelstahl	■ Highline		320122	4,10	H1

Auslaufartikel

Roste

Standard-Roste

- Bei Kombination von Rinne und Rost bestimmt das geringer belastbare Produkt die maximale Klasse in der Anwendung







	Material	Abmessungen		Klasse	Maß der Einlauf- Einlauf- quer- öffnung schnitt VPE			Artikel-Nr.	Preis/Stk.	RG
		Länge	Breite		[mm]	[cm ² /m]	[Stk]			
Maschenrost 30/10										
	Stahl verzinkt	1000	118	Pkw-befahrbar	9	729	10	310310	51,50	H1
		500	118	Pkw-befahrbar	9	729	5	310311	38,50	H1
	Edelstahl	1000	118	Pkw-befahrbar	9	729	6	310312	154,00	H1
		500	118	Pkw-befahrbar	9	729	3	310313	112,50	H1
Stegrost										
	Stahl verzinkt	1000	118	Pkw-befahrbar	12	468	20	38516	19,70	H1
		500	118	Pkw-befahrbar	12	468	5	38517	12,10	H1
	Rutsch-hemmender Microgrip- Rost aus Kunststoff	1000	118	Pkw-befahrbar	8	254	20	319250	25,00	H1
		500	118	Pkw-befahrbar	8	254	5	319251	20,00	H1
	Edelstahl elektropoliert	1000	118	Pkw-befahrbar	12	468	10	310307	128,50	H1
		500	118	Pkw-befahrbar	12	468	5	310308	83,50	H1
	Stahl verzinkt anthrazit pulver- beschichtet	1000	118	Pkw-befahrbar	12	468	10	10305	88,50	H1
		500	118	Pkw-befahrbar	12	468	5	10306	51,00	H1
Gusseisenrost										
	Gusseisen EN-GJS	500	118	B 125	12	470	20	310309	29,75	H1



Gussroste werden mit einer schwarzen Beschichtung geliefert. Diese Beschichtung nutzt sich nach gewisser Zeit durch Beanspruchung ab und auf dem Gusseisen bildet sich unter den natürlichen

äußeren Einflüssen eine Deckschicht aus Eisenoxiden (Rost). Diese oberflächliche Korrosionsschicht ist völlig normal und verhindert das weitere Fortschreiten der Korrosion.

Design-Roste

- Bei Kombination von Rinne und Rost bestimmt das geringer belastbare Produkt die maximale Klasse in der Anwendung
- Designroste können nicht für das Rinnensystem Highline verwendet werden
- Doppelschlitzrost für die Aufnahme für Stein (Art. 310317 und 310327) kann nicht für das Rinnensystem Euroline 60 verwendet werden

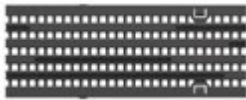
	Material	Passend für	Abmessungen		Klasse	Maß der Einlauf- Einlauf- öffnung		VPE	Artikel-Nr.	Preis/Stk.	RG
			Länge	Breite		[mm]	[cm ² /m]				
Lochrost „Quadrato“											
	Edelstahl	–	1000	118	Pkw-befahrbar	8	229	6	3004020	231,00	H1
			500	118	Pkw-befahrbar	8	114	3	3004032	149,00	H1
Längsstabrost											
	Edelstahl	–	1000	118	Pkw-befahrbar	6	440	6	10323	237,00	H1
			500	118	Pkw-befahrbar	6	440	3	10324	153,00	H1
Längsprofilrost											
	Edelstahl	–	1000	118	Pkw-befahrbar	6	365	6	3003856	298,00	H1
			500	118	Pkw-befahrbar	6	365	3	3003857	193,00	H1
	Stahl verzinkt	–	1000	118	Pkw-befahrbar	6	365	6	3003858	100,00	H1
			500	118	Pkw-befahrbar	6	365	3	3003859	74,50	H1
Doppelschlitzrost											
	Edelstahl	Aufnahme für Holz	1000	118	Begehbar	12	228	6	310314	244,00	H1
			500	118	Begehbar	12	228	3	310324	158,00	H1
	Edelstahl	Aufnahme für Stein	1000	118	Begehbar	10	190	6	310317	272,00	H1
			500	118	Begehbar	10	190	3	310327	186,00	H1
	Edelstahl	Aufnahme für Fliese	1000	118	Begehbar	10	190	6	310315	258,00	H1
			500	118	Begehbar	10	190	3	310325	172,00	H1

	Material	Passend für	Abmessungen		Klasse	Maß der Einlauf- Einlauf- öffnung			VPE	Artikel-Nr.	Preis/Stk.	RG		
			Länge	Breite		[mm]	[mm]	[mm]					[cm ² /m]	[Stk]
Flächenrost „Voronoi“														
	Guss- eisen EN-GJS	–	500	118	B 125	–	284	10		310319	55,00	H1		
NEU Längsstabrost „Microgrip“														
	Kunst- stoff	–	500	118	B125 (nur in Ver- bindung mit Euroline 2.0)	7	250	20		3003634	25,60	H1		
Längsstabrost „Intercept“														
	Guss- eisen EN-GJS	–	500	118	B 125	6	224	10		310321	38,75	H1		

Gussroste werden mit einer schwarzen Beschichtung geliefert. Diese Beschichtung nutzt sich nach gewisser Zeit durch Beanspruchung ab und auf dem Gusseisen bildet sich unter den natürlichen äußeren Einflüssen eine Deckschicht aus Eisenoxiden (Rost). Diese oberflächliche Korrosionsschicht ist völlig normal und verhindert das weitere Fortschreiten der Korrosion.

Anwendungsbeispiele



Grundstücks- und Garagenzufahrt mit ACO Self® Entwässerungsrinne



reddot winner 2020

Award für den
Flächenrost
„Voronoi“



Gussrost Voronoi

Schlitzrahmen

ACO Produktvorteile

- Passend für Hexaline 2.0, Euroline und Highline im Baukastensystem
- Anpflasterkante
- Verschiebesicherung

- Dezentente Entwässerung, die sich unauffällig in die Gesamtoptik einfügt
- Besonders einfache Handhabung und Installation
- Revisionselement ermöglicht einfache Reinigung und Wartung der Rinne
- Mit Connector Clip zum Verbinden der Schlitzaufsätze
- Zum Öffnen der 0,5 m Revisionselemente benötigen Sie 2 Aushebehilfen (Art.-Nr. 415924)
- Bei Kombination von Rinne und Rost bestimmt das geringer belastbare Produkt die maximale Klasse in der Anwendung

Material	Abmessungen			Klasse	Maß der Einlauf- Einlauf- quer- öffnung schnitt		VPE	Artikel-Nr.	Preis/Stk.	RG
	Länge	Breite	Höhe		[mm]	[cm ² /m]				
	[mm]	[mm]	[mm]							

Schlitzrahmen – Schlitzhöhe 105 mm

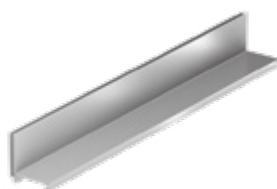

Stahl verzinkt	1000	118	105	Pkw- befahrbar	10	93	6	415838	131,50	H1
	850	118	105	Pkw- befahrbar	10	93	2	415840	119,00	H1
	500	118	105	Pkw- befahrbar	10	93	2	415850	80,50	H1
Edelstahl	1000	118	105	Pkw- befahrbar	10	93	6	415842	260,00	H1
	850	118	105	Pkw- befahrbar	10	93	2	415844	231,00	H1
	500	118	105	Pkw- befahrbar	10	93	2	415851	160,00	H1

Revisionselement für Schlitzhöhe 105 mm

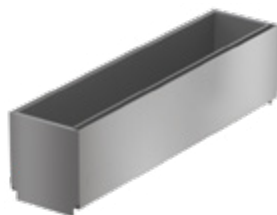

Stahl verzinkt	500	118	105	Pkw- befahrbar	10	92	2	415839	178,00	H1
	150	118	105	Pkw- befahrbar	10	92	2	415841	135,50	H1
Edelstahl	500	118	105	Pkw- befahrbar	10	92	2	415843	294,00	H1
	150	118	105	Pkw- befahrbar	10	92	2	415845	190,00	H1

Schlitzrahmen aus Kunststoff

ACO Produktvorteile

- Passend für Hexaline 2.0
- Anpflasterkante
- Verschiebesicherung

- Dezente Entwässerung, die sich unauffällig in die Gesamtoptik einfügt
- Besonders einfache Handhabung und Installation
- Korrosionsbeständiger und UV-stabiler Werkstoff (PP) für eine langlebige Gestaltungslösung
- Revisionselement ermöglicht einfache Reinigung und Wartung der Rinne
- Revisionselement mit Stutzen DN 110 zum Ausschlagen
- Entspricht der Bauproduktrichtlinie (CE)
- Schlitzweite 10 mm/Schlitzhöhe 60 mm
- Einbauanleitung direkt auf jedem Schlitzrahmenelement
- Bei Kombination von Rinne und Rost bestimmt das geringer belastbare Produkt die maximale Klasse in der Anwendung

7

Material	Abmessungen			Klasse	Maß der Einlauf- Einlauf- öffnung quer- schnitt			VPE	Artikel-Nr.	Preis/Stk.	RG
	Länge	Breite	Höhe		[mm]	[cm ² /m]	[Stk]				
	[mm]	[mm]	[mm]		[mm]	[cm ² /m]	[Stk]			[EUR]	

Schlitzrahmen Kunststoff – Schlitzhöhe 60 mm



Kunststoff	500	125	75	Pkw-befahrbar	10	90	20	319554	22,10	H1
------------	-----	-----	----	---------------	----	----	----	--------	-------	----

Revisionselement für Schlitzhöhe 60 mm



Kunststoff	125	125	146	Pkw-befahrbar	10	117	10	319560	42,50	H1
------------	-----	-----	-----	---------------	----	-----	----	--------	-------	----

NEU Euroline 2.0 mit Stahl verzinktem Rost

ACO Produktvorteile

- Rinnenkörper aus Polymerbeton
- Mit V-Querschnitt
- Freier Rinnenquerschnitt
- Schraublose Rostarretierung
- Abdichtbar gemäß DIN EN 1433

- Entspricht der Bauproduktenrichtlinie (CE)
- Klasse max. Pkw-befahrbar
- Nennweite 100 mm

Rinnenelement

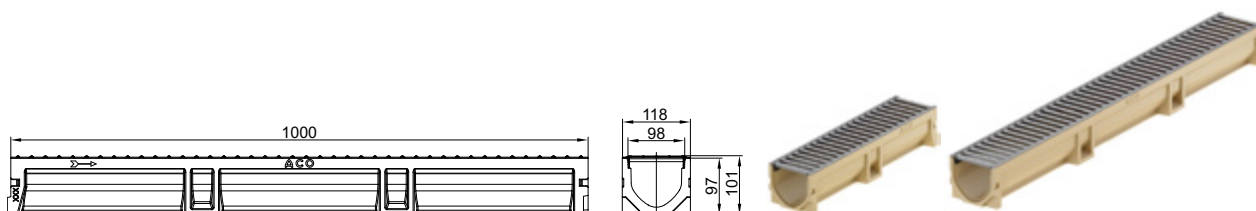

Abmessungen			Gewicht	VPE	Artikel-Nr.	Preis/Stk.	RG
Länge	Breite	Höhe	[kg]	[Stk]		[EUR]	
[mm]	[mm]	[mm]					
1000	118	100	8,0	60	3003693	59,30	H1
500	118	100	4,3	12	3003694	42,10	H1

Rinnenelement mit Stutzen

- 1 m Rinnenelement mit eingeformtem Stutzen DN 110 für den Anschluss an die Grundleitung
- Geruchsverschluss mit integriertem Laubfang nachträglich einsetzbar



Abmessungen			Gewicht	VPE	Artikel-Nr.	Preis/Stk.	RG
Länge	Breite	Höhe	[kg]	[Stk]		[EUR]	
[mm]	[mm]	[mm]					
1000	118	100	8,3	12	3003695	67,50	H1

Einlaufkasten

- 0,5 m Einlaufkasten mit integriertem Schlammeimer für eine komfortable Reinigung
- Geruchsverschluss optional einsetzbar
- Ablauföffnung DN 110
- Nicht für die Euroline 60 Flachrinne geeignet



Abmessungen			Gewicht	VPE	Artikel-Nr.	Preis/Stk.	RG
Länge	Breite	Höhe	[kg]	[Stk]		[EUR]	
[mm]	[mm]	[mm]					
500	118	303	11,3	12	3003696	163,50	H1

NEU Euroline 2.0 mit Gussrost

ACO Produktvorteile

- Rinnenkörper aus Polymerbeton
- Mit V-Querschnitt
- Freier Rinnenquerschnitt
- Schraublose Rostarretierung
- Abdichtbar gemäß DIN EN 1433

- Entspricht der Bauproduktenrichtlinie (CE)
- Klasse max. B 125
- Nennweite 100 mm

Rinnenelement

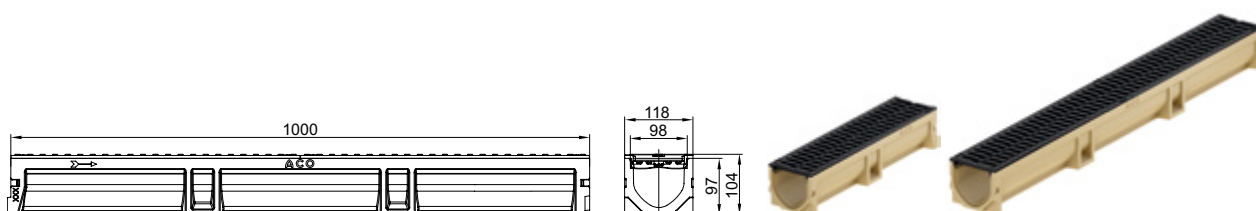

Abmessungen			Gewicht	VPE	Artikel-Nr.	Preis/Stk.	RG
Länge	Breite	Höhe	[kg]	[Stk]		[EUR]	
[mm]	[mm]	[mm]					
1000	118	104	11,8	60	3003697	87,90	H1
500	118	104	6,0	12	3003698	53,20	H1

Rinnenelement mit Stutzen

- 1 m Rinnenelement mit eingeförmtem Stutzen DN 110 für den Anschluss an die Grundleitung
- Geruchsverschluss mit integriertem Laubfang nachträglich einsetzbar



Abmessungen			Gewicht	VPE	Artikel-Nr.	Preis/Stk.	RG
Länge	Breite	Höhe	[kg]	[Stk]		[EUR]	
[mm]	[mm]	[mm]					
1000	118	104	12,1	12	3003699	95,20	H1

Einlaufkasten

- 0,5 m Einlaufkasten mit integriertem Schlammeimer für eine komfortable Reinigung
- Geruchsverschluss optional einsetzbar
- Ablauföffnung DN 110
- Nicht für die Euroline 60 Flachrinne geeignet



Abmessungen			Gewicht	VPE	Artikel-Nr.	Preis/Stk.	RG
Länge	Breite	Höhe	[kg]	[Stk]		[EUR]	
[mm]	[mm]	[mm]					
500	118	305	13,0	12	3003710	180,50	H1

NEU Euroline 2.0 mit Kunststofflängsstabrost

ACO Produktvorteile

- Rinnenkörper aus Polymerbeton
- Mit V-Querschnitt
- Freier Rinnenquerschnitt
- Schraublose Rostarretierung
- Abdichtbar gemäß DIN EN 1433

- Entspricht der Bauproduktenrichtlinie (CE)
- Klasse max. B 125
- Nennweite 100 mm

Rinnenelement

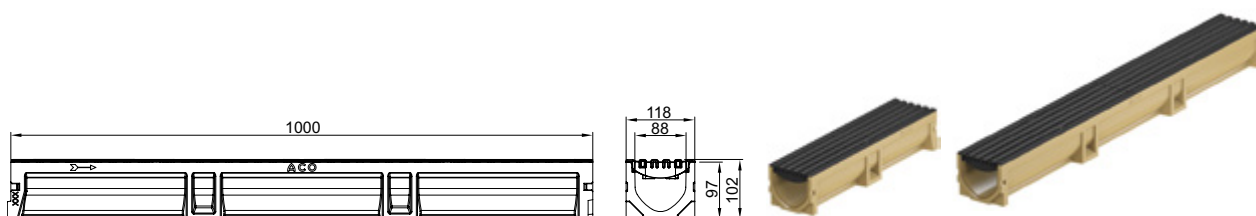

Abmessungen			VPE	Artikel-Nr.	Preis/Stk.	RG
Länge	Breite	Höhe	[Stk]		[EUR]	
[mm]	[mm]	[mm]				
1000	118	104	60	3004021	91,70	H1
500	118	104	12	3009826	53,20	H1

Rinnenelement mit Stutzen

- 1 m Rinnenelement mit eingeformtem Stutzen DN 110 für den Anschluss an die Grundleitung
- Geruchsverschluss mit integriertem Laubfang nachträglich einsetzbar

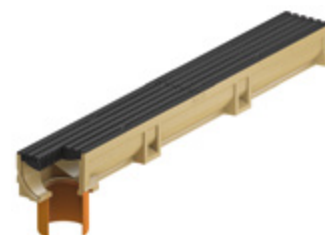

Abmessungen			VPE	Artikel-Nr.	Preis/Stk.	RG
Länge	Breite	Höhe	[Stk]		[EUR]	
[mm]	[mm]	[mm]				
1000	118	104	12	3004023	99,80	H1

Einlaufkasten

- 0,5 m Einlaufkasten mit integriertem Schlammeimer für eine komfortable Reinigung
- Geruchsverschluss optional einsetzbar
- Ablauföffnung DN 110
- Nicht für die Euroline 60 Flachrinne geeignet



Abmessungen			VPE	Artikel-Nr.	Preis/Stk.	RG
Länge	Breite	Höhe	[Stk]		[EUR]	
[mm]	[mm]	[mm]				
500	118	305	12	3004024	162,50	H1

Kunststofflängsstabrost B 125

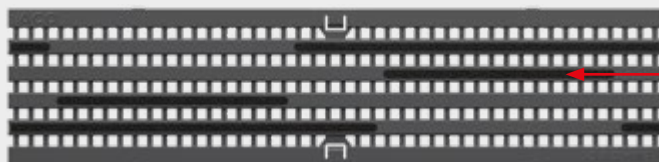

Makroaufnahme der rutschhemmenden Microgrip-Struktur im Wellendesign



Hexaline 2.0 mit Rost

ACO Produktvorteile

- Rinnenkörper aus Kunststoff (PP)
- Anpflasterkante
- Freier Rinnenquerschnitt
- Schraublose Rostarretierung
- Verschiebe- und Spreizsicherung

- Entspricht der Bauproduktenrichtlinie (CE)
- Klasse max. Pkw-befahrbar
- Geeignet für Rinnenstränge bis max. 5 m

Stahl verzinkt

- Schnittführung ermöglicht Sägen von Halbmeterelementen
- 8 ausschlagbare Anschlusspunkte für den Vertikalablaufanschluss
- Einbauanleitung direkt auf jeder Rinne

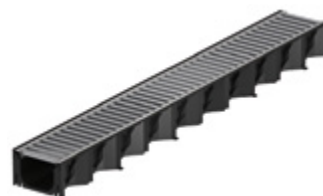

Abmessungen			VPE	Artikel-Nr.	Preis/Stk.	RG
Länge	Breite	Höhe				
[mm]	[mm]	[mm]	[Stk]		[EUR]	
1000	129	81	72	319213	34,75	H1





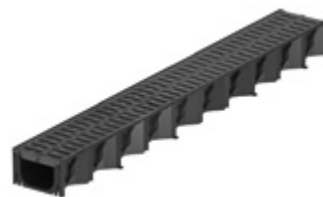



Kunststoff







- Schnittführung ermöglicht Sägen von Halbmeterelementen
- 8 ausschlagbare Anschlusspunkte für den Vertikalablaufanschluss
- Einbauanleitung direkt auf jeder Rinne



Abmessungen			VPE	Artikel-Nr.	Preis/Stk.	RG
Länge	Breite	Höhe				
[mm]	[mm]	[mm]	[Stk]		[EUR]	
1000	129	82	72	319210	39,75	H1

Zubehör Self® Baukasten

	Beschreibung	Passend für	VPE [Stk]	Artikel-Nr.	Preis/Stk. [EUR]	RG
Eckelemente						
	<ul style="list-style-type: none"> <input type="checkbox"/> Mit Gussrost <input type="checkbox"/> Unterteil aus Kunststoff <input type="checkbox"/> Farbe: Polymerbeton natur <input type="checkbox"/> Maß: 118 x 118 mm <input type="checkbox"/> Stutzen DN 110 zum Ausschlagen 	<ul style="list-style-type: none"> ■ Euroline 2.0 	10	3003854	58,50	H1
	<ul style="list-style-type: none"> <input type="checkbox"/> Mit Rost Stahl verzinkt <input type="checkbox"/> Unterteil aus Kunststoff <input type="checkbox"/> Farbe: Polymerbeton natur <input type="checkbox"/> Maß: 118 x 118 mm <input type="checkbox"/> Stutzen DN 110 zum Ausschlagen 	<ul style="list-style-type: none"> ■ Euroline 2.0 	10	3003855 ¹⁾	41,75	H1
Weiteres Zubehör						
	<p>Kombistirnwand</p> <ul style="list-style-type: none"> ■ Für Rinnenanfang und Rinnenende ■ Aus Polypropylen ■ Ohne Stutzen ■ Farbe: Schwarz 	<ul style="list-style-type: none"> ■ Hexaline 2.0 ■ Euroline 2.0 	50	319288	10,50	H1
	<p>Stirnwand</p> <ul style="list-style-type: none"> ■ Für Rinnenanfang und Rinnenende ■ Aus Polymerbeton ■ Ohne Stutzen 	<ul style="list-style-type: none"> ■ Euroline 60 Flachrinne 	50	810200	10,30	H1
	<p>Stirnwand</p> <ul style="list-style-type: none"> ■ Für Rinnenende ■ Aus Polypropylen ■ Mit Stutzen DN 110 ■ Farbe: Schwarz 	<ul style="list-style-type: none"> ■ Hexaline 2.0 ■ Euroline 2.0 	8	319289	29,25	H1
	<p>Geruchsverschluss für Rinne</p> <ul style="list-style-type: none"> ■ 2-teilig 	<ul style="list-style-type: none"> ■ Euroline 2.0 Rinnenelement mit Stutzen 	12	01666	23,90	H1
	<p>Geruchsverschluss für Einlaufkasten</p> <ul style="list-style-type: none"> ■ DN 110 	<ul style="list-style-type: none"> ■ Euroline 2.0 ■ Euromini 	12	01684	32,50	H1
	<p>Rosthaken</p>	<ul style="list-style-type: none"> ■ Abdeckroste mit schraubloser Arretierung 	5	03429	23,10	H1
	<p>Waterseal</p> <ul style="list-style-type: none"> ■ Zum Abdichten der Rinnenkörper aus Polymerbeton ■ 300 ml 	<ul style="list-style-type: none"> ■ Galaline ■ Euroline 2.0 ■ Euroline 60 ■ Self® 200 	12	74520	47,47	H1

Beschreibung	Passend für	VPE	Artikel-Nr.	Preis/Stk.	RG
		[Stk]		[EUR]	
 Schmutzeimer <ul style="list-style-type: none"> ■ Für Einlaufkasten ■ Material: Kunststoff (PP) 	■ Euroline 2.0	20	3004952	28,92	H1
 Universalstück <ul style="list-style-type: none"> ■ Aus Kunststoff ■ Farbe: Schwarz 	■ Hexaline 2.0	10	19280	30,25	H1
 Laubfang	■ Hexaline 2.0	20	319282	2,70	H1
 Vertikalablaufanschluss <ul style="list-style-type: none"> ■ Für Anschluss DN 110 ■ Farbe: Schwarz 	■ Hexaline 2.0	20	19286	8,10	H1
 Aushebehilfe für Revisionelemente <ul style="list-style-type: none"> ■ Material: Stahl verzinkt ■ Benötigte Menge: 2 Stk. 	■ 0,5 m Revisionelemente	1	415924	23,10	H1
 Hexaline 2.0 Zubehörset <ul style="list-style-type: none"> ■ 2 x Kombistirnwand ■ 1 x Laubfang ■ 1 x Vertikalablaufanschluss ■ Farbe: Schwarz 	■ Hexaline 2.0	15	319287	31,00	H1
 Klebedichtstoff <ul style="list-style-type: none"> ■ 450 g Kartusche ■ Zum Verkleben von Fliesen und Steinen in den Doppelschlitzrosten ■ Greift Edelstahl nicht an ■ Ausreichend für einen 1000 mm Rost 	■ ACO Self® Doppelschlitzroste für Fliese und Stein	12	375089	30,50	E2

ACO Self® 200 mit Stahl verzinktem Rost

ACO Produktvorteile

- Rinnenkörper aus Polymerbeton
- Hohe Entwässerungsleistung durch großen Rinnenquerschnitt
- Schutz vor Vandalismus durch verschraubte Abdeckungen

- Entspricht der Bauproduktenrichtlinie (CE)
- Klasse max. A 15
- Nennweite 150 mm
- Maschenweite 33/33
- Mit Vorformung zum Ausschlagen DN 150

Rinnenelement

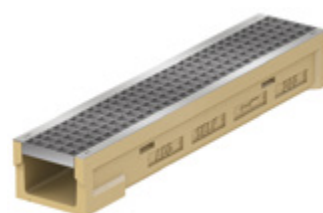
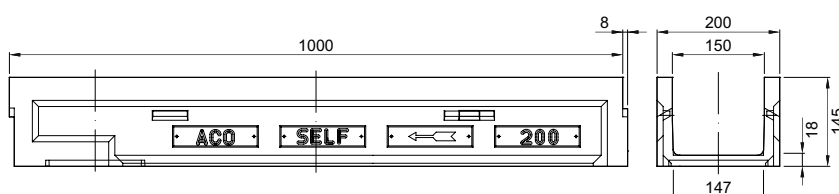

Abmessungen			VPE	Artikel-Nr.	Preis/Stk.	RG
Länge	Breite	Höhe	[Stk]		[EUR]	
[mm]	[mm]	[mm]				
1000	200	150	20	03612	217,00	H1
500	200	150	20	03616	151,00	H1

Einlaufkasten

- 0,5 m Einlaufkasten mit integriertem Schlammeimer für eine komfortable Reinigung
- Ablauföffnung DN 150
- Maschenweite 33/33



Abmessungen			VPE	Artikel-Nr.	Preis/Stk.	RG
Länge	Breite	Höhe	[Stk]		[EUR]	
[mm]	[mm]	[mm]				
500	200	406	8	37680	306,00	H1

ACO Self® 200 mit Gussrost

ACO Produktvorteile

- Rinnenkörper aus Polymerbeton
- Hohe Entwässerungsleistung durch großen Rinnenquerschnitt
- Schutz vor Vandalismus durch verschraubte Abdeckungen

- Entspricht der Bauproduktenrichtlinie (CE)
- Klasse max. B 125
- Nennweite 150 mm
- Mit Vorformung zum Ausschlagen DN 150

Rinnenelement

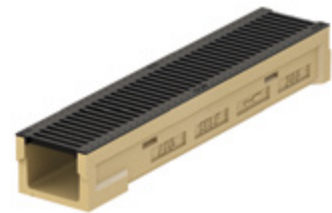
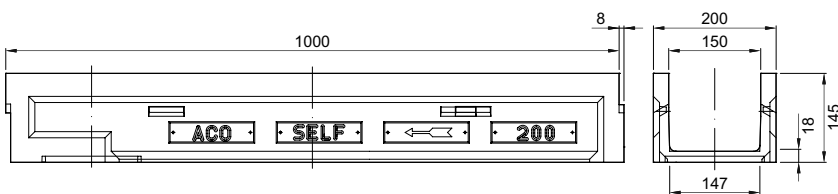

Abmessungen			VPE	Artikel-Nr.	Preis/Stk.	RG
Länge	Breite	Höhe	[Stk]		[EUR]	
[mm]	[mm]	[mm]				
1000	200	150	20	03615	246,00	H1
500	200	150	20	03617	159,00	H1





Einlaufkasten

- 0,5 m Einlaufkasten mit integriertem Schlammweimer für eine komfortable Reinigung
- Ablauföffnung DN 150



Abmessungen			VPE	Artikel-Nr.	Preis/Stk.	RG
Länge	Breite	Höhe	[Stk]		[EUR]	
[mm]	[mm]	[mm]				
500	200	406	8	37681	328,00	H1

Zubehör



	Beschreibung	Passend für	VPE [Stk]	Artikel-Nr.	Preis/Stk. [EUR]	RG
	Kombistirwand <ul style="list-style-type: none"> Für Rinnenanfang und Rinnenende Aus Polymerbeton 	<ul style="list-style-type: none"> Self® 200 	50	03697	23,00	H1
	Stirnwand <ul style="list-style-type: none"> Für Rinnenende Aus Polymerbeton Mit Stützen DN 150 	<ul style="list-style-type: none"> Self® 200 	20	03698	46,50	H1
	Waterseal <ul style="list-style-type: none"> Zum Abdichten der Rinnenkörper aus Polymerbeton 300 ml 	<ul style="list-style-type: none"> Galaline Euroline 2.0 Euroline 60 Flachrinne Self® 200 	12	74520	47,47	H1
	Verriegelung <ul style="list-style-type: none"> Für Maschenroste (2 Stück/m) 	<ul style="list-style-type: none"> Self® 200 	1	03651	18,60	H1
	Verriegelung <ul style="list-style-type: none"> Für Gussroste (2 Stück/m) 		1	03652	16,40	H1

7

ACO Self® Sanierungsroste NW 100

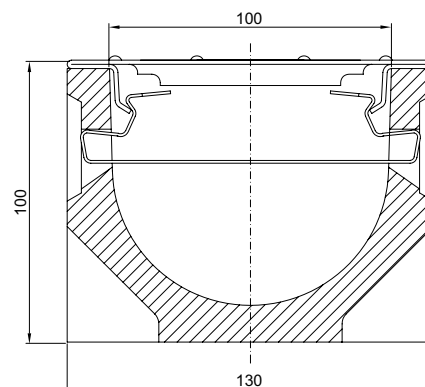
- Ersatzroste zur Sanierung und Modernisierung
- Passend für ACO Self® Entwässerungsrinne
 - Diese wurde circa in den Jahren 1980 bis 1996 vertrieben
 - Die Baubreite beträgt bei diesen Rinnen 130 mm
- Passend für ACO Selflock Entwässerungsrinne
 - Diese wurde circa in den Jahren 1996 bis 2011 vertrieben
 - Die Baubreite beträgt bei diesen Rinnen 130 mm
- Alle Self® Roste für die Sanierung sind Pkw-befahrbar

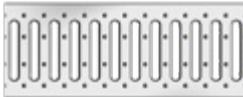

	Werkstoff	Abmessungen		VPE	Artikel-Nr.	Preis/Stk.	RG
		Länge	Breite				
		[mm]	[mm]				
	Stahl verzinkt anthrazit pulverbeschichtet	1000	130	20	10345	67,00	H1
		500	130	20	10346	50,50	H1
	Stahl verzinkt	1000	130	20	10325	33,00	H1
		500	130	20	10326	19,00	H1
	Edelstahl	1000	130	20	06318	170,00	H1
		500	130	20	06319	128,00	H1

NEU Rinnenkörper aus Kunststoff – Slimline

ACO Produktvorteile

- Rinnenkörper aus Kunststoff
- Freier Rinnenquerschnitt
- Roste leicht abnehmbar
- Abdichtbar gemäß DIN EN 1433
- Vielseitiges Zubehör

- Entspricht der Bauproduktenrichtlinie (CE)
- Klasse A 15
- Nennweite 60 mm
- Rost silber oder schwarz eloxiert und Cortenstahl oder Edelstahl
- Widerstandsfähig gegen Umwelteinflüsse

Slimline mit Aluminiumrost

- Rost silber oder schwarz eloxiert
- Widerstandsfähig gegen Umwelteinflüsse



Material	Abmessungen			Maß der Einlauföffnung [mm]	Einlaufquerschnitt [cm ² /m]	VPE [Stk]	Artikel-Nr.	Preis/Stk.	RG
	Länge	Breite	Höhe						
	[mm]	[mm]	[mm]						
Aluminium, silber eloxiert	1000	60	103	5	160	72	3007918	34,70	H2
Aluminium, schwarz eloxiert	1000	60	103	5	160	72	3007919	44,00	H2

Slimline mit Stahlrost

- Wetterfester Cortenstahl für spezielle optische Akzente
- Langlebiger Edelstahl



Material	Abmessungen			Maß der Einlauföffnung [mm]	Einlaufquerschnitt [cm ² /m]	VPE [Stk]	Artikel-Nr.	Preis/Stk.	RG
	Länge	Breite	Höhe						
	[mm]	[mm]	[mm]						
Cortenstahl	1000	60	103	5	160	36	3007940	66,40	H2
Edelstahl	1000	60	103	5	160	60	3007941	98,30	H2

Anwendungsbeispiele



Die ACO Slimline ist dezent und sichtbar schön zugleich. Mit nur 6 cm Breite ist das Slimline-Entwässerungssystem die perfekte Lösung für eine unauffällige Terrassenentwässerung.

7



Cortenstahl

Corten ist ein Stahl mit erhöhtem Kupfergehalt. Der bewirkt, dass der Stahl nur oberflächlich rostet und dann durch diese Oxydschicht geschützt ist. Verarbeitet wird Corten blank. Erst bei Kontakt mit Feuchtigkeit entsteht die Patina im Laufe von mehreren Monaten. Die Roste werden nicht vorgealtert geliefert.



Tipp

Online-Information
ACO Terrassenrinne
Slimline







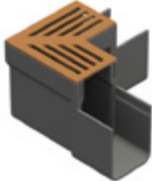
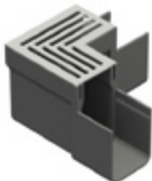



Eckelemente

- Verbinder schon auf jeder Seite angeformt
- Mit zwei Eckrosten

	Material	Abmessungen			Maß der Ein-	Einlauf-	VPE	Artikel-Nr.	Preis/Stk.	RG
		Länge	Breite	Höhe	lauföffnung	querschnitt				
		[mm]	[mm]	[mm]	[mm]	[cm ² /m]				
Aluminium										
	Aluminium, silber eloxiert	160	160	106	5	24	4	3007942	47,00	H2
	Aluminium, schwarz eloxiert	160	160	106	5	24	4	3007943	52,10	H2
Stahl										
	Cortenstahl	160	160	106	5	24	4	3007944	79,70	H2
	Edelstahl	160	160	106	5	24	4	3007945	118,00	H2

7

Zubehör

	Beschreibung	Passend für	VPE [Stk]	Artikel-Nr.	Preis/Stk.	RG
	Endkappe <ul style="list-style-type: none"> ■ Für Rinnenanfang und Rinnenende ■ Ohne Stutzen 	<ul style="list-style-type: none"> ■ ACO Slimline 	50	3004936	8,30	H2
	Endkappe mit Stutzen DN 50 <ul style="list-style-type: none"> ■ Für Rinnenende ■ Mit Stutzen DN 50 	<ul style="list-style-type: none"> ■ ACO Slimline 	25	3004937	9,10	H2
	Verbindungsstück, standard <ul style="list-style-type: none"> ■ Für eine Verlegung in der Fläche 	<ul style="list-style-type: none"> ■ ACO Slimline 	50	3004934	6,60	H2
	Verbindungsstück, asymmetrisch <ul style="list-style-type: none"> ■ Für eine Verlegung an angrenzende Bereiche 	<ul style="list-style-type: none"> ■ ACO Slimline 	25	3004935	6,30	H2
	Verbindungsstück, T-Verbindungen <ul style="list-style-type: none"> ■ Für die Verlegung von Verbindungen 	<ul style="list-style-type: none"> ■ ACO Slimline 	1	3007947	36,20	H2
	Ablaufstutzen vertikal DN 110 <ul style="list-style-type: none"> ■ Ablauf DN 110 ■ Ablauf sitzt außermittig ■ Für die Verlegung an angrenzende Bereiche geeignet 	<ul style="list-style-type: none"> ■ ACO Slimline 	25	3004940	14,00	H2
	<ul style="list-style-type: none"> ■ Schlammeimer □ Für Rinnenelement 	<ul style="list-style-type: none"> ■ ACO Slimline 	25	3007949	14,00	H2
	<ul style="list-style-type: none"> ■ Lochsäge □ Zur Herstellung eines Bodenauslasses □ Durchmesser: 45 mm 	<ul style="list-style-type: none"> ■ ACO Slimline 	1	3007989	20,20	H2



8

Punktentwässerung

Punktabläufe für innerstädtische Bereiche, Höfe und Zufahrten

COLLECT:
Sammeln und Aufnehmen



Hof- und Punktentwässerung

Produktinformation		260	
ACO DRAIN® Hof- und Punktabläufe Klassen A 15 – D 400	Multipoint B 125 aus Polymerbeton	Ablaufkörper	268
		Roste	269
		NEU Punktabläufe inkl. Rost	270
		Zubehör	271
		Ablaufkörper Langform	272
	Multipoint D 400 aus Polymerbeton	Ablaufkörper Kurzform	273
		Roste	274
		NEU Punktabläufe inkl. Rost	275
		Zubehör	276
		Baukasten im Überblick	264
ACO Self® Punktentwässerung	ACO Self® Europoint Baukasten aus Polymerbeton	Ablaufkörper	278
		Roste	280
		Zubehör	281
	ACO Self® Europoint aus Polymerbeton	Punktabläufe inkl. Rost	282
		Zubehör	283
	ACO Self® XtraPoint B 125 aus Kunststoff	Punktabläufe inkl. Rost	284
		Zubehör	285
	Haus- und Hofabläufe		286



Punktablauf Multipoint für jede Anwendung

Der Baukasten ACO DRAIN® Multipoint vereint hohe Qualität mit ästhetischem Anspruch und setzt damit neue Maßstäbe im Bereich der Punktentwässerung. Abläufe aus frost- und tausalzbeständigem ACO Polymerbeton bieten zahlreiche Möglichkeiten: So haben Sie die Auswahl zwischen Ablaufkörpern für die Klassen B 125 oder D 400, unterschiedlichen Zargenausführungen aus Gusseisen oder verzinktem Stahl sowie Flexibilität in der Einbautiefe.

Der Baukasten wird abgerundet durch zahlreiche Roste für individuelle ästhetische Ansprüche sowie umfangreiches Zubehör (Geruchsverschlüsse, Zwischenteile für den Höhenausgleich oder Aufsatzkästen für den Anschluss eines Regenfallrohrs). Damit stehen Punktablaufe für jede Anwendung und Einbausituation zur Verfügung.

Klassen ¹⁾	
■ B 125	■ D 400
gemäß DIN EN 124	
Ausführungen	
300 x 300 mm	
Material	
Polymerbeton mit Gusszarge oder Stahl verzinkter Zarge	
Anwendungsbereiche	
■ Bahnsteige	
■ Pkw- und Lkw-Parkplätze	
■ Fußgängerzonen, Geh-/Radwege	



flexibel
im
Baukasten

¹⁾ Weitere Informationen zu Klassen auf Seite 480.

ACO DRAIN® Multipoint Baukasten

Roste



Längsprofilrost
Stahl verzinkt

B 125



Maschenrost
Stahl verzinkt

B 125



Gussrost im Strahlendesign

B 125

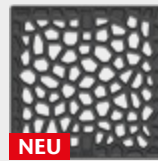

NEU

Gussrost Voronoi

B 125

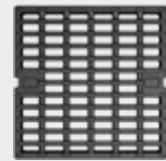

Gussmaschenrost

D 400

B 125

D 400

optional:

Aufsatzkasten

B 125

Aufsatzkasten für Fallrohranschluss

wahlweise mit Stahl- oder Gussrahmen, mit Lippenlabyrinthdichtung, DN/OD 110



optional:

Zwischenteil

Zwischenteil
zur Erhöhung der Einbautiefe



Abäufe

optional:

Geruchsverschluss

■ Sperrwasserhöhe 50 mm



■ Sperrwasserhöhe 100 mm



B 125

Ablaufkörper

wahlweise mit Stahl- oder Gussrahmen, mit Anschluss für KG-Rohr DN/OD 110, mit Lippenlabyrinthdichtung



D 400

Ablaufkörper Kurzform mit Stutzen für KG-Rohr DN/OD 160



D 400

Ablaufkörper Langform in Verbindung mit Oberteil, mit Anschluss für KG-Rohr DN/OD 110, mit Lippenlabyrinthdichtung



Multipoint B 125

Der aus Polymerbeton gefertigte ACO DRAIN® Hofablauf Multipoint B 125 bietet bis zur Klasse B 125 eine punktförmige Entwässerungseinrichtung für Flächen im Außenbereich. Dieses System ist mit wenigen Handgriffen einzubauen und wird höchsten Anforderungen in Verarbeitung und Optik gerecht. So gibt es den Ablaufkörper wahlweise in den Ausführungen mit eingegossenem Guss- oder verzinktem Stahlrahmen. Optisch wird das Programm mit unterschiedlichen Rosten abgerundet, die eine Vielzahl von Gestaltungsmöglichkeiten bieten.

ACO Produktvorteile

- Schraublose Rostarretierung Drainlock
- Rost um 90 Grad drehbar für optimale optische Ausrichtung
- Große Rostauswahl für Ihre Anwendung
- Wahlweise mit eingegossenem Guss- oder Stahlrahmen
- 10-cm-Anpflasterkante für sauberes und einfaches Anarbeiten
- Integrierter Eimer
- Mit integrierter Dichtung für wasserdichten Anschluss
- Geruchsverschluss als Zubehör erhältlich



Multipoint D 400

Neben der Ausführung für die Klasse B 125 wird das Produktprogramm durch zwei Varianten bis zur Klasse D 400 vervollständigt. Den ACO DRAIN® Hofablauf Multipoint D 400 gibt es als Langform für einen vereinfachten Einbau (360 Grad drehbar, 3 % neigbar, 30 mm höhenverstellbar) sowie als Kurzform für besonders niedrige Einbautiefen. Beide Ablaufkörper sind besonders robust gestaltet und lassen sich bis zur Klasse D 400 direkt anarbeiten.

ACO Produktvorteile

- Schraublose Rostarretierung Drainlock
- Rost um 90 Grad drehbar für optimale optische Ausrichtung
- Große Rostauswahl für Ihre Anwendung
- Robuster Ablaufkörper für Belastungen bis Klasse D 400
- 8-cm-Anpflasterkante für sauberes und einfaches Anarbeiten
- Ausführung Langform
 - Flexibler und vereinfachter Einbau durch Drehbar-, Neigbar- sowie Höhenverstellbarkeit
 - Mit integrierter Dichtung zwischen Ober- und Unterteil
- Ausführung Kurzform für niedrige Einbautiefe
- Integrierter Eimer

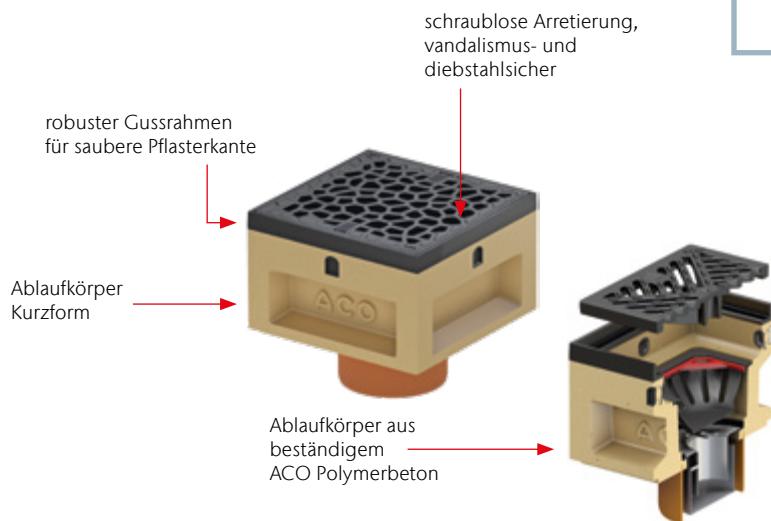

**3 %
neigbar**

**360 °
drehbar**



**30 mm
höhen-
verstellbar**

ACO Self® Europoint Baukasten

Rost



Maschenrost Stahl verzinkt
Kl. B 125, Art.-Nr. 319626

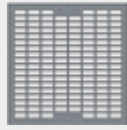

Maschenrost Kunststoff
Pkw-befahrbar, Art.-Nr. 319621



Längsstabrost Edelstahl
Pkw-befahrbar, Art.-Nr. 319622



Gussrost
Kl. B 125, Art.-Nr. 319624



Gussrost Voronoi
Kl. B 125, Art.-Nr. 319672

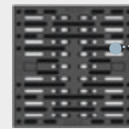

Kunststoffrost mit Microgrip
Kl. B 125, Art.-Nr. 319623



optional: Rahmen



Designrahmen aus Edelstahl
Art.-Nr. 319646

Wenderahmen zum farblich
passenden Anschluss an die Roste

Oberteil



Oberteil
für Ablaufkörper rund,
mit Stutzen, DN 200
Art.-Nr. 319602

optional: Aufsatzkasten

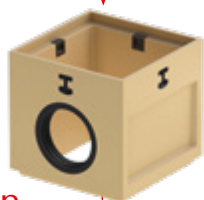

Aufsatzkasten
mit Fallrohranschluss,
mit Lippenlabyrinth-
dichtung, DN 100
Art.-Nr. 319607

optional: Zwischenteil



Zwischenteil
für Ablaufkörper rund
(max. 2 St. für norm-
gerechten Einbau)
Art.-Nr. 319606



Ablauf



Ablaufkörper Flach
mit Stutzen zum An-
schluss von KG-Rohren
DN/OD 110
Art.-Nr. 319601



Ablaufkörper Tief
mit Anschluss für KG-Rohr
DN/OD 110, mit Lippen-
labyrinthdichtung
Art.-Nr. 319604



Ablaufkörper Tief/Rund
in Verbindung mit Oberteil,
mit Anschluss für KG-Rohr
DN/OD 110, mit Lippen-
labyrinthdichtung
Art.-Nr. 319605

Der ACO Self® Baukasten, das erfolgreiche System der Linienentwässerung im privaten Haus-, Hof- und Gartenbereich, wurde um eine modulare Punktentwässerung erweitert. Ebenso wie die Rinnen vereinen die Punktabläufe hohe Qualität mit ästhetischem Anspruch.

Wenn Pflastersteine, Gehwegplatten oder Asphalt die Flächen rund um Gebäude versiegeln, kann Regen- und Schmutzwasser nicht natürlich versickern. Die frost- und tausalzbeständigen ACO Self® Punktabläufe bieten eine einfache und praktische Lösung für Auffahrten sowie Hof- und größere Parkflächen, sie gewährleisten, dass das Oberflächenwasser gesammelt und abgeführt wird. Auch unter Wasserzapfstellen im Garten sorgen sie für eine zuverlässige Aufnahme des Wassers.

Mit der Entwicklung des Ablaufs Europoint bietet ACO zahlreiche individuelle Kombinationsmöglichkeiten. Die Roste orientieren sich optisch an der Linienentwässerung und ermöglichen so eine einheitliche Gestaltung. Auch das Lagerkonzept ist an den ACO Self® Baukasten Linienentwässerung angelehnt.

ACO Self® Punktabläufe Europoint zeichnen sich durch eine rückstaudichte Verbindung der Aufbauelemente und eine hochwertige Rostverriegelung aus. Sie genügen den unterschiedlichsten Ansprüchen – vom einfachen bis zum normgerechten Einbau im Hinblick auf Frostschutz und Schmutzwasserhöhe. Laubfang- und Schlammeimer lassen sich einfach entnehmen und reinigen. Auch dank des umfangreichen Zubehörs für jede Anwendung und Einbausituation, wie Geruchsverschlüsse, Aufsätze für den Höhenausgleich und/oder Anschluss eines Regenfallrohrs, sind ACO Self® Punktabläufe wahre Allrounder.

optional:
Zubehör

Rosthaken

Zum Abheben des Rostes und Herausnehmen des Geruchsverschlusses
Art.-Nr. 319655

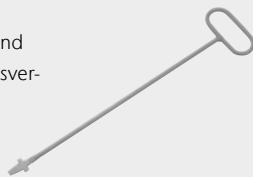

Dichtmittel ACO Waterseal

zum Abdichten der Zwischenteile,
300 ml, Art.-Nr. 74520
passend für:
Art.-Nr. 319607
Art.-Nr. 319606

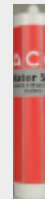

Schmutzfang

Schlammeimer 2,6 l
Art.-Nr. 319482
passend für:
Art.-Nr. 319604
Art.-Nr. 319602



Laubfangeimer

1,1 l
Art.-Nr. 319483
passend für:
Art.-Nr. 319604
Art.-Nr. 319602
Art.-Nr. 319601



Geruchsverschlüsse

Sperrwasserhöhe 100 mm
Art.-Nr. 319643
passend für:
Art.-Nr. 319605



Sperrwasserhöhe 50 mm
Art.-Nr. 319642
passend für:
Art.-Nr. 319605
Art.-Nr. 319604



Sperrwasserhöhe 50 mm
Art.-Nr. 132493
passend für:
Art.-Nr. 319601



Der leichte Punktablauf XtraPoint für befahrbare und begehbare Flächen

Für Flächen, die aufgrund baulicher oder geländeabhängiger Gegebenheiten punktentwässert werden müssen, stehen verschiedene Hofabläufe von ACO zur Verfügung. Sie unterscheiden sich in Material und Belastbarkeit, sodass für jeden Anwendungsfall der passende Ablauf erhältlich ist.

ACO XtraPoint

Der aus Kunststoff gefertigte Punktablauf XtraPoint ist befahrbar (Klasse B 125) und verfügt über einen integrierten Schlamm-eimer mit Griff (1,1 Liter Volumen). Die modifizierte Pflasterkante ermöglicht ein direktes Anpflastern. Dies wird durch die tiefliegenden Betonverankerungen realisiert. Darüber hinaus können die Roste um 90 Grad gedreht werden. Mit einem Gewicht von 2,1 kg und den Abmessungen von 250 x 250 x 205 mm ist der Ablauf einfach in der Handhabung. Der Abgang DN/OD 110 ist senkrecht angeordnet.

Auch mit Maschenrost in Stahl verzinkt erhältlich.



Klassen ¹⁾	
■ A 15	■ B 125
gemäß DIN EN 124	
Ausführungen	
250 x 250 mm (XtraPoint)	
Material	
XtraPoint aus Kunststoff	
Anwendungsbereiche	
■ Bahnsteige	■ Fußgängerzonen, Geh-/Radwege
■ Pkw-Parkplätze	



¹⁾ Weitere Informationen zu Klassen auf Seite 480.



Pflastersteine auf Auffahrten versiegeln den Boden.
Durch einen Punktablauf kann Oberflächenwasser
natürlich versickern.



Auch in Parkanlagen sind Punktabläufe eine gute
Sammelstelle für Schmutz- und Regenwasser

Ablaufkörper Multipoint B 125

ACO Produktvorteile

- Aus beständigem ACO Polymerbeton
- Mit schraubloser Arretierung Drainlock
- Baukastensystem mit großer Rostauswahl

- Abläufe gemäß DIN EN 124-2/ DIN EN 124-3
- Klassen A 15 – B 125
- Mit Lippenlabyrinthdichtung aus NBR für flüssigkeitsdichten Anschluss an die Grundleitung DN/OD 110
- Ablaufkörper vollständig entleerbar durch 2 Grad Entleerungsschrägen
- Mit integriertem Schlammweimer (3,1 Liter)
- Wahlweise mit eingegossenem Rahmen aus Gusseisen EN-GJS oder Stahl verzinkt



Abmessungen			Gewicht	VPE	Artikel-Nr.	Preis/Stk.	RG
Länge	Breite	Höhe					
[mm]	[mm]	[mm]	[kg]			[EUR]	

Gussrahmen

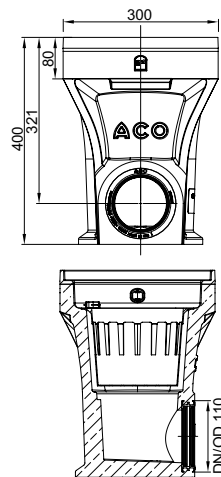

300	300	400	24,9	12	152903	166,00	HA
-----	-----	-----	------	----	--------	--------	----

Stahlrahmen

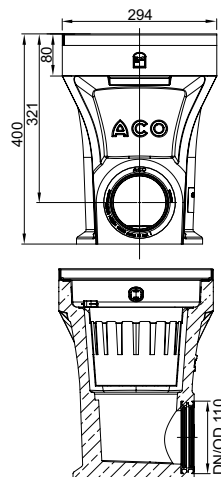

294	294	400	22,9	12	152902	169,00	HA
-----	-----	-----	------	----	--------	--------	----

Roste

Klasse B 125

- Roste gemäß DIN EN 124-2/DIN EN 124-3
- Mit schraubloser Arretierung Drainlock
- Roste um 90 Grad drehbar für optimale Ausrichtung
- Gussrost im Strahlendesign sowie Längsprofilrost mit rutschhemmender Oberfläche

Klasse	Werkstoff	Abmessungen		Maß der	Einlauf- querschnitt	Ge- wicht	VPE	Artikel-Nr.	Preis/	
		Länge	Breite	Einlauf- öffnung					Stk.	RG
				[mm]						

Gussrost im Strahlendesign



B 125	Gusseisen EN-GJS	281	281	10	219	6,7	12	152912	84,00	HA
-------	---------------------	-----	-----	----	-----	-----	----	--------	-------	----

Voronoi-Rost



NEU

B 125	Gusseisen EN-GJS	281	281	–	235	6,1	12	3005514	87,00	HA
-------	---------------------	-----	-----	---	-----	-----	----	---------	-------	----

Maschenrost

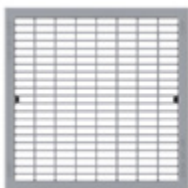

B 125	Stahl verzinkt	281	281	9 x 28	426	3,4	12	152910	104,50	HA
-------	-------------------	-----	-----	--------	-----	-----	----	--------	--------	----

Längsprofilrost

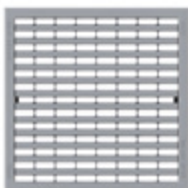

B 125	Stahl verzinkt	281	281	9	263	3,1	12	152911	123,00	HA
-------	-------------------	-----	-----	---	-----	-----	----	--------	--------	----

NEU Punktabläufe Multipoint B 125 inkl. Rost

ACO Produktvorteile

- Aus beständigem ACO Polymerbeton
- Mit werkseitig eingelegtem Rost
 - Mit schraubloser Arretierung Drainlock
 - Gemäß DIN EN 124-2
 - 90 Grad drehbar für optimale Ausrichtung
 - Mit rutschhemmender Oberfläche

- Ablauf gemäß DIN EN 124-2
- Klassen A 15 – B 125
- Mit Lippenlabyrinthdichtung aus NBR für flüssigkeitsdichten Anschluss an die Grundleitung DN/OD 110
- Ablaufkörper vollständig entleerbar durch 2 Grad Entleerungsschragen
- Mit integriertem Schlammeimer (3,1 Liter)
- Mit eingegossenem Rahmen aus Gusseisen EN-GJS







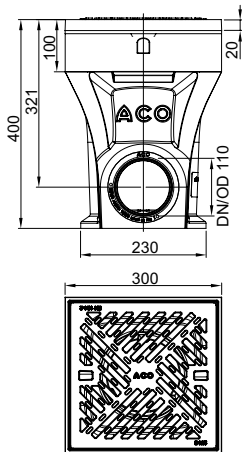

Länge	Abmessungen		Gewicht	VPE	Artikel-Nr.	Preis/Stk.	RG
	Breite	Höhe					
[mm]	[mm]	[mm]	[kg]			[EUR]	

Komplettablauf mit Gussrost im Strahlendesign



300	300	400	31,2	12	3007786	249,00	HA
-----	-----	-----	------	----	---------	--------	----

Zubehör

	Beschreibung	Passend für	Gewicht	VPE	Artikel-Nr.	Preis/Stk. RG	
			[kg]	[Stk]		[EUR]	
	Aufsatzkasten Gussrahmen						
	<ul style="list-style-type: none"> ■ Mit eingegossenem Rahmen aus Gusseisen EN-GJS ■ Klasse B 125 ■ ACO Polymerbeton ■ Für waagerechten Fallrohranschluss DN/OD 110 ■ Mit Lippenlabyrinthdichtung ■ Höhe 232 mm 	■ Multipoint B 125	13,8	12	152921	94,00	HA
	Aufsatzkasten Stahlrahmen						
	<ul style="list-style-type: none"> ■ Mit eingegossenem Rahmen Stahl verzinkt ■ Klasse B 125 ■ ACO Polymerbeton ■ Für waagerechten Fallrohranschluss DN/OD 110 ■ Mit Lippenlabyrinthdichtung ■ Höhe 232 mm 	■ Multipoint B 125	11,8	12	152920	94,00	HA
	Geruchsverschluss						
	<ul style="list-style-type: none"> ■ Sperrwasserhöhe 50 mm ■ Material: Edelstahl ■ Nachträglich einsetzbar ■ Revisionierbar 	<ul style="list-style-type: none"> ■ Multipoint B 125 ■ Multipoint D 400 	0,6	2	319642	56,50	HA
	Geruchsverschluss						
	<ul style="list-style-type: none"> ■ PP ■ DN/OD 110 ■ Einteilig 	<ul style="list-style-type: none"> ■ Einlaufkästen mit Abgang DN/OD 110 ■ Multipoint B 125 	0,2	5	01509	30,50	SZ
	Filtersack für Schlammeimer						
		<ul style="list-style-type: none"> ■ Hofablauf mit Pointlock ■ Multipoint 	0,1	20	16129	48,50	HA
Zubehör für Roste							
	Rosthaken						
	<ul style="list-style-type: none"> ■ Zum Ausheben der Abdeckroste ■ Stahl verzinkt 	■ Abdeckroste	0,3	10	3000679	28,25	SZ

8

Ablaufkörper Multipoint D 400

ACO Produktvorteile

- Einbauoptimierter Punkt Ablauf
 - 360 Grad drehbar
 - 30 mm höhenverstellbar
 - 3 Prozent neigbar
- Aus beständigem ACO Polymerbeton
- Mit schraubloser Arretierung Drainlock
- Baukastensystem mit großer Rostauswahl

- Abläufe gemäß DIN EN 124-2
- Klassen A 15 – D 400
- Mit eingegossenem Rahmen aus Gusseisen EN-GJS
- Ablaufkörper vollständig entleerbar durch 2 Grad Entleerungsschrägen
- Mit integriertem Schlammweimer



Multipoint D 400 – Langform

- Mit Lippenlabyrinthdichtung aus NBR für flüssigkeitsdichten Anschluss an die Grundleitung DN/OD 110
- Mit integriertem Schlammweimer (2,6 Liter)
- Oberteil drehbar, neigbar und höhenverstellbar

8

Abmessungen			Gewicht	VPE	Artikel-Nr.	Preis/Stk.	RG
Länge	Breite	Höhe					
[mm]	[mm]	[mm]	[kg]			[EUR]	

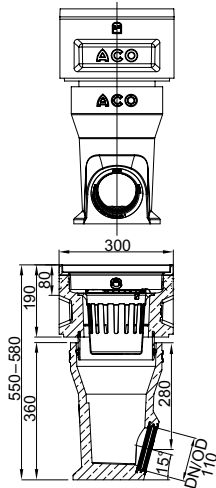

300	300	550-580	28,5	6	152906	226,00	HA
-----	-----	---------	------	---	--------	--------	----

Multipoint D 400 – Kurzform

- Mit Anschlussstutzen senkrecht für KG-Rohr DN/OD 160
- Mit integriertem Schlammeimer (1,1 Liter)
- Niedrige Einbautiefe



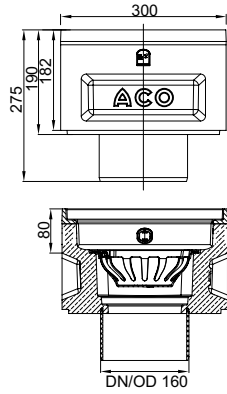

Abmessungen			Gewicht [kg]	VPE	Artikel-Nr.	Preis/Stk. [EUR]	RG
Länge [mm]	Breite [mm]	Höhe [mm]					
300	300	275	18,0	12	152901	180,00	HA



Roste

Klasse B 125/D 400

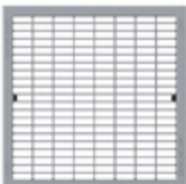
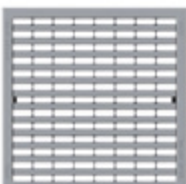
- Roste gemäß DIN EN 124-2/DIN EN 124-3
- Mit schraubloser Arretierung Drainlock
- Roste um 90 Grad drehbar für optimale Ausrichtung
- Gussroste sowie Längsprofilrost mit rutschhemmender Oberfläche

	Klasse	Werkstoff	Abmessungen		Maß der	Einlauf- querschnitt	Ge- wicht	VPE	Artikel-Nr.	Preis/ Stk.	RG
			Länge	Breite	Einlauf- öffnung						
Gussrost im Strahlendesign											
	B 125	Gusseisen EN-GJS	281	281	10	219	6,7	12	152912	84,00	HA
Voronoi-Rost											
	B 125	Gusseisen EN-GJS	281	281	–	235	6,1	12	3005514	87,00	HA
Maschenrost											
	B 125	Stahl verzinkt	281	281	9 x 28	426	3,4	12	152910	104,50	HA
Längsprofilrost											
	B 125	Stahl verzinkt	281	281	9	263	3,1	12	152911	123,00	HA
Gussmaschenrost D 400											
	D 400	Gusseisen EN-GJS	281	281	14 x 33	244	9,0	12	152913	101,50	HA

NEU

NEU Punktabläufe Multipoint D 400 inkl. Rost

ACO Produktvorteile

- Aus beständigem ACO Polymerbeton
- Kurzform – ideal geeignet für niedrige Einbautiefen
- Mit werkseitig eingelegtem Rost
 - Mit schraubloser Arretierung Drainlock
 - Gemäß DIN EN 124-2
 - 90 Grad drehbar für optimale Ausrichtung
 - Mit rutschhemmender Oberfläche
- Ablauf gemäß DIN EN 124-2
- Klassen A 15 – D 400
- Mit eingegossenem Rahmen aus Gusseisen EN-GJS
- Mit Anschlussstutzen senkrecht für KG-Rohr DN/OD 160
- Ablaufkörper vollständig entleerbar
- Mit integriertem Schlammmeimer (1,1 Liter)



Abmessungen

Gewicht

VPE

Artikel-Nr.

Preis/Stk. RG

Länge

Breite

Höhe

[mm]

[mm]

[mm]

[kg]

[EUR]

Komplettablauf Kurzform mit Gussmaschenrost

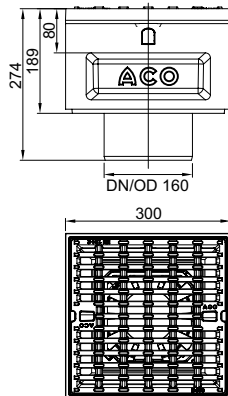

300

300

275





26,32

12

3007785

281,00 HA

Zubehör

	Beschreibung	Passend für	Gewicht [kg]	VPE [Stk]	Artikel-Nr.	Preis/Stk. [EUR]	RG
	Geruchsverschluss <ul style="list-style-type: none"> ■ Sperrwasserhöhe 50 mm ■ Material: Edelstahl ■ Nachträglich einsetzbar ■ Revisionierbar 	<ul style="list-style-type: none"> ■ Multipoint B 125 ■ Multipoint D 400 	0,6	2	319642	56,50	HA
	Zwischenteil <ul style="list-style-type: none"> ■ Höhe 290 mm ■ Polymerbeton 	<ul style="list-style-type: none"> ■ Multipoint D 400 Langform 	8,3	12	319606	70,50	HA
	Rosthaken <ul style="list-style-type: none"> ■ Zum Ausheben der Abdeckroste ■ Stahl verzinkt 	<ul style="list-style-type: none"> ■ Abdeckroste 	0,3	10	3000679	28,25	SZ
	Polyesterklebemasse <ul style="list-style-type: none"> ■ Für bauseitiges Verkleben ■ 0,5 kg Gebinde 	<ul style="list-style-type: none"> ■ Zum Verkleben von Polymerbeton-Fertigteilen 	0,9	10	02163	44,75	SZ
	Filtersack für Schlammeimer	<ul style="list-style-type: none"> ■ Hofablauf mit Pointlock ■ Multipoint 	0,1	20	16129	48,50	HA

Ablaufkörper Europoint

ACO Produktvorteile

- Baukastensystem
- Austauschbare Roste
- Designrahmen für elegante Oberflächenlösung separat erhältlich
- Laubfangeimer separat erhältlich
- Geruchsverschluss aus Edelstahl separat erhältlich
- Bei Kombination von Ablaufkörper und Rost bestimmt das geringer belastbare Produkt die maximale Klasse in der Anwendung



Ablaufkörper Flach

- Nach DIN EN 124
- Anschlussstutzen senkrecht für KG-Rohr DN/OD 110
- Anpflasterkante 80 mm
- Niedrige Einbautiefe

	Abmessungen			Klasse	VPE	Artikel-Nr.	Preis/Stk.	RG
	Länge	Breite	Höhe					
	[mm]	[mm]	[mm]		[Stk]		[EUR]	
	252	252	227,5	B 125	6	319601	77,50	J2

Ablaufkörper Tief



- Nach DIN EN 124
- Anschluss waagrecht für KG-Rohr DN/OD 110
- Mit Lippenlabyrinth-Dichtung
- Anpflasterkante 80 mm
- Entleerungsschräge 2°
- Frostsicheres Material Polymerbeton
- Vollständig entleerbar

	Abmessungen			Klasse	VPE	Artikel-Nr.	Preis/Stk.	RG
	Länge	Breite	Höhe					
	[mm]	[mm]	[mm]		[Stk]		[EUR]	
	252	252	398	B 125	12	319604	96,50	J2

Ablaufkörper Tief/Rund









- Nach DIN EN 124
- Anschluss für KG-Rohr DN/OD 110 um 15°
- Mit Lippenlabyrinth-Dichtung
- Anpflasterkante 80 mm
- Entleerungsschräge 2°
- Frostsicheres Material Polymerbeton
- Frostsicherer Einbau mit Geruchsverschluss 100 mm Sperrwasserhöhe und 800 mm Tiefe mit Zwischenstück
- Oberteil drehbar, neigbar und höhenverstellbar
- Vollständig entleerbar













	Abmessungen			Klasse	VPE	Artikel-Nr.	Preis/Stk.	RG
	Länge	Breite	Höhe					
	[mm]	[mm]	[mm]					
	252	252	227,5	B 125	6	319602	77,50	J2
	240	240	360	B 125	6	319605	64,50	J2

Roste

- Bei Kombination von Ablaufkörper und Rost bestimmt das geringer belastbare Produkt die maximale Klasse in der Anwendung

	Werkstoff	Abmessungen		Klasse	Maß der Einlauf- Einlauf- öffnung quer- schnitt		VPE	Artikel-Nr.	Preis/Stk.	RG
		Länge	Breite		[mm]	[cm²]				
		[mm]	[mm]							
Maschenrost										
	Stahl verzinkt	250	250	B 125	9	337,5	4	319626	105,50	J2
Maschenrost 30/10										
	Kunststoff	250	250	Pkw- befahrbar	9,5	338,3	4	319621	26,50	J2
Microgriprost										
	Kunststoff	250	250	B 125	6,9	73,8	4	319623	91,00	J2
Gussrost Standard										
	Gusseisen	249	249	B 125	8	157,8	4	319624	92,00	J2
Gussrost Voronoi										
	Gusseisen	249	249	B 125	27	166	4	319672	92,00	J2
 										
Längsstabrost										
	Edelstahl	250	250	Pkw- befahrbar	6	218,3	1	319622	178,00	J2





Zubehör

	Beschreibung	Passend für	VPE	Artikel-Nr.	Preis/Stk.	RG
			[Stk]		[EUR]	
	Aufsatzkasten <ul style="list-style-type: none"> ■ Anschluss waagrecht für Fallrohr KG - Rohr DN/OD 110 ■ Mit Lippenlabyrinth-Dichtung ■ Höhe 243 mm ■ Polymerbeton 	<ul style="list-style-type: none"> ■ ACO Self® Europoint Flach ■ ACO Self® Europoint Tief 	3	319607	67,50	J2
	Zwischenteil <ul style="list-style-type: none"> ■ Höhe 290 mm ■ Polymerbeton 	<ul style="list-style-type: none"> ■ ACO Self® Europoint Tief/Rund 	3	319606	70,50	J2
	Schlammeimer <ul style="list-style-type: none"> ■ 2,6 l ■ Material PP 	<ul style="list-style-type: none"> ■ ACO Self® Europoint Tief ■ ACO Self® Europoint Tief/Rund 	4	319482	23,90	J2
	Schlammeimer <ul style="list-style-type: none"> ■ 1,1 l ■ Material PP 	<ul style="list-style-type: none"> ■ XtraPoint ■ ACO Self Europoint Flach ■ ACO Self Europoint Tief ■ ACO Self Europoint Tief/Rund 	4	319483	16,20	J2
	Designrahmen <ul style="list-style-type: none"> ■ Edelstahl ■ Wenderahmen zur farblichen Anpassung an die Roste 	<ul style="list-style-type: none"> ■ ACO Self® Europoint Flach ■ ACO Self® Europoint Tief ■ ACO Self® Europoint Tief/Rund 	4	319646	79,50	J2
	Geruchsverschluss <ul style="list-style-type: none"> ■ Sperrwasserhöhe 50 mm ■ Edelstahl 	<ul style="list-style-type: none"> ■ ACO Self® Europoint Tief ■ ACO Self® Europoint Tief/Rund 	2	319642	56,50	J2
	Geruchsverschluss <ul style="list-style-type: none"> ■ Sperrwasserhöhe 100 mm ■ Edelstahl 	<ul style="list-style-type: none"> ■ ACO Self® Europoint Tief/Rund 	2	319643	64,50	J2
	Geruchsverschluss <ul style="list-style-type: none"> ■ Sperrwasserhöhe 50 mm ■ Edelstahl 	<ul style="list-style-type: none"> ■ ACO Self® Europoint Flach 	2	132493	72,00	J2
	Waterseal <ul style="list-style-type: none"> ■ Dichtmittel für Polymerbeton 	<ul style="list-style-type: none"> ■ ACO Self® Europoint 	12	74520	47,47	H1
	Rosthaken <ul style="list-style-type: none"> ■ Für Wartung und Entnahme von Rosten und Geruchsverschluss ■ Edelstahl 	<ul style="list-style-type: none"> ■ ACO Self® Europoint 	5	319655	22,10	J2









Punktabläufe Europoint inkl. Rost

ACO Produktvorteile

- Ablaufkörper Tief inklusive Rost und Schlammeimer
- Designrahmen für elegante Oberflächenlösung separat erhältlich
- Geruchsverschluss aus Edelstahl separat erhältlich

	Abmessungen			Rost-Variante	Klasse	Maß der Einlauf- Einlauf- öffnung quer-		VPE	Artikel-Nr.	Preis/Stk.	RG
	Länge	Breite	Höhe			schnitt	schnitt				
	[mm]	[mm]	[mm]			[mm]	[cm ²]				
Mit Kunststoffrost											
	252	252	400	Maschenrost 30/10	Pkw-befahrbar	9,5	338,3	12	319668	146,90	J2
	252	252	400	Micro-rip	B 125	6,9	73,8	12	319670	211,40	J2
Mit Gussrost											
	252	252	404	Standard	B 125	8	157,8	12	319663	212,40	J2
Mit Stahl verzinktem Rost											
	252	252	400	Maschenrost 30/10	B 125	9	337,5	12	319662	225,90	J2

Zubehör

	Beschreibung	Passend für	VPE	Artikel-Nr.	Preis/Stk.	RG
			[Stk]		[EUR]	
	Designrahmen <ul style="list-style-type: none"> Edelstahl Wenderahmen zur farblichen Anpassung an die Roste 	<ul style="list-style-type: none"> ACO Self® Europoint Flach ACO Self® Europoint Tief ACO Self® Europoint Tief/Rund 	4	319646	79,50	J2
	Aufsatzkasten <ul style="list-style-type: none"> Anschluss waagrecht für Fallrohr KG-Rohr DN/OD 110 Mit Lippenlabyrinth-Dichtung Höhe 243 mm Polymerbeton 	<ul style="list-style-type: none"> ACO Self® Europoint Flach ACO Self® Europoint Tief 	3	319607	67,50	J2
	Zwischenteil <ul style="list-style-type: none"> Höhe 290 mm Polymerbeton 	<ul style="list-style-type: none"> ACO Self® Europoint Tief/Rund 	3	319606	70,50	J2
	Schlammeimer <ul style="list-style-type: none"> 2,6 l Material PP 	<ul style="list-style-type: none"> ACO Self® Europoint Tief ACO Self® Europoint Tief/Rund 	4	319482	23,90	J2
	Geruchsverschluss <ul style="list-style-type: none"> Sperrwasserhöhe 50 mm Edelstahl 	<ul style="list-style-type: none"> ACO Self® Europoint Tief ACO Self® Europoint Tief/Rund 	2	319642	56,50	J2
	Geruchsverschluss <ul style="list-style-type: none"> Sperrwasserhöhe 100 mm Edelstahl 	<ul style="list-style-type: none"> ACO Self® Europoint Tief/Rund 	2	319643	64,50	J2
	Rosthaken <ul style="list-style-type: none"> Für Wartung und Entnahme von Rosten und Geruchsverschluss Edelstahl 	<ul style="list-style-type: none"> ACO Self® Europoint 	5	319655	22,10	J2
	Waterseal <ul style="list-style-type: none"> Dichtmittel für Polymerbeton 	<ul style="list-style-type: none"> ACO Self® Europoint 	12	74520	47,47	H1
	Schlammeimer <ul style="list-style-type: none"> 1,1 l Material PP 	<ul style="list-style-type: none"> XtraPoint ACO Self® Europoint Flach ACO Self® Europoint Tief ACO Self® Europoint Tief/Rund 	4	319483	16,20	J2

Roste – als Ersatzartikel – finden Sie auf Seite 280.

Punktabläufe XtraPoint inkl. Rost





product
winner





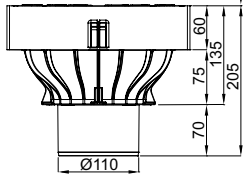
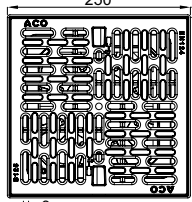

ACO Produktvorteile

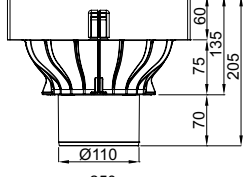
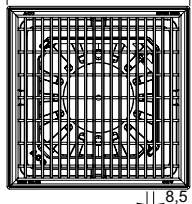
- Ablaufkörper aus Kunststoff
- Dauerhaft farbecht
- Inkl. Schlammseimer (1,1 Liter) und Rosthaken

- Klasse B 125
- Abläufe gemäß DIN EN 124-6
- Mit Ablauföffnung DN/OD 110
- Entwässerung von ca. 150 m²
- Wasserdurchflusskapazität von 4,5 l/sec
- Winner iconic Award 2017: innovatives Produkt

Abmessungen			Einlauf-	Rostart	querschnitt	VPE	Artikel-Nr.	Preis/Stk.	RG		
Länge	Breite	Höhe									
[mm]	[mm]	[mm]	[cm ²]	[Stk]			[EUR]				
			250	250	205	Kunststoffrost	103	24	319430	157,00	HA
			250	250	205	Maschenrost, Stahl verzinkt	321	24	319433	216,00	HA

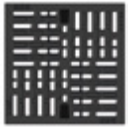



Zubehör

	Beschreibung	Passend für	VPE [Stk]	Artikel-Nr.	Preis/Stk. [EUR]	RG
	Grundkörper ohne Rost ■ Inkl. Schlammeimer	■ XtraPoint	24	319420	64,00	HA
	Maschenrost ■ Aus verzinktem Stahl ■ Belastungsklasse B 125	■ XtraPoint	1	319439	144,50	HA
	Kunststoffrost ■ Aus Kunststoff ■ Belastungsklasse B 125	■ XtraPoint	1	319452	92,50	HA
	Rosthaken	■ XtraPoint	1	316963	3,60	HA
	Schlammeimer ■ 1,1 l ■ Material PP	■ XtraPoint ■ ACO Self® Europoint Flach ■ ACO Self® Europoint Tief ■ ACO Self® Europoint Tief/Rund	4	319483	16,20	HA

Haus- und Hofabläufe

- Grundkörper inklusive Rost
- Material: Kunststoff (ABS)
- Ablaufleistung: 1,4 l/s



	Abmessungen		Farbe	Rohr-	Belast-	VPE	Artikel-Nr.	Preis/Stk.	RG
	Länge	Breite		anschluss					
	[mm]	[mm]	DN/OD	[t]	[Stk]	[EUR]			
	200	200	Terracotta	DN 75/ DN 110	1,5	6	310090	33,00	J2
	200	200	Grau	DN 75/ DN 110	1,5	6	310091	33,00	J2
	200	200	Schwarz	DN 75/ DN 110	1,5	6	310094	34,00	J2
	250	250	Grau	DN 75/ DN 110	1,5	6	310092	41,50	J2



9

Fassadenentwässerung

Sensible Bereiche wie Terrassen und Balkone professionell planen

COLLECT:
Sammeln und Aufnehmen



Fassaden- und Terrassenentwässerung

	Produktinformation		290	
Frameline	Rahmen aufgeständert	Baubreite 100/130/155/200 mm – Stahl verzinkt	292	
		Baubreite 100/130/155/200 mm – Edelstahl	294	
	Roste	Abdeckroste – Stahl verzinkt/Kunststoff	296	
		Abdeckroste – Edelstahl/Kunststoff	298	
Frameline C	Rinnenkörper aufgeständert	Baubreite 100/130/155/200 mm – Stahl verzinkt	300	
	Roste	Abdeckroste – Stahl verzinkt/Kunststoff	302	
Profiline X	Rinnenkörper höhenverstellbar und fixe Bauhöhe	Baubreite 155 mm – PP GF	304	
	Roste	Abdeckroste – Stahl verzinkt/Edelstahl	306	
Profiline 2.0	Rinnenkörper fixe Bauhöhe inkl. Holzterrassenrinne	Baubreite 100/130/155/200/250 mm – Stahl verzinkt	308	
		Baubreite 100/130/155/200/250 mm – Edelstahl	310	
	Roste	Abdeckroste – Stahl verzinkt/Kunststoff	312	
		Abdeckroste – Edelstahl/Kunststoff	314	
Profiline	Rinnenkörper fixe Bauhöhe	Baubreite 100/130/155/200 mm – Stahl verzinkt	316	
		Baubreite 100/130/155/200 mm – Edelstahl	318	
	Roste für fixe Bauhöhe	Abdeckroste – Stahl verzinkt/Kunststoff	320	
		Abdeckroste – Edelstahl/Kunststoff	322	
	Keilrinne fixe Bauhöhe	Baubreite 130 mm – Stahl verzinkt/Edelstahl	324	
		Abdeckroste – Stahl verzinkt/Edelstahl/Kunststoff	326	
	Profiline	Rinnenkörper höhenverstellbar	Baubreite 100 mm – Stahl verzinkt	330
			Baubreite 130 mm – Stahl verzinkt	331
Baubreite 155 mm – Stahl verzinkt			332	
Baubreite 200 mm – Stahl verzinkt			333	
Baubreite 250 mm – Stahl verzinkt			334	
Baubreite 100 mm – Edelstahl			335	
Baubreite 130 mm – Edelstahl			336	
Baubreite 155 mm – Edelstahl			337	
Baubreite 200 mm – Edelstahl			338	
Baubreite 250 mm – Edelstahl			339	
Greenline 3.0	Roste für höhenverstellbare Rinnenkörper	Abdeckroste – Stahl verzinkt/Kunststoff	340	
		Abdeckroste – Edelstahl/Kunststoff	345	
Profiline Sockelrinne	Fixe Bauhöhe mit Abdeckrost	Baubreite 100/130/155/200/250 mm – Stahl verzinkt	352	
	Rinnenkörper	Baubreite 250 mm – Stahl verzinkt und Edelstahl	354	
Profiline Free	Rinnensystem für barrierefreie Schwellen Typ „PremiPlan“	Baubreite 150 und 200 mm – Stahl verzinkt	358	
		Baubreite 150 und 200 mm – Edelstahl	362	
	Roste	Abdeckroste – Stahl verzinkt/Edelstahl	362	
		Sonderanfertigung	Leibungsrinne und Abdeckroste – Stahl verzinkt/Edelstahl	364
Ergänzende Bauteile	Aufsätze und Roste	Aufsätze aus verzinktem Stahl und Edelstahl	366	
		Roste aus verzinktem Stahl und Edelstahl	368	
	Stichkanäle	Stichkanäle aus verzinktem Stahl und Edelstahl	370	
	Entwässerungsanschlüsse	Leibungsablaufelement und Einsteckstutzen	371	



ACO Fassaden- und Terrassenentwässerung

Ausgleichselement Mitte

ermöglicht eine stufenlose Baulängen Anpassung von 5 – 50 cm zwischen mindestens zwei Rinnenelementen

z. B. 1,35 m 2 x 0,5 m Rinnenelement
 1 x Ausgleichselement Mitte



Ausgleichselement Ende

ermöglicht eine stufenlose Baulängen Anpassung von 10 – 55 cm hinter bzw. vor einem Rinnenelement

z. B. 0,89 m 1 x 0,5 m Rinnenelement
 1 x Ausgleichselement Ende



Eckelement variabel

ermöglicht eine Winkelausbildung von 0° – 90°



Aufsatz für Dachabläufe

ermöglicht einen freien Zugang zum Dachablauf zu Wartungs- bzw. Reinigungszwecken

■ Lichte Weiten – höhenverstellbar:

- 300 x 300 mm = 225 x 225 mm
- 400 x 400 mm = 325 x 325 mm
- 500 x 500 mm = 425 x 425 mm

■ Lichte Weiten – fixe Höhe:

- 300 x 300 mm = 273 x 273 mm
- 400 x 400 mm = 373 x 373 mm
- 500 x 500 mm = 473 x 473 mm

Gemäß Flachdachrichtlinie sind bei Terrassenflächen herausnehmbare Gitterroste über Dachabläufen anzuordnen



Stichkanal

ermöglicht einen freien Querschnitt zwischen Rinnensystem und dem Aufsatz für Dachabläufe zum Dachablauf 1,0-m-Element, 2,0-m-Element, Stichkanalverbinder

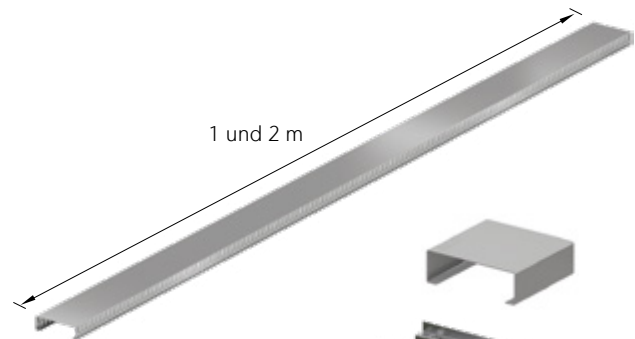

Direkter Anschluss mittels 0,5-m-Element und Leibungsablaufelement/Einsteckstutzen

Bei allen 0,5-m-Elementen gibt es drei Möglichkeiten, einen Rinnenstrang direkt anzuschließen:

1. Öffnen der Perforation in der Seitenwand und anschließen des Stichkanals für eine unmittelbare Verbindung zum Dachablauf
2. Öffnen der Perforation in der Seitenwand und anschließen des Leibungsablaufelements mit Revisionsmöglichkeit sowie Anschluss an eine DN 100 Entwässerungsleitung
3. Öffnen der Perforation im Boden und einsetzen des Einsteckstutzens Ø60 mm auf DN 100



Anwendung als Fassaden- und Terrassenentwässerung

Anwendungsbeispiel 1 ACO Profiline höhenverstellbar

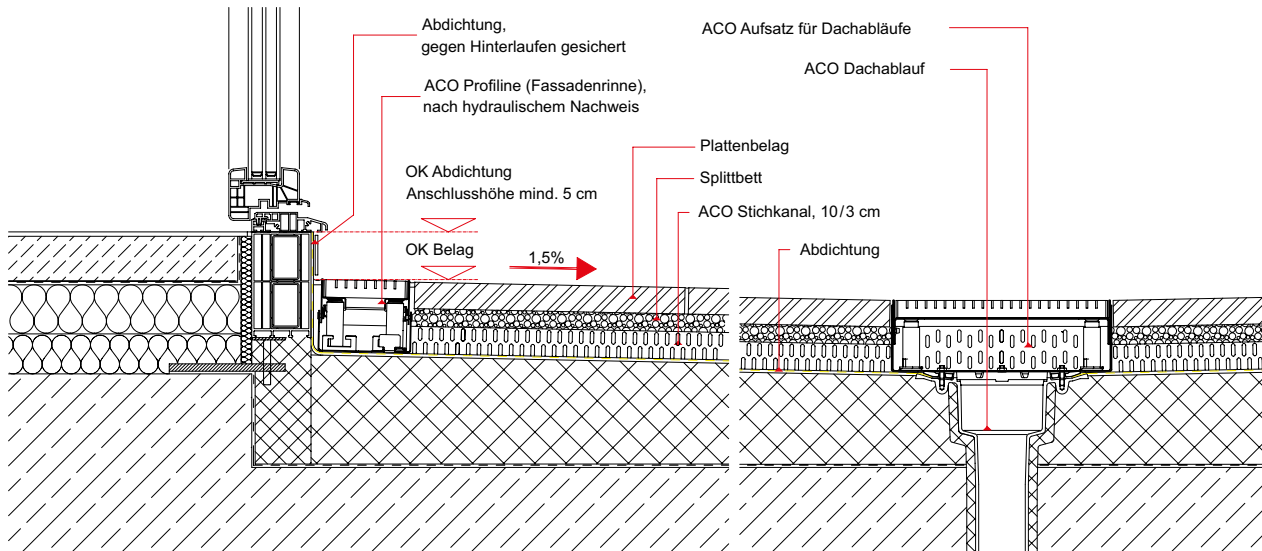

ACO Profiline ist in drei stufenlos verstellbaren Bauhöhen und vier Baubreiten erhältlich. Die Höhenverstellung erfolgt mittels Schraubendreher ganz einfach von oben und ist daher auch im eingebauten Zustand möglich.

Jederzeit kann ein präziser Anschluss an den Oberflächenbelag hergestellt werden. Dieses bietet den Vorteil, dass in der Planungsphase keine genaue Aufbauhöhe festgelegt werden muss. Kommt es nach der Ausführung des Gesamtaufbaues zu Setzungen, sind diese durch die Höhenverstellung einfach auszugleichen.

Anwendungsbeispiel 2 ACO Profiline „barrierefreie Schwelle“

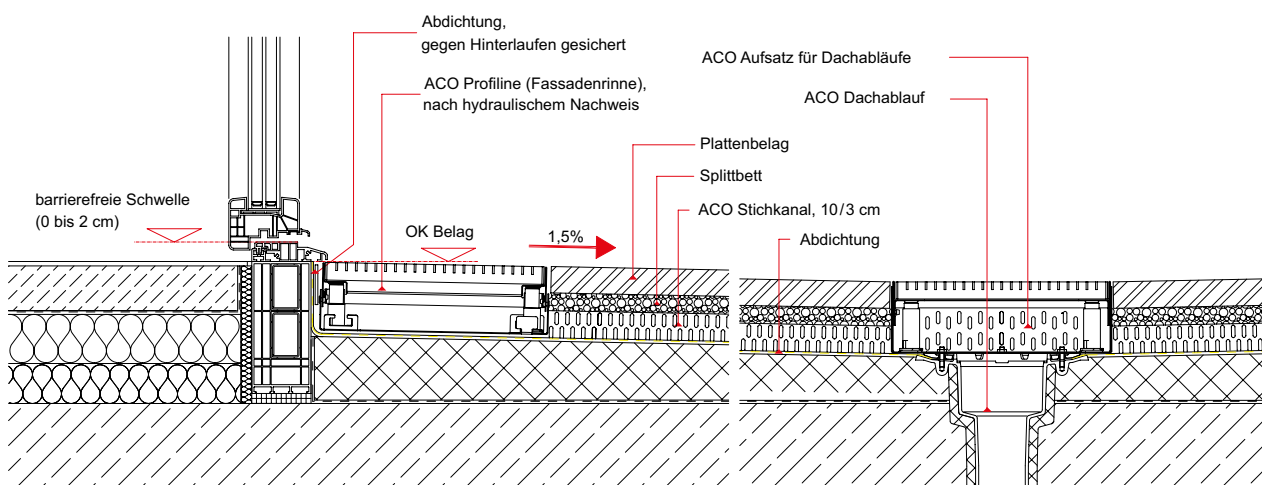

Baubreite 100/130/155/200 mm – Stahl verzinkt

ACO Produktvorteile

- Einsatz gemäß „Flachdachrichtlinie“
 - Umsetzung von barrierefreien Türkonstruktionen
 - Schnelles Verlegen durch Klickverbindung
 - Individuell höhenverstellbar 60 – 120 mm
 - Besonders geeignet für aufgeständerte Beläge und Betonfertigteile
- Alle Ausführungen sind begehbar und rollstuhlbefahrbar
 - Separate Kieseleiste erforderlich
 - Ohne Abdeckung
 - Einfache Verbindung

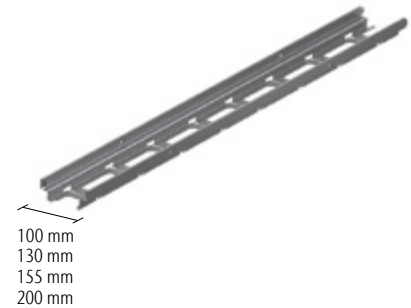







Bezeichnung	Abmessungen			Lagerware	VPE	Artikel-Nr.	Preis/Stk.	RG
	Länge [mm]	Breite [mm]	Höhe [mm]					
Bauhöhe 40 mm, Baubreite 100 mm								
Rahmen	1000	100	40	Ja	24	3002682	53,00	P1
aufgeständert	500	100	40	Ja	6	3002683	37,25	P1
Bauhöhe 40 mm, Baubreite 130 mm								
Rahmen	1000	130	40	Ja	24	3002684	54,50	P1
aufgeständert	500	130	40	Ja	6	3002685	38,00	P1
Bauhöhe 40 mm, Baubreite 155 mm								
Rahmen	1000	155	40	Ja	24	3002686	55,50	P1
aufgeständert	500	155	40	Ja	6	3002687	38,75	P1
Bauhöhe 40 mm, Baubreite 200 mm								
Rahmen	1000	200	40	Ja	24	3002688	57,00	P1
aufgeständert	500	200	40	Ja	6	3002689	40,00	P1

Passende Abdeckroste
finden Sie auf Seite 296f.

Direkte Entwässerungsanschlüsse DN 100
finden Sie auf Seite 371.

Zubehör

	Beschreibung	Passend für	VPE	Artikel-Nr.	Preis/Stk.	RG
			[Stk]			
	Fit in Höhenversteller – Typ 1 (grün) <ul style="list-style-type: none"> ■ Bauteilhöhe 50 mm ■ Höhenverstellbar 60 – 80 mm ■ Mind. 4 Stück pro Rahmen ■ Stahl verzinkt 		40	3002716	7,20	P1
	Fit in Höhenversteller – Typ 2 (gelb) <ul style="list-style-type: none"> ■ Bauteilhöhe 70 mm ■ Höhenverstellbar 80 – 100 mm ■ Mind. 4 Stück pro Rahmen ■ Stahl verzinkt 	■ ACO Frameline	40	3002717	7,60	P1
	Fit in Höhenversteller – Typ 3 (blau) <ul style="list-style-type: none"> ■ Bauteilhöhe 90 mm ■ Höhenverstellbar 100 – 120 mm ■ Mind. 4 Stück pro Rahmen ■ Stahl verzinkt 		40	3002718	8,00	P1
	Kiesleiste – Typ 1 <ul style="list-style-type: none"> ■ Länge 1,0 m ■ Integrierter Stichkanalanschluss ■ Schenkellänge 60 x 70 mm ■ Für den Verstellbereich von 60 – 80 mm ■ Stahl verzinkt 		12	3002722	17,30	P1
	Kiesleiste – Typ 2 <ul style="list-style-type: none"> ■ Länge 1,0 m ■ Integrierter Stichkanalanschluss ■ Schenkellänge 80 x 90 mm ■ Für den Verstellbereich von 80 – 100 mm ■ Stahl verzinkt 	■ ACO Frameline	12	3002723	20,60	P1
	Kiesleiste – Typ 3 <ul style="list-style-type: none"> ■ Länge 1,0 m ■ Integrierter Stichkanalanschluss ■ Schenkellänge 100 x 110 mm ■ Für den Verstellbereich von 100 – 120 mm ■ Stahl verzinkt 		12	3002724	24,00	P1

Baubreite 100/130/155/200 mm – Edelstahl





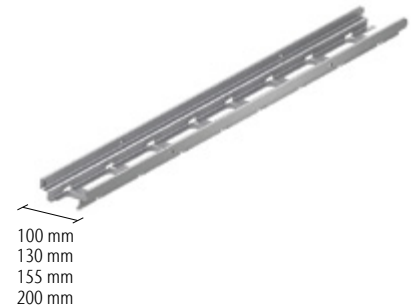

ACO Produktvorteile

- Einsatz gemäß „Flachdachrichtlinie“
 - Umsetzung von barrierefreien Türkonstruktionen
 - Schnelles Verlegen durch Klickverbindung
 - Individuell höhenverstellbar 60 – 120 mm
 - Besonders geeignet für aufgeständerte Beläge und Betonfertigteile
- Alle Ausführungen sind begehbar und rollstuhlbefahrbar
 - Separate Kieseleiste erforderlich
 - Ohne Abdeckung
 - Einfache Verbindung







Bezeichnung	Abmessungen			Lagerware	VPE	Artikel-Nr.	Preis/Stk.	RG
	Länge [mm]	Breite [mm]	Höhe [mm]					
Bauhöhe 40 mm, Baubreite 100 mm								
Rahmen	1000	100	40	Ja	12	3002700	109,00	P2
aufgeständert	500	100	40	Ja	3	3002701	76,50	P2
Bauhöhe 40 mm, Baubreite 130 mm								
Rahmen	1000	130	40	Ja	12	3002702	111,00	P2
aufgeständert	500	130	40	Ja	3	3002703	77,50	P2
Bauhöhe 40 mm, Baubreite 155 mm								
Rahmen	1000	155	40	Ja	12	3002704	113,00	P2
aufgeständert	500	155	40	Ja	3	3002705	79,00	P2
Bauhöhe 40 mm, Baubreite 200 mm								
Rahmen	1000	200	40	Nein	12	3002706	116,50	P2
aufgeständert	500	200	40	Nein	3	3002707	81,50	P2



Zubehör

	Beschreibung	Passend für	VPE	Artikel-Nr.	Preis/Stk.	RG
			[Stk]			
	Fit in Höhenversteller – Typ 1 (grün) <ul style="list-style-type: none"> ■ Bauteilhöhe 50 mm ■ Für eine Höhe von 60 – 80 mm ■ Mind. 4 Stück pro Rahmen ■ Edelstahl 		10	3002719	10,30	P2
	Fit in Höhenversteller – Typ 2 (gelb) <ul style="list-style-type: none"> ■ Bauteilhöhe 70 mm ■ Für eine Höhe von 80 – 100 mm ■ Mind. 4 Stück pro Rahmen ■ Edelstahl 	■ ACO Frameline	10	3002720	11,00	P2
	Fit in Höhenversteller – Typ 3 (blau) <ul style="list-style-type: none"> ■ Bauteilhöhe 90 mm ■ Für eine Höhe von 100 – 120 mm ■ Mind. 4 Stück pro Rahmen ■ Edelstahl 		10	3002721	11,70	P2
	Kiesleiste – Typ 1 <ul style="list-style-type: none"> ■ Länge 1,0 m ■ Integrierter Stichkanalanschluss ■ Schenkellänge 60 x 70 mm ■ Für den Verstellbereich von 60 – 80 mm ■ Edelstahl 		3	3002725	46,25	P2
	Kiesleiste – Typ 2 <ul style="list-style-type: none"> ■ Länge 1.0 m ■ Integrierter Stichkanalanschluss ■ Schenkellänge 80 x 90 mm ■ Für den Verstellbereich von 80 – 100 mm ■ Edelstahl 	■ ACO Frameline	3	3002726	51,50	P2
	Kiesleiste – Typ 3 <ul style="list-style-type: none"> ■ Länge 1,0 m ■ Integrierter Stichkanalanschluss ■ Schenkellänge 100 x 110 mm ■ Für den Verstellbereich von 100 – 120 mm ■ Edelstahl 		3	3002727	57,50	P2

Abdeckroste 100/130/155/200 mm – Stahl verzinkt/Kunststoff







■ Alle Abdeckroste sind begehbar bzw. rollstuhlbefahrbar



Abmessungen		Material	Arretierung	Lagerware	VPE	Artikel-Nr.	Preis/Stk.	RG	
Länge	Breite								
[mm]	[mm]								
Maschenrost 30/10									
	1000	100	Stahl verzinkt	Ja	Ja	100	320729	51,50	P1
		130	Stahl verzinkt	Ja	Ja	100	320731	51,50	P1
		155	Stahl verzinkt	Ja	Ja	100	320597	54,00	P1
		200	Stahl verzinkt	Ja	Ja	100	320733	72,00	P1
	500	100	Stahl verzinkt	Ja	Ja	100	320730	36,00	P1
		130	Stahl verzinkt	Ja	Ja	50	320732	36,00	P1
		155	Stahl verzinkt	Ja	Ja	50	320596	38,00	P1
		200	Stahl verzinkt	Ja	Ja	50	320734	51,50	P1
	1000	100	Stahl verzinkt	Nein	Ja	100	320616	49,00	P1
		130	Stahl verzinkt	Nein	Ja	100	320640	49,00	P1
		155	Stahl verzinkt	Nein	Ja	100	320317	52,00	P1
		200	Stahl verzinkt	Nein	Ja	100	320319	70,00	P1
	500	100	Stahl verzinkt	Nein	Ja	50	320615	33,75	P1
		130	Stahl verzinkt	Nein	Ja	50	320639	33,75	P1
		155	Stahl verzinkt	Nein	Ja	50	320318	35,75	P1
		200	Stahl verzinkt	Nein	Ja	50	320320	49,00	P1

	Abmessungen		Material	Arretierung	Lagerware	VPE	Artikel-Nr.	Preis/Stk.	RG
	Länge	Breite							
	[mm]	[mm]							
Längsstabrost 3 x 15 mm Stab									
	1000	130	Stahl verzinkt	Nein	Ja	100	38811	180,00	P1
	500	130	Stahl verzinkt	Nein	Ja	50	38810	126,00	P1
	1000	150	Stahl verzinkt	Nein	Ja	100	320460	190,00	P1
	500	150	Stahl verzinkt	Nein	Ja	50	320461	132,00	P1
Längsprofilrost									
	1000	130	Stahl verzinkt	Nein	Ja	100	320124	73,50	P1
	500	130	Stahl verzinkt	Nein	Ja	50	320125	44,00	P1
Kunststoffstegrost									
	1000	130	Kunststoff	Nein	Ja	100	320310	36,50	P1

Abdeckroste 100/130/155/200 mm – Edelstahl/Kunststoff

■ Alle Abdeckroste sind begehbar bzw. rollstuhlbefahrbar

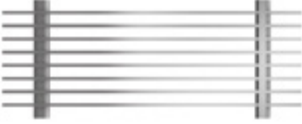
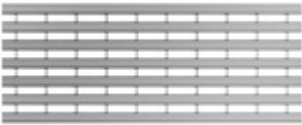
Abmessungen		Material	Oberfläche	Arretierung	Lagerware	VPE	Artikel-Nr.	Preis/Stk.	RG	
Länge	Breite									
[mm]	[mm]									
Maschenrost 30/10										
	1000	100	Edelstahl	Gebeizt	Ja	Ja	100	320737	183,00	P2
		130	Edelstahl	Gebeizt	Ja	Ja	100	320739	183,00	P2
		155	Edelstahl	Gebeizt	Ja	Ja	100	320599	192,00	P2
		200	Edelstahl	Gebeizt	Ja	Ja	100	320741	312,00	P2
	500	100	Edelstahl	Gebeizt	Ja	Ja	50	320738	121,00	P2
		130	Edelstahl	Gebeizt	Ja	Ja	50	320740	121,00	P2
		155	Edelstahl	Gebeizt	Ja	Ja	50	320598	127,00	P2
		200	Edelstahl	Gebeizt	Ja	Ja	50	320742	222,00	P2
	1000	100	Edelstahl	Gebeizt	Nein	Ja	100	320745	180,00	P2
		130	Edelstahl	Gebeizt	Nein	Ja	100	320747	180,00	P2
		155	Edelstahl	Gebeizt	Nein	Ja	100	320749	189,00	P2
		200	Edelstahl	Gebeizt	Nein	Ja	100	320751	309,00	P2
	500	100	Edelstahl	Gebeizt	Nein	Ja	50	320746	119,00	P2
		130	Edelstahl	Gebeizt	Nein	Ja	50	320748	119,00	P2
		155	Edelstahl	Gebeizt	Nein	Ja	50	320750	124,50	P2
		200	Edelstahl	Gebeizt	Nein	Ja	50	320752	220,00	P2
Heelsafe (grob)										
	1000	100	Edelstahl	Gebürstet	Nein	Ja	100	38563	198,00	P2
	500	100	Edelstahl	Gebürstet	Nein	Ja	50	38564	119,00	P2
	1000	130	Edelstahl	Gebürstet	Nein	Ja	100	37491	258,00	P2
	500	130	Edelstahl	Gebürstet	Nein	Ja	50	37492	152,00	P2
Heelguard (fein)										
	1000	100	Edelstahl	Gebürstet	Nein	Ja	100	38566	218,00	P2
	500	100	Edelstahl	Gebürstet	Nein	Ja	50	38567	135,50	P2
	1000	130	Edelstahl	Gebürstet	Nein	Ja	100	38548	262,00	P2
	500	130	Edelstahl	Gebürstet	Nein	Ja	50	38549	157,00	P2
Längsschlitzrost										
	1000	130	Edelstahl	Gebeizt	Nein	Nein	100	38555	120,00	P2
	500	130	Edelstahl	Gebeizt	Nein	Nein	50	38556	68,50	P2

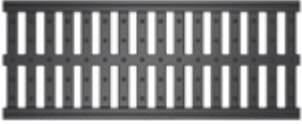
	Abmessungen		Material	Ober- fläche	Arretie- rung	Lager- ware	VPE	Artikel-Nr.	Preis/Stk.	RG
	Länge	Breite								
	[mm]	[mm]	[Stk]	[EUR]						
Längsstabrost 3 x 15 mm Stab										
	1000	130	Edelstahl	Gebeizt	Nein	Ja	100	38813	314,00	P2
	500	130	Edelstahl	Gebeizt	Nein	Ja	50	38812	209,00	P2
	1000	150	Edelstahl	Gebeizt	Nein	Ja	100	320502	330,00	P2
	500	150	Edelstahl	Gebeizt	Nein	Ja	50	320503	220,00	P2
Längsprofilrost										
	1000	130	Edelstahl	Gebeizt	Nein	Ja	100	320126	195,00	P2
	500	130	Edelstahl	Gebeizt	Nein	Ja	50	320127	117,00	P2
Längsstegrost										
	1000	130	Edelstahl	Gebürstet	Nein	Ja	100	320128	234,00	P2
	500	130	Edelstahl	Gebürstet	Nein	Ja	50	320129	132,50	P2
	1000	150	Edelstahl	Gebürstet	Nein	Ja	100	320504	246,00	P2
	500	150	Edelstahl	Gebürstet	Nein	Ja	–	320505	139,00	P2
Kunststoffstegrost										
	1000	130	Kunststoff	–	Nein	Ja	100	320310	36,50	P1

Baubreite 100/130/155/200 mm – Stahl verzinkt







ACO Produktvorteile

- Einsatz gemäß „Flachdachrichtlinie“
 - Umsetzung von barrierefreien Türkonstruktionen
 - Schnelles Verlegen durch Klickverbindung
 - Verwendbar als fixe Bauhöhe oder ausrüstbar mit höhenverstellbaren Füßen
 - Besonders geeignet als höhenverstellbare Rinne
- Alle Ausführungen sind begehbar und rollstuhlbefahrbar
 - Separate Kieseleiste möglich, aber nicht erforderlich
 - Ohne Abdeckung
 - Einfache Klickverbindung









Bezeichnung	Abmessungen			Lagerware	VPE	Artikel-Nr.	Preis/Stk.	RG
	Länge	Breite	Höhe					
	[mm]	[mm]	[mm]		[Stk]			
Fixe Bauhöhe 50 mm, Baubreite 100 mm								
Rinnenelement	1000	100	50	Ja	48	3002708	56,00	P1
aufgeständert	500	100	50	Ja	12	3002709	39,25	P1
Fixe Bauhöhe 50 mm, Baubreite 130 mm								
Rinnenelement	1000	130	50	Ja	48	3002710	57,00	P1
aufgeständert	500	130	50	Ja	12	3002711	40,00	P1
Fixe Bauhöhe 50 mm, Baubreite 155 mm								
Rinnenelement	1000	155	50	Ja	48	3002712	58,00	P1
aufgeständert	500	155	50	Ja	12	3002713	40,75	P1
Fixe Bauhöhe 50 mm, Baubreite 200 mm								
Rinnenelement	1000	200	50	Ja	48	3002714	60,00	P1
aufgeständert	500	200	50	Ja	12	3002715	42,00	P1

Zubehör

Beschreibung		Passend für	VPE	Artikel-Nr.	Preis/Stk.	RG
			[Stk]			
 <p>Stirnwand mit fixer Bauhöhe ■ Material: Stahl verzinkt</p>	■ ACO Frameline C, Baubreite 100 mm	12	3002728	5,70	P1	
	■ ACO Frameline C, Baubreite 130 mm	12	3002729	6,20	P1	
	■ ACO Frameline C, Baubreite 155 mm	12	3002730	6,80	P1	
	■ ACO Frameline C, Baubreite 200 mm	12	3002731	7,30	P1	
 <p>Fit in Höhenversteller – Typ 1 (grün) ■ Bauteilhöhe 50 mm ■ Höhenverstellbar 70 – 90 mm ■ Mind. 4 Stück pro Rahmen ■ Stahl verzinkt</p>		40	3002716	7,20	P1	
 <p>Fit in Höhenversteller – Typ 2 (gelb) ■ Bauteilhöhe 70 mm ■ Höhenverstellbar 90 – 110 mm ■ Mind. 4 Stück pro Rahmen ■ Stahl verzinkt</p>	■ Frameline C	40	3002717	7,60	P1	
 <p>Fit in Höhenversteller – Typ 3 (blau) ■ Bauteilhöhe 90 mm ■ Höhenverstellbar 110 – 130 mm ■ Mind. 4 Stück pro Rahmen ■ Stahl verzinkt</p>		40	3002718	8,00	P1	
 <p>Kiesleiste – Typ 1 ■ Länge 1,0 m ■ Integrierter Stichkanalanschluss ■ Schenkellänge 60 x 70 mm ■ Für den Verstellbereich von 70 – 90 mm ■ Stahl verzinkt</p>		12	3002722	17,30	P1	
 <p>Kiesleiste – Typ 2 ■ Länge 1,0 m ■ Integrierter Stichkanalanschluss ■ Schenkellänge 80 x 90 mm ■ Für den Verstellbereich von 90 – 110 mm ■ Stahl verzinkt</p>	■ Frameline C	12	3002723	20,60	P1	
 <p>Kiesleiste – Typ 3 ■ Länge 1,0 m ■ Integrierter Stichkanalanschluss ■ Schenkellänge 100 x 110 mm ■ Für den Verstellbereich von 110 – 130 mm ■ Stahl verzinkt</p>		12	3002724	24,00	P1	

Abdeckroste 100/130/155/200 mm – Stahl verzinkt/Kunststoff

■ Alle Abdeckroste sind begehbar bzw. rollstuhlbefahrbar

		Abmessungen	Material	Arretierung	Lagerware	VPE	Artikel-Nr.	Preis/Stk.	RG
		Länge	Breite						
		[mm]	[mm]						
Maschenrost 30/10									
	1000	100	Stahl verzinkt	Ja	Ja	100	320729	51,50	P1
		130	Stahl verzinkt	Ja	Ja	100	320731	51,50	P1
		155	Stahl verzinkt	Ja	Ja	100	320597	54,00	P1
		200	Stahl verzinkt	Ja	Ja	100	320733	72,00	P1
	500	100	Stahl verzinkt	Ja	Ja	100	320730	36,00	P1
		130	Stahl verzinkt	Ja	Ja	50	320732	36,00	P1
		155	Stahl verzinkt	Ja	Ja	50	320596	38,00	P1
		200	Stahl verzinkt	Ja	Ja	50	320734	51,50	P1
	1000	100	Stahl verzinkt	Nein	Ja	100	320616	49,00	P1
		130	Stahl verzinkt	Nein	Ja	100	320640	49,00	P1
		155	Stahl verzinkt	Nein	Ja	100	320317	52,00	P1
		200	Stahl verzinkt	Nein	Ja	100	320319	70,00	P1
	500	100	Stahl verzinkt	Nein	Ja	50	320615	33,75	P1
		130	Stahl verzinkt	Nein	Ja	50	320639	33,75	P1
		155	Stahl verzinkt	Nein	Ja	50	320318	35,75	P1
		200	Stahl verzinkt	Nein	Ja	50	320320	49,00	P1
Längsstabrost 3 x 15 mm Stab									
	1000	130	Stahl verzinkt	Nein	Ja	100	38811	180,00	P1
	500	130	Stahl verzinkt	Nein	Ja	50	38810	126,00	P1
	1000	150	Stahl verzinkt	Nein	Ja	100	320460	190,00	P1
	500	150	Stahl verzinkt	Nein	Ja	50	320461	132,00	P1
Längsprofilrost									
	1000	130	Stahl verzinkt	Nein	Ja	100	320124	73,50	P1
	500	130	Stahl verzinkt	Nein	Ja	50	320125	44,00	P1
Kunststoffstegrost									
	1000	130	Kunststoff	Nein	Ja	100	320310	36,50	P1

Baubreite 155 mm – PP GF

ACO Produktvorteile

- Ideale Basis für hochwertige Edelstahlroste
- Hochfester Werkstoff glasfaserverstärkt (PP GF)
- Unempfindlich gegen äußere Einflüsse
- Regelkonform gemäß Flachdachrichtlinie
- Direkte Anschlussmöglichkeiten
- Made in Germany

- Alle Ausführungen sind begehbar und rollstuhlbefahrbar
- Mit integrierter Kiesleiste
- Nut- und Feder-Rinnenverbindung
- Rinnenkörper mit Stichkanalanschluss
- Rostzentrierung
- Stirnwände aus Stahl verzinkt und anthrazit pulverbeschichtet
- Ohne Abdeckrost
- Winner iconic Award 2019 in der Kategorie „Innovative Architecture“

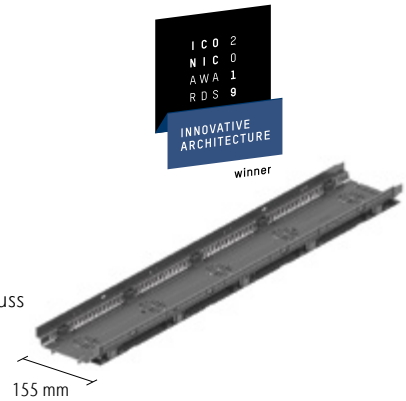

Bezeichnung	Abmessungen		Lagerware	VPE	Artikel-Nr.	Preis/Stk.	RG
	Länge [mm]	Breite [mm]					
Fixe Bauhöhe 50 mm, Baubreite 155 mm							
Rinnenelement	1000	155	Ja	100	320561	69,50	P1
Fixe Bauhöhe 75 mm, Baubreite 155 mm							
Rinnenelement	1000	155	Ja	100	320562	69,50	P1
Höhenverstellbar 60 – 80 mm, Baubreite 155 mm¹⁾							
Rinnenelement	1000	155	Ja	100	320582	122,50	P1
Höhenverstellbar 85 – 120 mm, Baubreite 155 mm¹⁾							
Rinnenelement	1000	155	Ja	100	320584	125,50	P1

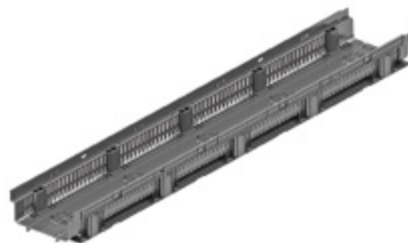











Fixe Bauhöhe 50 mm, 75 mm
begehbar/rollstuhlbefahrbar

Passende Abdeckroste finden Sie auf Seite 306.

¹⁾ In der Ausführungsvariante nicht begehbar.
Durch einen zusätzlichen dritten Verstellfuß pro Meter ist die Ausführung begehbar/rollstuhlbefahrbar.

Zubehör

	Beschreibung	Passend für	VPE	Artikel-Nr.	Preis/Stk.	RG
			[Stk]		[EUR]	
	Verstellfuß ■ 60 – 80 mm	■ Fixe Bauhöhe 50 mm (mind. 2 St./m) ¹⁾	50	320567	26,50	P1
	Verstellfuß ■ 85 – 120 mm	■ Fixe Bauhöhe 75 mm (mind. 2 St./m) ¹⁾	50	320574	28,00	P1
	Stirnwand ■ Stahl verzinkt, beschichtet	■ Fixe Bauhöhe 50 mm	50	320563	16,70	P1
		■ Fixe Bauhöhe 75 mm	50	320564	16,70	P1
	Stirnwand mit Stütze ■ Stahl verzinkt, beschichtet	■ Höhenverstellbar 60 – 80 mm	50	320565	23,40	P1
		■ Höhenverstellbar 85 – 120 mm	50	320566	23,40	P1
	Stichkanal ■ Aus verzinktem Stahl ■ Länge: 1 m	■ Fixe Bauhöhe 50 mm und 75 mm	50	320593	33,50	P1
	Stichkanal ■ Aus Edelstahl ■ Länge: 1 m	■ Fixe Bauhöhe 50 mm und 75 mm	50	320589	54,50	P2
	Anschluss für Leibungsablauf ■ Aus verzinktem Stahl	■ Fixe Bauhöhe 50 mm	50	320591	11,30	P1
		■ Fixe Bauhöhe 75 mm	50	320592	13,00	P1
	Kiesleiste 60 – 120 mm ■ Aus verzinktem Stahl	■ ACO Profiline X	50	320594	13,50	P1





Höhenverstellbar

- Einsatzbereich mit zwei Verstellfüßen pro Meter nicht begehbar
- Einsatzbereich mit drei Verstellfüßen pro Meter begehbar/rollstuhlbefahrbar

¹⁾ In der Ausführungsvariante nicht begehbar.
Durch einen zusätzlichen dritten Verstellfuß pro Meter ist die Ausführung begehbar/rollstuhlbefahrbar.

Abdeckroste für Baubreite 155 mm – Stahl verzinkt/Edelstahl

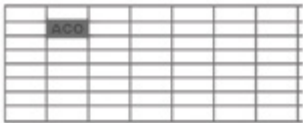
■ Alle Abdeckroste sind begehbar bzw. rollstuhlbefahrbar

	Abmessungen		Material	Ober- fläche	Arretie- rung	Lager- ware	VPE	Artikel-Nr.	Preis/Stk.	RG
	Länge	Breite								
	[mm]	[mm]	[Stk]	[EUR]						
Maschenrost 30/10										
	1000	150	Stahl verzinkt	–	Ja	Ja	100	320597	54,00	P1
	500	150	Stahl verzinkt	–	Ja	Ja	50	320596	38,00	P1
	1000	150	Edelstahl	Gebeizt	Ja	Ja	100	320599	192,00	P2
	500	150	Edelstahl	Gebeizt	Ja	Ja	50	320598	127,00	P2
	1000	155	Stahl verzinkt	–	Nein	Ja	100	320317	52,00	P1
	500	155	Stahl verzinkt	–	Nein	Ja	50	320318	35,75	P1
	1000	155	Edelstahl	Gebeizt	Nein	Ja	100	320749	189,00	P2
	500	155	Edelstahl	Gebeizt	Nein	Ja	50	320750	124,50	P2
Längsstabrost 3 x 15 mm Stab										
	1000	150	Stahl verzinkt	–	Nein	Ja	100	320460	190,00	P1
	500	150	Stahl verzinkt	–	Nein	Ja	50	320461	132,00	P1
	1000	150	Edelstahl	Gebeizt	Nein	Ja	100	320502	330,00	P2
	500	150	Edelstahl	Gebeizt	Nein	Ja	50	320503	220,00	P2
Längsstegrost										
	1000	150	Edelstahl	Gebürstet	Nein	Ja	100	320504	246,00	P2
	500	150	Edelstahl	Gebürstet	Nein	Ja	–	320505	139,00	P2

Anwendungsbeispiel



Schwellenlose Zugänge auf Terrassen und Balkonen gehören heute zum Standard des gehobenen Wohnungsbaus.

Baubreite 100/130/155/200/250 mm – Stahl verzinkt

ACO Produktvorteile

- Einsatz gemäß „Flachdachrichtlinie“
- Umsetzung von barrierefreien Türkonstruktionen
- Schnelles Verlegen durch Klickverbindung
- Alle Elemente mit Stichkanalanschluss
- 0,5 m Element mit Anschluss DN 60/100 mittels Einsteckstutzen

- Alle Ausführungen sind begehbar und rollstuhlbefahrbar
- Mit integrierter Kiesleiste
- Einfache Klickverbindung
- Ohne Abdeckroste
- In 2,0 m Längen erhältlich

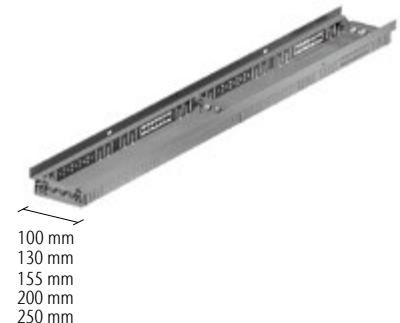

Bezeichnung	Abmessungen			Lagerware	VPE	Artikel-Nr.	Preis/Stk.	RG
	Länge [mm]	Breite [mm]	Höhe [mm]					
Fixe Bauhöhe 21 mm, Baubreite 130 mm (Holzterrassenrinne)								
Rinnenelement	2000	130	20	Ja	100	3002748	100,50	P1
	1500	130	20	Ja	100	3002749	81,50	P1
	1000	130	20	Ja	100	3002750	62,00	P1
	500	130	20	Ja	50	3002751	33,50	P1
Fixe Bauhöhe 21 mm, Baubreite 155 mm (Holzterrassenrinne)								
Rinnenelement	2000	155	20	Ja	100	3002753	106,00	P1
	1500	155	20	Ja	100	3002754	85,50	P1
	1000	155	20	Ja	100	3002755	65,00	P1
	500	155	20	Ja	50	3002756	35,25	P1
Fixe Bauhöhe 21 mm, Baubreite 200 mm (Holzterrassenrinne)								
Rinnenelement	2000	200	20	Ja	100	3002758	127,00	P1
	1500	200	20	Ja	100	3002759	103,00	P1
	1000	200	20	Ja	50	3002760	78,00	P1
	500	200	20	Ja	50	3002761	42,50	P1

Passende Abdeckroste
finden Sie auf Seite 312f.

Direkte Entwässerungsanschlüsse DN 100
finden Sie auf Seite 371.

Bezeichnung	Abmessungen			Lagerware	VPE	Artikel-Nr.	Preis/Stk.	RG
	Länge	Breite	Höhe					
	[mm]	[mm]	[mm]					
Fixe Bauhöhe 50 mm, Baubreite 100 mm								
Rinnenelement	2000	100	50	Ja	100	320702	111,50	P1
	1000	100	50	Ja	100	320703	67,08	P1
	500	100	50	Ja	50	320704	43,25	P1
Fixe Bauhöhe 50 mm, Baubreite 130 mm								
Rinnenelement	2000	130	50	Ja	100	320706	111,50	P1
	1000	130	50	Ja	100	320707	68,50	P1
	500	130	50	Ja	50	320708	43,25	P1
Fixe Bauhöhe 50 mm, Baubreite 155 mm								
Rinnenelement	2000	155	50	Ja	100	320710	113,50	P1
	1000	155	50	Ja	100	320711	69,50	P1
	500	155	50	Ja	50	320712	44,25	P1
Fixe Bauhöhe 50 mm, Baubreite 200 mm								
Rinnenelement	2000	200	50	Ja	100	320771	116,00	P1
	1000	200	50	Ja	100	320772	71,00	P1
	500	200	50	Ja	50	320773	45,00	P1
Fixe Bauhöhe 50 mm, Baubreite 250 mm								
Rinnenelement	2000	250	50	Ja	100	320775	130,50	P1
	1000	250	50	Ja	100	320776	78,00	P1
	500	250	50	Ja	50	320777	47,25	P1

Zubehör

	Beschreibung	Passend für	VPE	Artikel-Nr.	Preis/Stk.	RG	
			[Stk]				[EUR]
	Rinnenverbinder/Distanzunterlage ■ Material: Kunststoff ■ Jeweils zwei Stück pro Verbindung notwendig	■ Bauhöhe 20 mm, alle Baubreiten ■ Für Stahl verzinkt und Edelstahl	50	3002778	0,50	P1	
	Stirnwand mit fixer Bauhöhe ■ Material: Stahl verzinkt	■ Bauhöhe 20 mm, Baubreite 130 mm ■ Bauhöhe 20 mm, Baubreite 155 mm ■ Bauhöhe 20 mm, Baubreite 200 mm	50 50 100	3002752 3002757 3002762	10,00 10,70 11,10	P1 P1 P1	
	Stirnwand mit fixer Bauhöhe ■ Material: Stahl verzinkt	■ Bauhöhe 50 mm, Baubreite 100 mm ■ Bauhöhe 50 mm, Baubreite 130 mm ■ Bauhöhe 50 mm, Baubreite 155 mm ■ Bauhöhe 50 mm, Baubreite 200 mm ■ Bauhöhe 50 mm, Baubreite 250 mm	50 50 50 50 50	320705 320709 320713 320774 320778	10,70 10,70 11,00 11,10 12,50	P1 P1 P1 P1 P1	

Baubreite 100/130/155/200/250 mm – Edelstahl

ACO Produktvorteile

- Einsatz gemäß „Flachdachrichtlinie“
 - Umsetzung von barrierefreien Türkonstruktionen
 - Schnelles Verlegen durch Klickverbindung
 - Alle Elemente mit Stichkanalanschluss
 - 0,5 m Element mit Anschluss DN 60/100 mittels Einsteckstutzen
- Alle Ausführungen sind begehbar und rollstuhlbefahrbar
 - Mit integrierter Kiesleiste
 - Einfache Klickverbindung
 - Ohne Abdeckroste
 - In 2,0 m Längen erhältlich

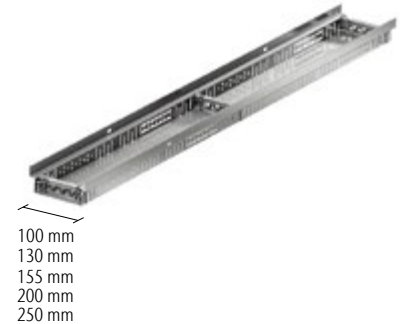



Bezeichnung	Abmessungen			Lagerware	VPE	Artikel-Nr.	Preis/Stk.	RG
	Länge	Breite	Höhe					
	[mm]	[mm]	[mm]		[Stk]		[EUR]	
Fixe Bauhöhe 21 mm, Baubreite 130 mm (Holzterrassenrinne)								
Rinnenelement	2000	130	20	Ja	100	3002763	140,00	P2
	1500	130	20	Ja	100	3002764	117,50	P2
	1000	130	20	Ja	50	3002765	95,00	P2
	500	130	20	Ja	50	3002766	57,00	P2
Fixe Bauhöhe 21 mm, Baubreite 155 mm (Holzterrassenrinne)								
Rinnenelement	2000	155	20	Ja	100	3002768	147,00	P2
	1500	155	20	Ja	100	3002769	123,50	P2
	1000	155	20	Ja	50	3002770	99,50	P2
	500	155	20	Ja	50	3002771	60,00	P2
Fixe Bauhöhe 21 mm, Baubreite 200 mm (Holzterrassenrinne)								
Rinnenelement	2000	200	20	Ja	100	3002773	177,00	P2
	1500	200	20	Ja	100	3002774	148,00	P2
	1000	200	20	Ja	50	3002775	119,50	P2
	500	200	20	Ja	50	3002776	72,00	P2

Passende Abdeckroste
finden Sie auf Seite 314f.

Direkte Entwässerungsanschlüsse DN 100
finden Sie auf Seite 371.





Bezeichnung	Abmessungen			Lagerware	VPE	Artikel-Nr.	Preis/Stk.	RG
	Länge	Breite	Höhe					
	[mm]	[mm]	[mm]					
Fixe Bauhöhe 50 mm, Baubreite 100 mm								
Rinnenelement	2000	100	50	Ja	100	320714	157,00	P2
	1000	100	50	Ja	100	320715	105,50	P2
	500	100	50	Ja	50	320716	65,00	P2
Fixe Bauhöhe 50 mm, Baubreite 130 mm								
Rinnenelement	2000	130	50	Ja	100	320718	157,00	P2
	1000	130	50	Ja	100	320719	105,50	P2
	500	130	50	Ja	50	320720	65,00	P2
Fixe Bauhöhe 50 mm, Baubreite 155 mm								
Rinnenelement	2000	155	50	Ja	100	320722	159,00	P2
	1000	155	50	Ja	100	320723	108,00	P2
	500	155	50	Ja	50	320724	66,00	P2
Fixe Bauhöhe 50 mm, Baubreite 200 mm								
Rinnenelement	2000	200	50	Ja	100	320779	163,00	P2
	1000	200	50	Ja	100	320780	110,50	P2
	500	200	50	Ja	50	320781	67,50	P2
Fixe Bauhöhe 50 mm, Baubreite 250 mm								
Rinnenelement	2000	250	50	Ja	100	320783	182,00	P2
	1000	250	50	Ja	100	320784	121,50	P2
	500	250	50	Ja	50	320785	71,50	P2

Zubehör

	Beschreibung	Passend für	VPE	Artikel-Nr.	Preis/Stk.	RG		
							[Stk]	[EUR]
	Rinnenverbinder/Distanzunterlage ■ Material: Kunststoff ■ Jeweils zwei Stück pro Verbindung notwendig	■ Bauhöhe 20 mm, alle Baubreiten ■ Für Stahl verzinkt und Edelstahl	50	3002778	0,50	P1		
	Stirnwand mit fixer Bauhöhe ■ Material: Edelstahl	■ Bauhöhe 20 mm, Baubreite 130 mm ■ Bauhöhe 20 mm, Baubreite 155 mm ■ Bauhöhe 20 mm, Baubreite 200 mm	100 100 50	3002767 3002772 3002777	12,90 13,50 14,70	P2 P2 P2		
	Stirnwand mit fixer Bauhöhe ■ Material: Edelstahl	■ Bauhöhe 50 mm, Baubreite 100 mm ■ Bauhöhe 50 mm, Baubreite 130 mm ■ Bauhöhe 50 mm, Baubreite 155 mm ■ Bauhöhe 50 mm, Baubreite 200 mm ■ Bauhöhe 50 mm, Baubreite 250 mm	150 50 50 50 50	320717 320721 320725 320782 320786	13,90 13,90 14,50 15,10 15,90	P2 P2 P2 P2 P2		

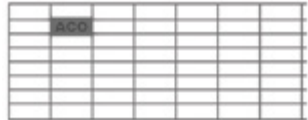
Abdeckroste 100/130/155/200/250 mm – Stahl verzinkt/Kunststoff

■ Alle Abdeckroste sind begehbar bzw. rollstuhlbefahrbar

Abmessungen		Material	Arretierung	Lagerware	VPE	Artikel-Nr.	Preis/Stk.	RG	
Länge	Breite								
[mm]	[mm]								
Maschenrost 30/10									
	1000	100	Stahl verzinkt	Ja	Ja	100	320729	51,50	P1
		130	Stahl verzinkt	Ja	Ja	100	320731	51,50	P1
		155	Stahl verzinkt	Ja	Ja	100	320597	54,00	P1
		200	Stahl verzinkt	Ja	Ja	100	320733	72,00	P1
		250	Stahl verzinkt	Ja	Ja	100	320735	93,00	P1
	500	100	Stahl verzinkt	Ja	Ja	100	320730	36,00	P1
		130	Stahl verzinkt	Ja	Ja	50	320732	36,00	P1
		155	Stahl verzinkt	Ja	Ja	50	320596	38,00	P1
		200	Stahl verzinkt	Ja	Ja	50	320734	51,50	P1
		250	Stahl verzinkt	Ja	Ja	50	320736	66,00	P1
	1000	100	Stahl verzinkt	Nein	Ja	100	320616	49,00	P1
		130	Stahl verzinkt	Nein	Ja	100	320640	49,00	P1
		155	Stahl verzinkt	Nein	Ja	100	320317	52,00	P1
		200	Stahl verzinkt	Nein	Ja	100	320319	70,00	P1
		250	Stahl verzinkt	Nein	Ja	100	320626	90,50	P1
	500	100	Stahl verzinkt	Nein	Ja	50	320615	33,75	P1
		130	Stahl verzinkt	Nein	Ja	50	320639	33,75	P1
		155	Stahl verzinkt	Nein	Ja	50	320318	35,75	P1
		200	Stahl verzinkt	Nein	Ja	50	320320	49,00	P1
		250	Stahl verzinkt	Nein	Ja	50	320625	63,50	P1
Längsstabrost 3 x 15 mm Stab									
	1000	130	Stahl verzinkt	Nein	Nein	100	38811	180,00	P1
	500	130	Stahl verzinkt	Nein	Nein	50	38810	126,00	P1
	1000	150	Stahl verzinkt	Nein	Nein	100	320460	190,00	P1
	500	150	Stahl verzinkt	Nein	Nein	50	320461	132,00	P1
Längsprofilrost									
	1000	130	Stahl verzinkt	Nein	Nein	100	320124	73,50	P1
	500	130	Stahl verzinkt	Nein	Nein	50	320125	44,00	P1

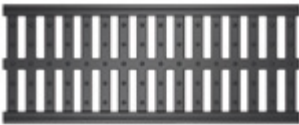
	Abmessungen		Material	Arretierung	Lagerware	VPE	Artikel-Nr.	Preis/Stk.	RG
	Länge	Breite							
	[mm]	[mm]	[Stk]	[EUR]					
Kunststoffstegrost									
	1000	130	Kunststoff	Nein	Nein	100	320310	36,50	P1





Anwendungsbeispiel





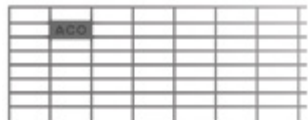

Qualitativ und optisch hochwertige Ecklösung für die Fassadenentwässerung.

Abdeckroste 100/130/155/200/250 mm – Edelstahl/Kunststoff

■ Alle Abdeckroste sind begehbar bzw. rollstuhlbefahrbar

Abmessungen		Material	Ober- fläche	Arretie- rung	Lager- ware	VPE	Artikel-Nr.	Preis/Stk.	RG	
Länge	Breite									
[mm]	[mm]									
Maschenrost 30/10										
	1000	100	Edelstahl	Gebeizt	Ja	Ja	100	320737	183,00	P2
		130	Edelstahl	Gebeizt	Ja	Ja	100	320739	183,00	P2
		155	Edelstahl	Gebeizt	Ja	Ja	100	320599	192,00	P2
		200	Edelstahl	Gebeizt	Ja	Ja	100	320741	312,00	P2
		250	Edelstahl	Gebeizt	Ja	Ja	100	320743	441,00	P2
	500	100	Edelstahl	Gebeizt	Ja	Ja	50	320738	121,00	P2
		130	Edelstahl	Gebeizt	Ja	Ja	50	320740	121,00	P2
		155	Edelstahl	Gebeizt	Ja	Ja	50	320598	127,00	P2
		200	Edelstahl	Gebeizt	Ja	Ja	50	320742	222,00	P2
		250	Edelstahl	Gebeizt	Ja	Ja	50	320744	324,00	P2
	1000	100	Edelstahl	Gebeizt	Nein	Ja	100	320745	180,00	P2
		130	Edelstahl	Gebeizt	Nein	Ja	100	320747	180,00	P2
		155	Edelstahl	Gebeizt	Nein	Ja	100	320749	189,00	P2
		200	Edelstahl	Gebeizt	Nein	Ja	100	320751	309,00	P2
		250	Edelstahl	Gebeizt	Nein	Ja	100	320753	439,00	P2
	500	100	Edelstahl	Gebeizt	Nein	Ja	50	320746	119,00	P2
		130	Edelstahl	Gebeizt	Nein	Ja	50	320748	119,00	P2
		155	Edelstahl	Gebeizt	Nein	Ja	50	320750	124,50	P2
	200	Edelstahl	Gebeizt	Nein	Ja	50	320752	220,00	P2	
	250	Edelstahl	Gebeizt	Nein	Ja	50	320754	321,00	P2	
Heelsafe (grob)										
	1000	100	Edelstahl	Gebürstet	Nein	Nein	100	38563	198,00	P2
	500	100	Edelstahl	Gebürstet	Nein	Nein	50	38564	119,00	P2
	1000	130	Edelstahl	Gebürstet	Nein	Nein	100	37491	258,00	P2
	500	130	Edelstahl	Gebürstet	Nein	Nein	50	37492	152,00	P2
Heelguard (fein)										
	1000	100	Edelstahl	Gebürstet	Nein	Nein	100	38566	218,00	P2
	500	100	Edelstahl	Gebürstet	Nein	Nein	50	38567	135,50	P2
	1000	130	Edelstahl	Gebürstet	Nein	Nein	100	38548	262,00	P2
	500	130	Edelstahl	Gebürstet	Nein	Nein	50	38549	157,00	P2

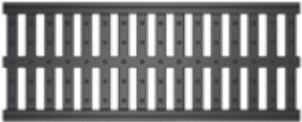
	Abmessungen		Material	Oberfläche	Arretierung	Lagerware	VPE	Artikel-Nr.	Preis/Stk.	RG
	Länge	Breite								
	[mm]	[mm]								
Längsschlitzrost										
	1000	130	Edelstahl	Gebeizt	Nein	Nein	100	38555	120,00	P2
	500	130	Edelstahl	Gebeizt	Nein	Nein	50	38556	68,50	P2
Längsstabrost 3 x 15 mm Stab										
	1000	130	Edelstahl	Gebeizt	Nein	Nein	100	38813	314,00	P2
	500	130	Edelstahl	Gebeizt	Nein	Nein	50	38812	209,00	P2
	1000	150	Edelstahl	Gebeizt	Nein	Nein	100	320502	330,00	P2
	500	150	Edelstahl	Gebeizt	Nein	Nein	50	320503	220,00	P2
Längsprofilrost										
	1000	130	Edelstahl	Gebeizt	Nein	Nein	100	320126	195,00	P2
	500	130	Edelstahl	Gebeizt	Nein	Nein	50	320127	117,00	P2
Längsstegrost										
	1000	130	Edelstahl	Gebürstet	Nein	Nein	100	320128	234,00	P2
	500	130	Edelstahl	Gebürstet	Nein	Nein	50	320129	132,50	P2
	1000	150	Edelstahl	Gebürstet	Nein	Nein	100	320504	246,00	P2
	500	150	Edelstahl	Gebürstet	Nein	Nein	50	320505	139,00	P2
Kunststoffstegrost										
	1000	130	Kunststoff	–	Nein	Nein	100	320310	36,50	P1

Baubreite 100/130/155/200 mm – Stahl verzinkt

ACO Produktvorteile

- Einsatz gemäß „Flachdachrichtlinie“
- Umsetzung von barrierefreien Türkonstruktionen
- Einfaches Verlegen
- Umfangreiches Rostprogramm
- Sichere Planung durch hydraulische Leistungsnachweise
- Direkter Anschluss mittels 0,5-m-Element und Leibungsablaufelement/Einsteckstutzen/Stichkanal

- Alle Ausführungen sind begehbar bzw. rollstuhlbefahrbar
- Mit integrierter Kiesleiste
- Nut- und Federverbindung
- Ohne Abdeckrost
- In 2,0 m Länge erhältlich

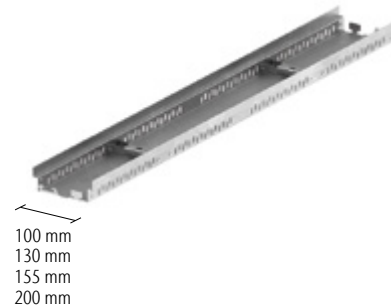

Bezeichnung	Abmessungen			Lagerware	VPE	Artikel-Nr.	Preis/Stk.	RG
	Länge	Breite	Höhe					
	[mm]	[mm]	[mm]		[Stk]		[EUR]	
Fixe Bauhöhe 30 mm, Baubreite 130 mm (Sanierungsrinne)								
Rinnenelement	1000	130	30	Ja	100	38481	68,50	P1
	500	130	30	Ja	50	38482	43,25	P1
Fixe Bauhöhe 30 mm, Baubreite 155 mm (Sanierungsrinne)								
Rinnenelement	2000	155	30	Ja	50	320431	113,50	P1
	1000	155	30	Ja	100	320432	69,50	P1
	500	155	30	Ja	50	320433	44,25	P1
Fixe Bauhöhe 75 mm, Baubreite 100 mm								
Rinnenelement	2000	100	75	Ja	100	320074	111,50	P1
	1000	100	75	Ja	100	320075	68,50	P1
	500	100	75	Ja	50	320076	43,25	P1
Fixe Bauhöhe 75 mm, Baubreite 130 mm								
Rinnenelement	2000	130	75	Ja	100	36980	111,50	P1
	1000	130	75	Ja	100	36981	68,50	P1
	500	130	75	Ja	50	36982	43,25	P1
Fixe Bauhöhe 75 mm, Baubreite 155 mm								
Rinnenelement	2000	155	75	Ja	100	320439	113,50	P1
	1000	155	75	Ja	100	320440	69,50	P1
	500	155	75	Ja	50	320441	44,25	P1
Fixe Bauhöhe 75 mm, Baubreite 200 mm								
Rinnenelement	2000	200	75	Ja	100	622484	121,00	P1
	1000	200	75	Ja	100	622485	73,00	P1
	500	200	75	Ja	50	622486	45,25	P1

Passende Abdeckroste finden Sie auf Seite 320f.

Direkte Entwässerungsanschlüsse DN 100 finden Sie auf Seite 371.

Bezeichnung	Abmessungen			Lagerware	VPE	Artikel-Nr.	Preis/Stk.	RG
	Länge	Breite	Höhe					
	[mm]	[mm]	[mm]					
Fixe Bauhöhe 100 mm, Baubreite 100 mm								
Rinnenelement	2000	100	100	Ja	100	320078	111,50	P1
	1000	100	100	Ja	100	320079	68,50	P1
	500	100	100	Ja	50	320080	43,25	P1
Fixe Bauhöhe 100 mm, Baubreite 130 mm								
Rinnenelement	2000	130	100	Ja	100	320062	111,50	P1
	1000	130	100	Ja	100	320063	68,50	P1
	500	130	100	Ja	50	320064	43,25	P1
Fixe Bauhöhe 100 mm, Baubreite 155 mm								
Rinnenelement	2000	155	100	Ja	100	320443	113,50	P1
	1000	155	100	Ja	100	320444	69,50	P1
	500	155	100	Ja	50	320445	44,25	P1

Zubehör

Beschreibung	Passend für	VPE	Artikel-Nr.	Preis/Stk.	RG
		[Stk]		[EUR]	
 Stirnwand mit fixer Bauhöhe ■ Material: Stahl verzinkt	■ Bauhöhe: 30 mm, Baubreite: 130 mm	50	38483	10,70	P1
	■ Bauhöhe: 75 mm, Baubreite: 130 mm	50	36983	10,70	P1
	■ Bauhöhe: 75 mm, Baubreite: 200 mm	50	622487	11,70	P1
	■ Bauhöhe: 30 mm, Baubreite: 155 mm	50	320434	11,00	P1
	■ Bauhöhe: 75 mm, Baubreite: 155 mm	50	320442	11,00	P1
	■ Bauhöhe: 100 mm, Baubreite: 155 mm	50	320446	11,00	P1
	■ Bauhöhe: 75 mm, Baubreite: 100 mm	50	320077	10,70	P1
	■ Bauhöhe: 100 mm, Baubreite: 100 mm	50	320081	10,70	P1
	■ Bauhöhe: 100 mm, Baubreite: 130 mm	50	320065	10,70	P1

Baubreite 100/130/155/200 mm – Edelstahl

ACO Produktvorteile

- Einsatz gemäß „Flachdachrichtlinie“
- Umsetzung von barrierefreien Türkonstruktionen
- Einfaches Verlegen
- Umfangreiches Rostprogramm
- Sichere Planung durch hydraulische Leistungsnachweise
- Direkter Anschluss mittels 0,5 m-Element und Leibungsablaufelement/Einsteckstutzen/Stichkanal

- Alle Ausführungen sind begehbar bzw. rollstuhlbefahrbar
- Mit integrierter Kiesleiste
- Nut- und Federverbindung
- Ohne Abdeckrost
- In 2,0 m Länge erhältlich

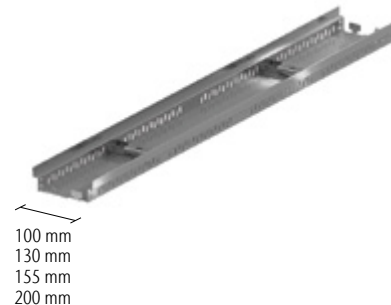

Bezeichnung	Abmessungen			Lagerware	VPE	Artikel-Nr.	Preis/Stk.	RG
	Länge [mm]	Breite [mm]	Höhe [mm]					
Fixe Bauhöhe 30 mm, Baubreite 130 mm (Sanierungsrinne)								
Rinnenelement	1000	130	30	Ja	100	38485	105,50	P2
	500	130	30	Ja	50	38486	65,00	P2
Fixe Bauhöhe 30 mm, Baubreite 155 mm (Sanierungsrinne)								
Rinnenelement	2000	155	30	Ja	100	320482	164,00	P2
	1000	155	30	Ja	100	320483	111,00	P2
	500	155	30	Ja	50	320484	68,50	P2
Fixe Bauhöhe 75 mm, Baubreite 100 mm								
Rinnenelement	2000	100	75	Ja	100	320086	157,00	P2
	1000	100	75	Ja	100	320087	105,50	P2
	500	100	75	Ja	50	320088	65,00	P2
Fixe Bauhöhe 75 mm, Baubreite 130 mm								
Rinnenelement	2000	130	75	Ja	100	36985	174,00	P2
	1000	130	75	Ja	100	36986	108,50	P2
	500	130	75	Ja	50	36987	67,00	P2
Fixe Bauhöhe 75 mm, Baubreite 155 mm								
Rinnenelement	2000	155	75	Ja	100	320490	178,00	P2
	1000	155	75	Ja	100	320491	110,50	P2
	500	155	75	Ja	50	320492	68,50	P2
Fixe Bauhöhe 75 mm, Baubreite 200 mm								
Rinnenelement	2000	200	75	Ja	100	622509	181,00	P2
	1000	200	75	Ja	100	622510	112,50	P2
	500	200	75	Ja	100	622511	70,50	P2

Passende Abdeckroste
finden Sie auf Seite 146f.

Direkte Entwässerungsanschlüsse DN 100
finden Sie auf Seite 371.





Bezeichnung	Abmessungen			Lagerware	VPE	Artikel-Nr.	Preis/Stk.	RG
	Länge	Breite	Höhe					
	[mm]	[mm]	[mm]					
Fixe Bauhöhe 100 mm, Baubreite 100 mm								
Rinnenelement	2000	100	100	Ja	100	320090	157,00	P2
	1000	100	100	Ja	100	320091	105,50	P2
	500	100	100	Ja	50	320092	65,00	P2
Fixe Bauhöhe 100 mm, Baubreite 130 mm								
Rinnenelement	2000	130	100	Ja	100	320066	174,00	P2
	1000	130	100	Ja	100	320067	108,50	P2
	500	130	100	Ja	50	320068	67,00	P2
Fixe Bauhöhe 100 mm, Baubreite 155 mm								
Rinnenelement	2000	155	100	Ja	100	320494	178,00	P2
	1000	155	100	Ja	100	320495	110,50	P2
	500	155	100	Ja	50	320496	68,50	P2

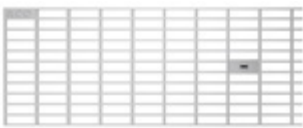
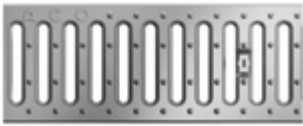

Zubehör

	Beschreibung	Passend für	VPE	Artikel-Nr.	Preis/Stk.	RG
			[Stk]		[EUR]	
 Stirnwand mit fixer Bauhöhe ■ Aus Edelstahl	■ Bauhöhe: 30 mm, Baubreite: 130 mm		50	38487	13,90	P2
	■ Bauhöhe: 75 mm, Baubreite: 100 mm		50	320089	13,90	P2
	■ Bauhöhe: 75 mm, Baubreite: 130 mm		50	36988	14,80	P2
	■ Bauhöhe: 75 mm, Baubreite: 200 mm		50	622512	15,30	P2
	■ Bauhöhe: 100 mm, Baubreite: 100 mm		50	320093	14,80	P2
	■ Bauhöhe: 100 mm, Baubreite: 130 mm		50	320069	14,80	P2
	■ Bauhöhe: 30 mm, Baubreite: 155 mm		50	320485	14,50	P2
	■ Bauhöhe: 75 mm, Baubreite: 155 mm		50	320493	15,10	P2
	■ Bauhöhe: 100 mm, Baubreite: 155 mm		50	320497	15,10	P2

Abdeckroste 100/130/155/200/250 mm – Stahl verzinkt/Kunststoff



■ Alle Abdeckroste sind begehbar bzw. rollstuhlbefahrbar







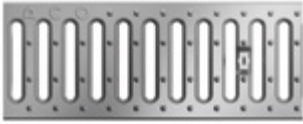

		Abmessungen		Material	Arretierung	Lagerware	VPE	Artikel-Nr.	Preis/Stk.	RG
		Länge	Breite							
		[mm]	[mm]							
							[Stk]	[EUR]		
Maschenrost 30/10 für Sanierungsrinne										
	1000	130	Stahl verzinkt	Ja	Ja	100	38489	51,50	P1	
		150	Stahl verzinkt	Ja	Ja	100	320456	54,00	P1	
	500	130	Stahl verzinkt	Ja	Ja	50	38488	36,00	P1	
		150	Stahl verzinkt	Ja	Ja	50	320457	38,00	P1	
Stegrost										
	1000	130	Stahl verzinkt	Ja	Ja	100	00276	21,40	P1	
	500	130	Stahl verzinkt	Ja	Ja	50	00277	13,70	P1	
Maschenrost 30/10										
	1000	100	Stahl verzinkt	Ja	Ja	100	38431	51,50	P1	
		130	Stahl verzinkt	Ja	Ja	100	38433	51,50	P1	
		150	Stahl verzinkt	Ja	Ja	100	320458	54,00	P1	
		200	Stahl verzinkt	Ja	Ja	100	622503	72,00	P1	
	500	250	Stahl verzinkt	Ja	Ja	100	38435	93,00	P1	
		100	Stahl verzinkt	Ja	Ja	50	38430	36,00	P1	
		130	Stahl verzinkt	Ja	Ja	50	38432	36,00	P1	
		150	Stahl verzinkt	Ja	Ja	50	320459	38,00	P1	
		200	Stahl verzinkt	Ja	Ja	50	622504	51,50	P1	
		250	Stahl verzinkt	Ja	Ja	50	38434	66,00	P1	
Lochrost										
	1000	100	Stahl verzinkt	Ja	Ja	100	38524	50,50	P1	
		130	Stahl verzinkt	Ja	Ja	100	36968	50,50	P1	
	500	100	Stahl verzinkt	Ja	Ja	50	38525	34,75	P1	
		130	Stahl verzinkt	Ja	Ja	50	36969	34,75	P1	
Querstabrost										
	1000	130	Stahl verzinkt	Nein	Ja	100	320050	339,00	P1	
	500	130	Stahl verzinkt	Nein	Ja	50	320051	224,00	P1	

	Abmessungen		Material	Arretierung	Lagerware	VPE	Artikel-Nr.	Preis/Stk.	RG
	Länge	Breite							
	[mm]	[mm]	[Stk]	[EUR]					
Längsstabrost 3 x 15 mm Stab									
	1000	130	Stahl verzinkt	Nein	Ja	100	38811	180,00	P1
	500	130	Stahl verzinkt	Nein	Ja	50	38810	126,00	P1
	1000	150	Stahl verzinkt	Nein	Ja	100	320460	190,00	P1
	500	150	Stahl verzinkt	Nein	Ja	50	320461	132,00	P1
Längsprofilrost									
	1000	130	Stahl verzinkt	Nein	Ja	100	320124	73,50	P1
	500	130	Stahl verzinkt	Nein	Ja	50	320125	44,00	P1
Kunststoffstegrost									
	1000	130	Kunststoff	Nein	Ja	100	320310	36,50	P1

Abdeckroste 100/130/155/200 mm – Edelstahl/Kunststoff

■ Alle Abdeckroste sind begehbar bzw. rollstuhlbefahrbar

Abmessungen		Material	Oberfläche	Arretierung	Lagerware	VPE	Artikel-Nr.	Preis/Stk.	RG	
Länge	Breite									
[mm]	[mm]									
Maschenrost 30/10 für Sanierungsrinne										
	1000	130	Edelstahl	Gebeizt	Ja	Ja	100	38491	183,00	P2
		150	Edelstahl	Gebeizt	Ja	Ja	100	320498	192,00	P2
	500	130	Edelstahl	Gebeizt	Ja	Ja	50	38490	121,00	P2
		150	Edelstahl	Gebeizt	Ja	Ja	50	320499	127,00	P2
Stegrost										
	1000	130	Edelstahl	Gebeizt	Ja	Ja	100	00272	89,00	P2
		500	130	Edelstahl	Gebeizt	Ja	Ja	50	00273	53,00
Maschenrost 30/10										
	1000	100	Edelstahl	Gebeizt	Ja	Ja	100	38439	183,00	P2
		130	Edelstahl	Gebeizt	Ja	Ja	100	38441	183,00	P2
		150	Edelstahl	Gebeizt	Ja	Ja	100	320500	192,00	P2
	500	100	Edelstahl	Gebeizt	Ja	Ja	50	38438	121,00	P2
		130	Edelstahl	Gebeizt	Ja	Ja	50	38440	121,00	P2
		150	Edelstahl	Gebeizt	Ja	Ja	50	320501	127,00	P2
	200	Edelstahl	Gebeizt	Ja	Ja	50	622529	222,00	P2	
Lochrost										
	1000	100	Edelstahl	Gebeizt	Ja	Ja	100	38527	97,00	P2
		130	Edelstahl	Gebeizt	Ja	Ja	100	36974	97,00	P2
	500	100	Edelstahl	Gebeizt	Ja	Ja	50	38528	61,50	P2
		130	Edelstahl	Gebeizt	Ja	Ja	50	36975	61,50	P2

	Abmessungen		Material	Ober- fläche	Arretie- rung	Lager- ware	VPE	Artikel-Nr.	Preis/Stk.	RG
	Länge	Breite								
	[mm]	[mm]								
Heelsafe (grob)										
	1000	100	Edelstahl	Gebürstet	Nein	Ja	100	38563	198,00	P2
		130	Edelstahl	Gebürstet	Nein	Ja	100	37491	258,00	P2
	500	100	Edelstahl	Gebürstet	Nein	Ja	50	38564	119,00	P2
		130	Edelstahl	Gebürstet	Nein	Ja	50	37492	152,00	P2
Heelguard (fein)										
	1000	100	Edelstahl	Gebürstet	Nein	Ja	100	38566	218,00	P2
		130	Edelstahl	Gebürstet	Nein	Ja	100	38548	262,00	P2
	500	100	Edelstahl	Gebürstet	Nein	Ja	50	38567	135,50	P2
		130	Edelstahl	Gebürstet	Nein	Ja	50	38549	157,00	P2
Querstabrost										
	1000	130	Edelstahl	Gebeizt	Ja	Ja	100	320052	535,00	P2
	500	130	Edelstahl	Gebeizt	Ja	Ja	50	320053	363,00	P2
Längsschlitzrost										
	1000	130	Edelstahl	Gebeizt	Nein	Nein	100	38555	120,00	P2
	500	130	Edelstahl	Gebeizt	Nein	Nein	50	38556	68,50	P2
Längsstabrost 3 x 15 mm Stab										
	1000	130	Edelstahl	Gebeizt	Nein	Ja	100	38813	314,00	P2
		150	Edelstahl	Gebeizt	Nein	Ja	100	320502	330,00	P2
	500	130	Edelstahl	Gebeizt	Nein	Ja	50	38812	209,00	P2
		150	Edelstahl	Gebeizt	Nein	Ja	50	320503	220,00	P2
Längsprofilrost										
	1000	130	Edelstahl	Gebeizt	Nein	Ja	100	320126	195,00	P2
	500	130	Edelstahl	Gebeizt	Nein	Ja	50	320127	117,00	P2
Längsstegrost										
	1000	130	Edelstahl	Gebürstet	Nein	Ja	100	320128	234,00	P2
		150	Edelstahl	Gebürstet	Nein	Ja	100	320504	246,00	P2
	500	130	Edelstahl	Gebürstet	Nein	Ja	50	320129	132,50	P2
		150	Edelstahl	Gebürstet	Nein	Ja	50	320505	139,00	P2
Kunststoffstegrost										
	1000	130	Kunststoff	–	Nein	Ja	100	320310	36,50	P1

Baubreite 130 mm – Keilrinne – Stahl verzinkt

ACO Produktvorteile

- Einsatz gemäß „Flachdachrichtlinie“
- Umsetzung von barrierefreien Türkonstruktionen
- Einfaches Verlegen
- Umfangreiches Rostprogramm
- Sichere Planung durch hydraulische Leistungsnachweise
- Für schwierige Anschlussbereiche

- Alle Ausführungen sind begehbar bzw. rollstuhlbefahrbar
- Mit integrierter Kiesleiste
- Nut- und Federverbindung
- Ohne Abdeckrost



Bezeichnung	Abmessungen			Lagerware	VPE	Artikel-Nr.	Preis/Stk.	RG
	Länge [mm]	Breite [mm]	Höhe [mm]					
Fixe Bauhöhe, Baubreite 130 mm (Keilrinne Stahl verzinkt)								
Rinnenelement	1000	130	75	Ja	100	320110	105,50	P1
	500	130	75	Ja	50	320111	82,00	P1

Zubehör

	Beschreibung	VPE	Artikel-Nr.	Preis/Stk.	RG
		[Stk]			
	Stirnwand <input checked="" type="checkbox"/> Keilrinne <input type="checkbox"/> Material: Stahl verzinkt	50	320112	11,70	P1

Passende Abdeckroste finden Sie auf Seite 326.

Baubreite 130 mm – Keilrinne – Edelstahl

ACO Produktvorteile

- Einsatz gemäß „Flachdachrichtlinie“
- Umsetzung von barrierefreien Türkonstruktionen
- Einfaches Verlegen
- Umfangreiches Rostprogramm
- Sichere Planung durch hydraulische Leistungsnachweise
- Für schwierige Anschlussbereiche

- Alle Ausführungen sind begehbar bzw. rollstuhlbefahrbar
- Mit integrierter Kiesleiste
- Nut- und Federverbindung
- Ohne Abdeckrost



Bezeichnung	Abmessungen			Lagerware	VPE	Artikel-Nr.	Preis/Stk.	RG
	Länge [mm]	Breite [mm]	Höhe [mm]					
Fixe Bauhöhe, Baubreite 130 mm (Keilrinne Edelstahl)								
Rinnenelement	1000	130	75	ja	100	320113	137,50	P2
	500	130	75	ja	50	320114	96,50	P2





Zubehör

	Beschreibung	VPE	Artikel-Nr.	Preis/Stk.	RG
	Stirnwand <input checked="" type="checkbox"/> Keilrinne <input type="checkbox"/> Material: Edelstahl	50	320115	13,90	P2

Passende Abdeckroste
finden Sie auf Seite 328f.

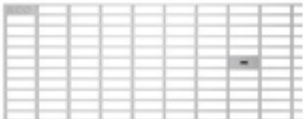
Abdeckroste für Baubreite 130 mm – Keilrinne – Stahl verzinkt

■ Alle Abdeckroste sind begehbar bzw. rollstuhlbefahrbar

	Abmessungen		Material	Arretierung	Lagerware	VPE	Artikel-Nr.	Preis/Stk.	RG
	Länge	Breite							
	[mm]	[mm]							
Stegrost									
	1000	130	Stahl verzinkt	Ja	Ja	100	00276	21,40	P1
	500	130	Stahl verzinkt	Ja	Ja	50	00277	13,70	P1
Maschenrost 30/10									
	1000	130	Stahl verzinkt	Ja	Ja	100	38433	51,50	P1
	500	130	Stahl verzinkt	Ja	Ja	50	38432	36,00	P1
Lochrost									
	1000	130	Stahl verzinkt	Ja	Ja	100	36968	50,50	P1
	500	130	Stahl verzinkt	Ja	Ja	50	36969	34,75	P1
Längsstabrost 3 x 15 mm Stab									
	1000	130	Stahl verzinkt	Nein	Ja	100	38811	180,00	P1
	500	130	Stahl verzinkt	Nein	Ja	50	38810	126,00	P1
Längsprofilrost									
	1000	130	Stahl verzinkt	Nein	Ja	100	320124	73,50	P1
	500	130	Stahl verzinkt	Nein	Ja	50	320125	44,00	P1





Anwendungsbeispiel



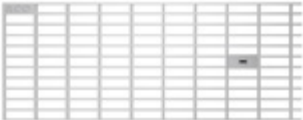
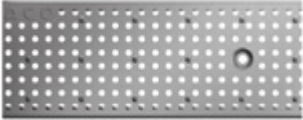

Die patentierte ACO Profiline Keilrinne ist speziell für die Anforderungen von schwierigen Anschlusspunkten entwickelt worden.

Abdeckroste für Baubreite 130 mm – Keilrinne – Edelstahl/Kunststoff

■ Alle Abdeckroste sind begehbar bzw. rollstuhlbefahrbar

	Abmessungen		Material	Oberfläche	Arretierung	Lagerware	VPE	Artikel-Nr.	Preis/Stk.	RG
	Länge	Breite								
	[mm]	[mm]								
Stegrost										
	1000	130	Edelstahl	Gebeizt	Ja	Ja	100	00272	89,00	P2
	500	130	Edelstahl	Gebeizt	Ja	Ja	50	00273	53,00	P2
Maschenrost 30/10										
	1000	130	Edelstahl	Gebeizt	Ja	Ja	100	38441	183,00	P2
	500	130	Edelstahl	Gebeizt	Ja	Ja	50	38440	121,00	P2
Lochrost										
	1000	130	Edelstahl	Gebeizt	Ja	Ja	100	36974	97,00	P2
	500	130	Edelstahl	Gebeizt	Ja	Ja	50	36975	61,50	P2
Heelsafe (grob)										
	1000	130	Edelstahl	Gebürstet	Nein	Ja	100	37491	258,00	P2
	500	130	Edelstahl	Gebürstet	Nein	Ja	50	37492	152,00	P2
Heelguard (fein)										
	1000	130	Edelstahl	Gebürstet	Nein	Ja	100	38548	262,00	P2
	500	130	Edelstahl	Gebürstet	Nein	Ja	50	38549	157,00	P2
Längsschlitzrost										
	1000	130	Edelstahl	Gebeizt	Nein	Nein	100	38555	120,00	P2
	500	130	Edelstahl	Gebeizt	Nein	Nein	50	38556	68,50	P2

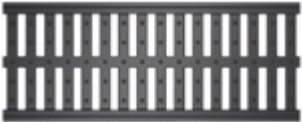
	Abmessungen		Material	Ober- fläche	Arretie- rung	Lager- ware	VPE	Artikel-Nr.	Preis/Stk.	RG
	Länge	Breite								
	[mm]	[mm]	[Stk]	[EUR]						
Längsstabrost 3 x 15 mm Stab										
	1000	130	Edelstahl	Gebeizt	Nein	Ja	100	38813	314,00	P2
	500	130	Edelstahl	Gebeizt	Nein	Ja	50	38812	209,00	P2
Längsprofilrost										
	1000	130	Edelstahl	Gebeizt	Nein	Ja	100	320126	195,00	P2
	500	130	Edelstahl	Gebeizt	Nein	Ja	50	320127	117,00	P2
Längsstegrost										
	1000	130	Edelstahl	Gebürstet	Nein	Ja	100	320128	234,00	P2
	500	130	Edelstahl	Gebürstet	Nein	Ja	50	320129	132,50	P2
Kunststoffstegrost										
	1000	130	Kunststoff	–	Nein	Ja	100	320310	36,50	P1

Baubreite 100 mm – Stahl verzinkt

ACO Produktvorteile



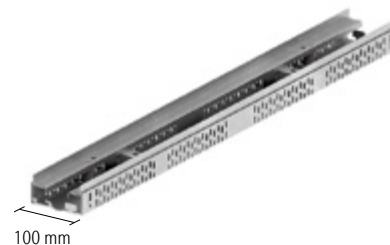

- Einsatz gemäß „Flachdachrichtlinie“
- Umsetzung von barrierefreien Türkonstruktionen
- Einfaches Verlegen durch Systemkomponenten
- Sichere Planung durch hydraulische Leistungsnachweise
- Direkter Anschluss mittels 0,5 m-Element und Leibungsablaufelement/Einsteckstutzen/Stichkanal

- Alle Ausführungen sind begehbar bzw. rollstuhlfahrbar
- Auch nach dem Einbau stufenlos höhenverstellbar
- Keine losen Bauteile
- Mit integrierter Kiesleiste
- Stufenlose Baulängen Anpassung
- Ohne Abdeckrost
- Nut- und Federverbindung



Bezeichnung	Abmessungen		Lagerware	VPE	Artikel-Nr.	Preis/Stk.	RG
	Länge [mm]	Breite [mm]					
Typ I – Höhenverstellbar 55 – 78 mm							
Rinnenelement	1000	100	Ja	100	38594	141,00	P1
	500	100	Ja	50	38595	116,00	P1
Typ II – Höhenverstellbar 78 – 108 mm							
Rinnenelement	1000	100	Ja	100	38600	141,00	P1
	500	100	Ja	50	38601	116,00	P1
Typ III – Höhenverstellbar 108 – 168 mm							
Rinnenelement	1000	100	Ja	100	38606	165,00	P1
	500	100	Ja	50	38607	140,00	P1

Zubehör

Beschreibung	Passend für	VPE	Artikel-Nr.	Preis/Stk.	RG
Für alle Baubreiten					
 Variables Eckelement ■ Material: Stahl verzinkt	■ Typ I höhenverstell. 55 – 78 mm ■ Typ II höhenverstell. 78 – 108 mm ■ Typ III höhenverstell. 108 – 168 mm	50	38634	58,50	P1
	Für Baubreite 100 mm				
 Ausgleichselement Mitte ■ Material: Stahl verzinkt	■ Typ I höhenverstell. 55 – 78 mm	50	38596	58,00	P1
	■ Typ II höhenverstell. 78 – 108 mm	50	38602	58,00	P1
	■ Typ III höhenverstell. 108 – 168 mm	50	38608	66,00	P1
 Ausgleichselement Ende ■ Material: Stahl verzinkt	■ Typ I höhenverstell. 55 – 78 mm	50	38597	62,00	P1
	■ Typ II höhenverstell. 78 – 108 mm	50	38603	62,00	P1
	■ Typ III höhenverstell. 108 – 168 mm	50	38609	76,50	P1
 Stirnwand ■ Material: Stahl verzinkt	■ Typ I höhenverstell. 55 – 78 mm	50	38599	10,70	P1
	■ Typ II höhenverstell. 78 – 108 mm	50	38605	10,70	P1
	■ Typ III höhenverstell. 108 – 168 mm	50	38611	12,80	P1

Passende Abdeckroste finden Sie auf Seite 340.

Direkte Entwässerungsanschlüsse DN 100 finden Sie auf Seite 371.

Baubreite 130 mm – Stahl verzinkt

ACO Produktvorteile



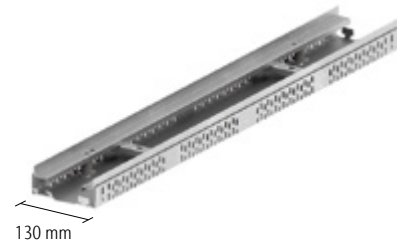

- Einsatz gemäß „Flachdachrichtlinie“
- Umsetzung von barrierefreien Türkonstruktionen
- Einfaches Verlegen durch Systemkomponenten
- Umfangreiches Rostprogramm
- Sichere Planung durch hydraulische Leistungsnachweise
- Direkter Anschluss mittels 0,5 m-Element und Leibungsablaufelement/Einsteckstutzen/Stichkanal

- Alle Ausführungen sind begehbar bzw. rollstuhlbefahrbar
- Auch nach dem Einbau stufenlos höhenverstellbar
- Keine losen Bauteile
- Mit integrierter Kiesleiste
- Stufenlose Baulängen Anpassung
- Ohne Abdeckrost
- Nut- und Federverbindung



Bezeichnung	Abmessungen		Lagerware	VPE	Artikel-Nr.	Preis/Stk.	RG
	Länge [mm]	Breite [mm]					
Typ I – Höhenverstellbar 55 – 78 mm							
Rinnenelement	1000	130	Ja	100	36941	141,00	P1
	500	130	Ja	50	36940	116,00	P1
Typ II – Höhenverstellbar 78 – 108 mm							
Rinnenelement	1000	130	Ja	100	36788	141,00	P1
	500	130	Ja	50	36789	116,00	P1
Typ III – Höhenverstellbar 108 – 168 mm							
Rinnenelement	1000	130	Ja	100	36806	165,00	P1
	500	130	Ja	50	36807	140,00	P1

Zubehör

Beschreibung	Passend für	VPE	Artikel-Nr.	Preis/Stk.	RG
Für alle Baubreiten					
 Variables Eckelement ■ Material: Stahl verzinkt	<ul style="list-style-type: none"> ■ Typ I höhenverstell. 55 – 78 mm ■ Typ II höhenverstell. 78 – 108 mm ■ Typ III höhenverstell. 108 – 168 mm 	50	38634	58,50	P1
Für Baubreite 130 mm					
 Ausgleichselement Mitte ■ Material: Stahl verzinkt	<ul style="list-style-type: none"> ■ Typ I höhenverstell. 55 – 78 mm ■ Typ II höhenverstell. 78 – 108 mm ■ Typ III höhenverstell. 108 – 168 mm 	50	36948	58,00	P1
 Ausgleichselement Ende ■ Material: Stahl verzinkt	<ul style="list-style-type: none"> ■ Typ I höhenverstell. 55 – 78 mm ■ Typ II höhenverstell. 78 – 108 mm ■ Typ III höhenverstell. 108 – 168 mm 	50	36956	62,00	P1
 Stirnwand ■ Material: Stahl verzinkt	<ul style="list-style-type: none"> ■ Typ I höhenverstell. 55 – 78 mm ■ Typ II höhenverstell. 78 – 108 mm ■ Typ III höhenverstell. 108 – 168 mm 	50	36791	62,00	P1
		50	36809	76,50	P1
		50	36950	10,70	P1
		50	36793	10,70	P1
		50	36811	12,80	P1

Passende Abdeckroste finden Sie auf Seite 341.

Direkte Entwässerungsanschlüsse DN 100 finden Sie auf Seite 371.

Baubreite 155 mm – Stahl verzinkt

ACO Produktvorteile





- Einsatz gemäß „Flachdachrichtlinie“
- Umsetzung von barrierefreien Türkonstruktionen
- Einfaches Verlegen durch Systemkomponenten
- Umfangreiches Rostprogramm
- Sichere Planung durch hydraulische Leistungsnachweise
- Direkter Anschluss mittels 0,5 m-Element und Leibungsablaufelement/Einsteckstutzen/Stichkanal

- Alle Ausführungen sind begehbar bzw. rollstuhlbefahrbar
- Auch nach dem Einbau stufenlos höhenverstellbar
- Keine losen Bauteile
- Mit integrierter Kiesleiste
- Stufenlose Baulängen Anpassung
- Ohne Abdeckrost
- Nut- und Federverbindung
- Alle Rinnenkörper besitzen einen Stichkanalanschluss



Bezeichnung	Abmessungen		Lagerware	VPE	Artikel-Nr.	Preis/Stk.	RG
	Länge [mm]	Breite [mm]					
Typ I – Höhenverstellbar 55 – 78 mm							
Rinnenelement	1000	155	Ja	100	320411	142,50	P1
	500	155	Ja	50	320412	118,50	P1
Typ II – Höhenverstellbar 78 – 108 mm							
Rinnenelement	1000	155	Ja	100	320413	142,50	P1
	500	155	Ja	50	320414	118,50	P1
Typ III – Höhenverstellbar 108 – 168 mm							
Rinnenelement	1000	155	Ja	100	320415	167,00	P1
	500	155	Ja	50	320416	141,50	P1

Zubehör

Beschreibung	Passend für	VPE	Artikel-Nr.	Preis/Stk.	RG	
						[Stk]
Für alle Baubreiten						
 Variables Eckelement ■ Material: Stahl verzinkt	■ Typ I höhenverstell. 55 – 78 mm ■ Typ II höhenverstell. 78 – 108 mm ■ Typ III höhenverstell. 108 – 168 mm	50	38634	58,50	P1	
	Für Baubreite 155 mm					
 Ausgleichselement Mitte ■ Material: Stahl verzinkt	■ Typ I höhenverstell. 55 – 78 mm ■ Typ II höhenverstell. 78 – 108 mm ■ Typ III höhenverstell. 108 – 168 mm	50	320417	59,50	P1	
	 Ausgleichselement Ende ■ Material: Stahl verzinkt	■ Typ I höhenverstell. 55 – 78 mm ■ Typ II höhenverstell. 78 – 108 mm ■ Typ III höhenverstell. 108 – 168 mm	50	320418	59,50	P1
		■ Typ I höhenverstell. 55 – 78 mm ■ Typ II höhenverstell. 78 – 108 mm ■ Typ III höhenverstell. 108 – 168 mm	50	320419	68,00	P1
 Stirnwand ■ Material: Stahl verzinkt	■ Typ I höhenverstell. 55 – 78 mm ■ Typ II höhenverstell. 78 – 108 mm ■ Typ III höhenverstell. 108 – 168 mm	50	320420	63,50	P1	
	■ Typ I höhenverstell. 55 – 78 mm ■ Typ II höhenverstell. 78 – 108 mm ■ Typ III höhenverstell. 108 – 168 mm	50	320421	63,50	P1	
		50	320422	76,50	P1	
Für Baubreite 155 mm						
■ Typ I höhenverstell. 55 – 78 mm ■ Typ II höhenverstell. 78 – 108 mm ■ Typ III höhenverstell. 108 – 168 mm		50	320423	11,10	P1	
■ Typ I höhenverstell. 55 – 78 mm ■ Typ II höhenverstell. 78 – 108 mm ■ Typ III höhenverstell. 108 – 168 mm		50	320424	11,10	P1	
■ Typ I höhenverstell. 55 – 78 mm ■ Typ II höhenverstell. 78 – 108 mm ■ Typ III höhenverstell. 108 – 168 mm		50	320425	13,40	P1	

Passende Abdeckroste finden Sie auf Seite 342.

Direkte Entwässerungsanschlüsse DN 100 finden Sie auf Seite 371.

Baubreite 200 mm – Stahl verzinkt



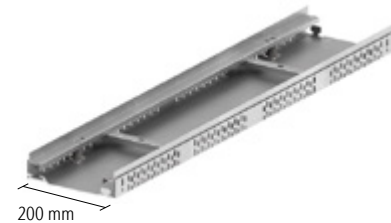

ACO Produktvorteile

- Einsatz gemäß „Flachdachrichtlinie“
 - Umsetzung von barrierefreien Türkonstruktionen
 - Einfaches Verlegen durch Systemkomponenten
 - Sichere Planung durch hydraulische Leistungsnachweise
 - Direkter Anschluss mittels 0,5 m-Element und Leibungsablaufelement/Einsteckstutzen/Stichkanal
- Alle Ausführungen sind begehrbar bzw. rollstuhlbefahrbar
 - Auch nach dem Einbau stufenlos höhenverstellbar
 - Keine losen Bauteile
 - Mit integrierter Kiesleiste
 - Stufenlose Baulängen Anpassung
 - Ohne Abdeckrost
 - Nut- und Feder Verbindung



Bezeichnung	Abmessungen		Lagerware	VPE	Artikel-Nr.	Preis/Stk.	RG
	Länge	Breite					
	[mm]	[mm]		[Stk]		[EUR]	
Typ I – Höhenverstellbar 55 – 78 mm							
Rinnenelement	1000	200	Ja	100	622488	144,50	P1
	500	200	Ja	50	622489	120,50	P1
Typ II – Höhenverstellbar 78 – 108 mm							
Rinnenelement	1000	200	Ja	100	622493	144,50	P1
	500	200	Ja	50	622494	120,50	P1
Typ III – Höhenverstellbar 108 – 168 mm							
Rinnenelement	1000	200	Ja	100	622498	169,00	P1
	500	200	Ja	50	622499	142,50	P1

Zubehör

Beschreibung	Passend für	VPE	Artikel-Nr.	Preis/Stk.	RG	
						[Stk]
Für alle Baubreiten						
 Variables Eckelement ■ Material: Stahl verzinkt	■ Typ I höhenverstell. 55 – 78 mm ■ Typ II höhenverstell. 78 – 108 mm ■ Typ III höhenverstell. 108 – 168 mm	50	38634	58,50	P1	
	Für Baubreite 200 mm					
 Ausgleichselement Mitte ■ Material: Stahl verzinkt	■ Typ I höhenverstell. 55 – 78 mm ■ Typ II höhenverstell. 78 – 108 mm ■ Typ III höhenverstell. 108 – 168 mm	50	622491	61,00	P1	
	 Ausgleichselement Ende ■ Material: Stahl verzinkt	■ Typ I höhenverstell. 55 – 78 mm ■ Typ II höhenverstell. 78 – 108 mm ■ Typ III höhenverstell. 108 – 168 mm	50	622490	65,00	P1
		■ Typ I höhenverstell. 55 – 78 mm ■ Typ II höhenverstell. 78 – 108 mm ■ Typ III höhenverstell. 108 – 168 mm	50	622495	65,00	P1
 Stirnwand ■ Material: Stahl verzinkt	■ Typ I höhenverstell. 55 – 78 mm ■ Typ II höhenverstell. 78 – 108 mm ■ Typ III höhenverstell. 108 – 168 mm	50	622501	70,00	P1	
	■ Typ I höhenverstell. 55 – 78 mm ■ Typ II höhenverstell. 78 – 108 mm ■ Typ III höhenverstell. 108 – 168 mm	50	622492	11,80	P1	
		50	622497	11,80	P1	
■ Typ I höhenverstell. 55 – 78 mm ■ Typ II höhenverstell. 78 – 108 mm ■ Typ III höhenverstell. 108 – 168 mm		50	622502	13,70	P1	

Passende Abdeckroste finden Sie auf Seite 343.

Direkte Entwässerungsanschlüsse DN 100 finden Sie auf Seite 371.

Baubreite 250 mm – Stahl verzinkt

ACO Produktvorteile





- Einsatz gemäß „Flachdachrichtlinie“
- Umsetzung von barrierefreien Türkonstruktionen
- Einfaches Verlegen durch Systemkomponenten
- Sichere Planung durch hydraulische Leistungsnachweise
- Direkter Anschluss mittels 0,5 m-Element und Leibungsablaufelement/Einsteckstutzen/Stichkanal

- Alle Ausführungen sind begehbar bzw. rollstuhlbefahrbar
- Auch nach dem Einbau stufenlos höhenverstellbar
- Keine losen Bauteile
- Mit integrierter Kiesleiste
- Stufenlose Baulängen Anpassung
- Ohne Abdeckrost
- Nut- und Federverbindung



Bezeichnung	Abmessungen		Lagerware	VPE	Artikel-Nr.	Preis/Stk.	RG
	Länge [mm]	Breite [mm]					
Typ I – Höhenverstellbar 55 – 78 mm							
Rinnenelement	1000	250	Ja	100	36776	148,50	P1
	500	250	Ja	50	36777	124,50	P1
Typ II – Höhenverstellbar 78 – 108 mm							
Rinnenelement	1000	250	Ja	100	36794	148,50	P1
	500	250	Ja	50	36795	124,50	P1
Typ III – Höhenverstellbar 108 – 168 mm							
Rinnenelement	1000	250	Ja	100	36812	173,00	P1
	500	250	Ja	50	36813	146,00	P1

Zubehör

Beschreibung	Passend für	VPE	Artikel-Nr.	Preis/Stk.	RG	
						[Stk]
Für alle Baubreiten						
 Variables Eckelement ■ Material: Stahl verzinkt	■ Typ I höhenverstell. 55 – 78 mm ■ Typ II höhenverstell. 78 – 108 mm ■ Typ III höhenverstell. 108 – 168 mm	50	38634	58,50	P1	
	Für Baubreite 250 mm					
 Ausgleichselement Mitte ■ Material: Stahl verzinkt	■ Typ I höhenverstell. 55 – 78 mm ■ Typ II höhenverstell. 78 – 108 mm ■ Typ III höhenverstell. 108 – 168 mm	50	36778	64,00	P1	
	 Ausgleichselement Ende ■ Material: Stahl verzinkt	■ Typ I höhenverstell. 55 – 78 mm ■ Typ II höhenverstell. 78 – 108 mm ■ Typ III höhenverstell. 108 – 168 mm	50	36779	68,50	P1
		■ Typ I höhenverstell. 55 – 78 mm ■ Typ II höhenverstell. 78 – 108 mm ■ Typ III höhenverstell. 108 – 168 mm	50	36797	68,50	P1
 Stirnwand ■ Material: Stahl verzinkt	■ Typ I höhenverstell. 55 – 78 mm ■ Typ II höhenverstell. 78 – 108 mm ■ Typ III höhenverstell. 108 – 168 mm	50	36815	78,00	P1	
	■ Typ I höhenverstell. 55 – 78 mm ■ Typ II höhenverstell. 78 – 108 mm ■ Typ III höhenverstell. 108 – 168 mm	50	36781	12,80	P1	
		50	36799	12,80	P1	
■ Typ I höhenverstell. 108 – 168 mm ■ Typ II höhenverstell. 108 – 168 mm ■ Typ III höhenverstell. 108 – 168 mm		50	36817	14,60	P1	

Passende Abdeckroste finden Sie auf Seite 344.

Direkte Entwässerungsanschlüsse DN 100 finden Sie auf Seite 371.

Baubreite 100 mm – Edelstahl





ACO Produktvorteile

- Einsatz gemäß „Flachdachrichtlinie“
 - Umsetzung von barrierefreien Türkonstruktionen
 - Einfaches Verlegen durch Systemkomponenten
 - Umfangreiches Rostprogramm
 - Sichere Planung durch hydraulische Leistungsnachweise
 - Direkter Anschluss mittels 0,5 m-Element und Leibungsablaufelement/Einsteckstutzen/Stichkanal
- Alle Ausführungen sind begehrbar bzw. rollstuhlbefahrbar
 - Auch nach dem Einbau stufenlos höhenverstellbar
 - Keine losen Bauteile
 - Mit integrierter Kiesleiste
 - Stufenlose Baulängen Anpassung
 - Ohne Abdeckrost
 - Nut- und Feder Verbindung



Bezeichnung	Abmessungen		Lagerware	VPE	Artikel-Nr.	Preis/Stk.	RG
	Länge	Breite					
	[mm]	[mm]		[Stk]		[EUR]	
Typ I – Höhenverstellbar 55 – 78 mm							
Rinnenelement	1000	100	Ja	100	38612	220,00	P2
	500	100	Ja	50	38613	173,00	P2
Typ II – Höhenverstellbar 78 – 108 mm							
Rinnenelement	1000	100	Ja	100	38618	230,00	P2
	500	100	Ja	50	38619	183,00	P2
Typ III – Höhenverstellbar 108 – 168 mm							
Rinnenelement	1000	100	Ja	100	38624	260,00	P2
	500	100	Ja	50	38625	198,00	P2

Zubehör

Beschreibung	Passend für	VPE	Artikel-Nr.	Preis/Stk.	RG	
						[Stk]
Für alle Baubreiten						
 Variables Eckelement ■ Aus Edelstahl	■ Typ I höhenverstell. 55 – 78 mm ■ Typ II höhenverstell. 78 – 108 mm ■ Typ III höhenverstell. 108 – 168 mm	50	38643	97,00	P2	
	Für Baubreite 100 mm					
 Ausgleichselement Mitte ■ Aus Edelstahl	■ Typ I höhenverstell. 55 – 78 mm ■ Typ II höhenverstell. 78 – 108 mm ■ Typ III höhenverstell. 108 – 168 mm	50	38614	104,00	P2	
	 Ausgleichselement Ende ■ Aus Edelstahl	■ Typ I höhenverstell. 55 – 78 mm ■ Typ II höhenverstell. 78 – 108 mm ■ Typ III höhenverstell. 108 – 168 mm	50	38615	107,50	P2
		 Stirnwand ■ Aus Edelstahl	■ Typ I höhenverstell. 55 – 78 mm ■ Typ II höhenverstell. 78 – 108 mm ■ Typ III höhenverstell. 108 – 168 mm	50	38617	14,80
50			38623	15,90	P2	
		50	38629	17,20	P2	

Passende Abdeckroste finden Sie auf Seite 345.

Direkte Entwässerungsanschlüsse DN 100 finden Sie auf Seite 371.

Baubreite 130 mm – Edelstahl

ACO Produktvorteile





- Einsatz gemäß „Flachdachrichtlinie“
- Umsetzung von barrierefreien Türkonstruktionen
- Einfaches Verlegen durch Systemkomponenten
- Umfangreiches Rostprogramm
- Sichere Planung durch hydraulische Leistungsnachweise
- Direkter Anschluss mittels 0,5 m-Element und Leibungsablaufelement/Einsteckstutzen/Stichkanal

- Alle Ausführungen sind begehbar bzw. rollstuhlbefahrbar
- Auch nach dem Einbau stufenlos höhenverstellbar
- Keine losen Bauteile
- Mit integrierter Kiesleiste
- Stufenlose Baulängen Anpassung
- Ohne Abdeckrost
- Nut- und Federverbindung



Bezeichnung	Abmessungen		Lagerware	VPE	Artikel-Nr.	Preis/Stk.	RG
	Länge [mm]	Breite [mm]					
Typ I – Höhenverstellbar 55 – 78 mm							
Rinnenelement	1000	130	Ja	100	36943	220,00	P2
	500	130	Ja	50	36942	173,00	P2
Typ II – Höhenverstellbar 78 – 108 mm							
Rinnenelement	1000	130	Ja	100	36836	230,00	P2
	500	130	Ja	50	36837	183,00	P2
Typ III – Höhenverstellbar 108 – 168 mm							
Rinnenelement	1000	130	Ja	100	36854	260,00	P2
	500	130	Ja	50	36855	198,00	P2

Zubehör

Beschreibung	Passend für	VPE	Artikel-Nr.	Preis/Stk.	RG	
						[Stk]
Für alle Baubreiten						
 Variables Eckelement ■ Aus Edelstahl	■ Typ I höhenverstell. 55 – 78 mm ■ Typ II höhenverstell. 78 – 108 mm ■ Typ III höhenverstell. 108 – 168 mm	50	38643	97,00	P2	
	Für Baubreite 130 mm					
 Ausgleichselement Mitte ■ Aus Edelstahl	■ Typ I höhenverstell. 55 – 78 mm ■ Typ II höhenverstell. 78 – 108 mm ■ Typ III höhenverstell. 108 – 168 mm	50	36949	104,00	P2	
	 Ausgleichselement Ende ■ Aus Edelstahl	■ Typ I höhenverstell. 55 – 78 mm ■ Typ II höhenverstell. 78 – 108 mm ■ Typ III höhenverstell. 108 – 168 mm	50	36958	107,50	P2
		■ Typ I höhenverstell. 55 – 78 mm ■ Typ II höhenverstell. 78 – 108 mm ■ Typ III höhenverstell. 108 – 168 mm	50	36839	110,50	P2
 Stirnwand ■ Aus Edelstahl	■ Typ I höhenverstell. 55 – 78 mm ■ Typ II höhenverstell. 78 – 108 mm ■ Typ III höhenverstell. 108 – 168 mm	50	36857	142,00	P2	
	■ Typ I höhenverstell. 55 – 78 mm ■ Typ II höhenverstell. 78 – 108 mm ■ Typ III höhenverstell. 108 – 168 mm	50	36951	14,80	P2	
		50	36841	15,90	P2	
50	36859	17,20	P2			

Passende Abdeckroste finden Sie auf Seite 346f.

Direkte Entwässerungsanschlüsse DN 100 finden Sie auf Seite 371.

Baubreite 155 mm – Edelstahl





ACO Produktvorteile

- Einsatz gemäß „Flachdachrichtlinie“
 - Umsetzung von barrierefreien Türkonstruktionen
 - Einfaches Verlegen durch Systemkomponenten
 - Umfangreiches Rostprogramm
 - Sichere Planung durch hydraulische Leistungsnachweise
 - Direkter Anschluss mittels 0,5 m-Element und Leibungsablaufelement/Einsteckstutzen/Stichkanal
- Alle Ausführungen sind begehrbar bzw. rollstuhlbefahrbar
 - Auch nach dem Einbau stufenlos höhenverstellbar
 - Keine losen Bauteile
 - Mit integrierter Kiesleiste
 - Stufenlose Baulängen Anpassung
 - Ohne Abdeckrost
 - Nut- und Federverbindung
 - Alle Rinnenkörper besitzen einen Stichkanalanschluss



Bezeichnung	Abmessungen		Lagerware	VPE	Artikel-Nr.	Preis/Stk.	RG
	Länge	Breite					
	[mm]	[mm]		[Stk]		[EUR]	
Typ I – Höhenverstellbar 55 – 78 mm							
Rinnenelement	1000	155	Ja	100	320462	227,00	P2
	500	155	Ja	50	320463	175,00	P2
Typ II – Höhenverstellbar 78 – 108 mm							
Rinnenelement	1000	155	Ja	100	320464	237,00	P2
	500	155	Ja	50	320465	186,00	P2
Typ III – Höhenverstellbar 108 – 168 mm							
Rinnenelement	1000	155	Ja	100	320466	269,00	P2
	500	155	Ja	50	320467	206,00	P2

Zubehör

	Beschreibung	Passend für	VPE	Artikel-Nr.	Preis/Stk.	RG
Für alle Baubreiten						
	Variables Eckelement ■ Aus Edelstahl	<ul style="list-style-type: none"> ■ Typ I höhenverstell. 55 – 78 mm ■ Typ II höhenverstell. 78 – 108 mm ■ Typ III höhenverstell. 108 – 168 mm 	50	38643	97,00	P2
Für Baubreite 155 mm						
	Ausgleichselement Mitte ■ Aus Edelstahl	<ul style="list-style-type: none"> ■ Typ I höhenverstell. 55 – 78 mm ■ Typ II höhenverstell. 78 – 108 mm ■ Typ III höhenverstell. 108 – 168 mm 	50	320468	105,00	P2
	Ausgleichselement Ende ■ Aus Edelstahl	<ul style="list-style-type: none"> ■ Typ I höhenverstell. 55 – 78 mm ■ Typ II höhenverstell. 78 – 108 mm ■ Typ III höhenverstell. 108 – 168 mm 	50	320471	108,50	P2
	Stirnwand ■ Aus Edelstahl	<ul style="list-style-type: none"> ■ Typ I höhenverstell. 55 – 78 mm ■ Typ II höhenverstell. 78 – 108 mm ■ Typ III höhenverstell. 108 – 168 mm 	50	320474	15,30	P2
			50	320475	16,50	P2
			50	320476	17,80	P2

Passende Abdeckroste finden Sie auf Seite 348.

Direkte Entwässerungsanschlüsse DN 100 finden Sie auf Seite 371.

Baubreite 200 mm – Edelstahl

ACO Produktvorteile





- Einsatz gemäß „Flachdachrichtlinie“
- Umsetzung von barrierefreien Türkonstruktionen
- Einfaches Verlegen durch Systemkomponenten
- Sichere Planung durch hydraulische Leistungsnachweise
- Direkter Anschluss mittels 0,5 m-Element und Leibungsablaufelement/Einsteckstutzen/Stichkanal

- Alle Ausführungen sind begehbar bzw. rollstuhlbefahrbar
- Auch nach dem Einbau stufenlos höhenverstellbar
- Keine losen Bauteile
- Mit integrierter Kiesleiste
- Stufenlose Baulängen Anpassung
- Ohne Abdeckrost
- Nut- und Federverbindung



Bezeichnung	Abmessungen		Lagerware	VPE	Artikel-Nr.	Preis/Stk.	RG
	Länge	Breite					
	[mm]	[mm]		[Stk]		[EUR]	
Typ I – Höhenverstellbar 55 – 78 mm							
Rinnenelement	1000	200	Ja	100	622513	234,00	P2
	500	200	Ja	50	622514	177,00	P2
Typ II – Höhenverstellbar 78 – 108 mm							
Rinnenelement	1000	200	Ja	100	622518	243,00	P2
	500	200	Ja	50	622519	187,00	P2
Typ III – Höhenverstellbar 108 – 168 mm							
Rinnenelement	1000	200	Ja	100	622523	277,00	P2
	500	200	Ja	50	622524	213,00	P2

Zubehör

Beschreibung	Passend für	VPE	Artikel-Nr.	Preis/Stk.	RG
Für alle Baubreiten					
 Variables Eckelement ■ Aus Edelstahl	■ Typ I höhenverstell. 55 – 78 mm	50	38643	97,00	P2
	■ Typ II höhenverstell. 78 – 108 mm				
	■ Typ III höhenverstell. 108 – 168 mm				
Für Baubreite 200 mm					
 Ausgleichselement Mitte ■ Aus Edelstahl	■ Typ I höhenverstell. 55 – 78 mm	50	622516	105,50	P2
	■ Typ II höhenverstell. 78 – 108 mm	50	622521	107,00	P2
	■ Typ III höhenverstell. 108 – 168 mm	50	622526	140,50	P2
 Ausgleichselement Ende ■ Aus Edelstahl	■ Typ I höhenverstell. 55 – 78 mm	50	622515	109,50	P2
	■ Typ II höhenverstell. 78 – 108 mm	50	622520	111,50	P2
	■ Typ III höhenverstell. 108 – 168 mm	50	622525	145,50	P2
 Stirnwand ■ Aus Edelstahl	■ Typ I höhenverstell. 55 – 78 mm	50	622517	16,00	P2
	■ Typ II höhenverstell. 78 – 108 mm	50	622522	16,90	P2
	■ Typ III höhenverstell. 108 – 168 mm	50	622527	18,10	P2

Passende Abdeckroste finden Sie auf Seite 349.

Direkte Entwässerungsanschlüsse DN 100 finden Sie auf Seite 371.

Baubreite 250 mm – Edelstahl





ACO Produktvorteile

- Einsatz gemäß „Flachdachrichtlinie“
 - Umsetzung von barrierefreien Türkonstruktionen
 - Einfaches Verlegen durch Systemkomponenten
 - Sichere Planung durch hydraulische Leistungsnachweise
 - Direkter Anschluss mittels 0,5 m-Element und Leibungsablaufelement/Einsteckstutzen/Stichkanal
- Alle Ausführungen sind begehrbar bzw. rollstuhlbefahrbar
 - Auch nach dem Einbau stufenlos höhenverstellbar
 - Keine losen Bauteile
 - Mit integrierter Kiesleiste
 - Stufenlose Baulängen Anpassung
 - Ohne Abdeckrost
 - Nut- und Feder Verbindung



Bezeichnung	Abmessungen		Lagerware	VPE	Artikel-Nr.	Preis/Stk.	RG
	Länge	Breite					
	[mm]	[mm]		[Stk]		[EUR]	
Typ I – Höhenverstellbar 55 – 78 mm							
Rinnenelement	1000	250	Ja	100	36824	248,00	P2
	500	250	Ja	50	36825	181,00	P2
Typ II – Höhenverstellbar 78 – 108 mm							
Rinnenelement	1000	250	Ja	100	36842	255,00	P2
	500	250	Ja	50	36843	190,00	P2
Typ III – Höhenverstellbar 108 – 168 mm							
Rinnenelement	1000	250	Ja	100	36860	294,00	P2
	500	250	Ja	50	36861	228,00	P2

Zubehör

Beschreibung	Passend für	VPE	Artikel-Nr.	Preis/Stk.	RG	
						[Stk]
Für alle Baubreiten						
 Variables Eckelement ■ Aus Edelstahl	■ Typ I höhenverstell. 55 – 78 mm ■ Typ II höhenverstell. 78 – 108 mm ■ Typ III höhenverstell. 108 – 168 mm	50	38643	97,00	P2	
	Für Baubreite 250 mm					
 Ausgleichselement Mitte ■ Aus Edelstahl	■ Typ I höhenverstell. 55 – 78 mm ■ Typ II höhenverstell. 78 – 108 mm ■ Typ III höhenverstell. 108 – 168 mm	50	36826	106,50	P2	
	 Ausgleichselement Ende ■ Aus Edelstahl	■ Typ I höhenverstell. 55 – 78 mm ■ Typ II höhenverstell. 78 – 108 mm ■ Typ III höhenverstell. 108 – 168 mm	50	36827	111,00	P2
		■ Typ I höhenverstell. 55 – 78 mm ■ Typ II höhenverstell. 78 – 108 mm ■ Typ III höhenverstell. 108 – 168 mm	50	36845	112,50	P2
 Stirnwand ■ Aus Edelstahl	■ Typ I höhenverstell. 55 – 78 mm ■ Typ II höhenverstell. 78 – 108 mm ■ Typ III höhenverstell. 108 – 168 mm	50	36863	149,00	P2	
	■ Typ I höhenverstell. 55 – 78 mm ■ Typ II höhenverstell. 78 – 108 mm ■ Typ III höhenverstell. 108 – 168 mm	50	36829	17,20	P2	
		50	36847	18,10	P2	
■ Typ I höhenverstell. 55 – 78 mm ■ Typ II höhenverstell. 78 – 108 mm ■ Typ III höhenverstell. 108 – 168 mm	50	36865	18,90	P2		

Passende Abdeckroste finden Sie auf Seite 350.

Direkte Entwässerungsanschlüsse DN 100 finden Sie auf Seite 371.





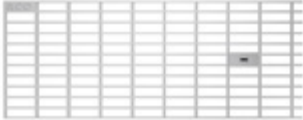
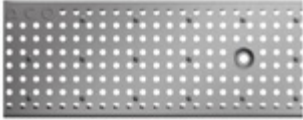

Abdeckroste für Baubreite 100 mm – Stahl verzinkt

■ Alle Abdeckroste sind begehbar bzw. rollstuhlbefahrbar

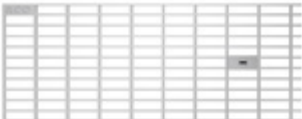
		Abmessungen		Material	Arretierung	Lagerware	VPE	Artikel-Nr.	Preis/Stk.	RG
		Länge	Breite							
		[mm]	[mm]							
							[Stk]	[EUR]		
Maschenrost 30/10										
	1000	100	Stahl verzinkt	Ja	Ja	100	38431	51,50	P1	
	500	100	Stahl verzinkt	Ja	Ja	50	38430	36,00	P1	
Lochrost										
	1000	100	Stahl verzinkt	Ja	Ja	100	38524	50,50	P1	
	500	100	Stahl verzinkt	Ja	Ja	50	38525	34,75	P1	



Abdeckroste für Baubreite 130 mm – Stahl verzinkt/Kunststoff

■ Alle Abdeckroste sind begehbar bzw. rollstuhlbefahrbar

	Abmessungen		Material	Arretierung	Lagerware	VPE	Artikel-Nr.	Preis/Stk.	RG
	Länge	Breite							
	[mm]	[mm]							
Stegrost									
	1000	130	Stahl verzinkt	Ja	Ja	100	00276	21,40	P1
	500	130	Stahl verzinkt	Ja	Ja	50	00277	13,70	P1
Maschenrost 30/10									
	1000	130	Stahl verzinkt	Ja	Ja	100	38433	51,50	P1
	500	130	Stahl verzinkt	Ja	Ja	50	38432	36,00	P1
Lochrost									
	1000	130	Stahl verzinkt	Ja	Ja	100	36968	50,50	P1
	500	130	Stahl verzinkt	Ja	Ja	50	36969	34,75	P1
Querstabrost									
	1000	130	Stahl verzinkt	Nein	Ja	100	320050	339,00	P1
	500	130	Stahl verzinkt	Nein	Ja	50	320051	224,00	P1
Längsstabrost 3 x 15 mm Stab									
	1000	130	Stahl verzinkt	Nein	Ja	100	38811	180,00	P1
	500	130	Stahl verzinkt	Nein	Ja	50	38810	126,00	P1
Längsprofilrost									
	1000	130	Stahl verzinkt	Nein	Ja	100	320124	73,50	P1
	500	130	Stahl verzinkt	Nein	Ja	50	320125	44,00	P1
Kunststoffstegrost									
	1000	130	Kunststoff	Nein	Ja	100	320310	36,50	P1

Abdeckroste für Baubreite 155 mm – Stahl verzinkt

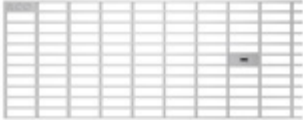
■ Alle Abdeckroste sind begehbar bzw. rollstuhlbefahrbar

		Abmessungen		Material	Arretierung	Lagerware	VPE	Artikel-Nr.	Preis/Stk.	RG
		Länge	Breite							
		[mm]	[mm]							
							[Stk]	[EUR]		
Maschenrost 30/10										
	1000	150	Stahl verzinkt	Ja	Ja	100	320458	54,00	P1	
	500	150	Stahl verzinkt	Ja	Ja	50	320459	38,00	P1	
Längsstabrost 3 x 15 mm Stab										
	1000	150	Stahl verzinkt	Nein	Ja	100	320460	190,00	P1	
	500	150	Stahl verzinkt	Nein	Ja	50	320461	132,00	P1	

Abdeckroste für Baubreite 200 mm – Stahl verzinkt

■ Alle Abdeckroste sind begehbar bzw. rollstuhlbefahrbar

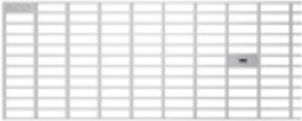
	Abmessungen		Material	Arretierung	Lagerware	VPE	Artikel-Nr.	Preis/Stk.	RG
	Länge	Breite							
	[mm]	[mm]							
Maschenrost 30/10									
	1000	200	Stahl verzinkt	Ja	Ja	100	622503	72,00	P1
	500	200	Stahl verzinkt	Ja	Ja	50	622504	51,50	P1

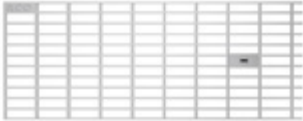

Abdeckroste für Baubreite 250 mm – Stahl verzinkt

■ Alle Abdeckroste sind begehbar bzw. rollstuhlbefahrbar

Abmessungen		Material	Arretierung	Lagerware	VPE	Artikel-Nr.	Preis/Stk.	RG	
Länge	Breite								
[mm]	[mm]				[Stk]		[EUR]		
Maschenrost 30/10									
	1000	250	Stahl verzinkt	Ja	Ja	100	38435	93,00	P1
	500	250	Stahl verzinkt	Ja	Ja	50	38434	66,00	P1



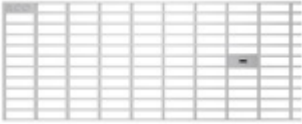
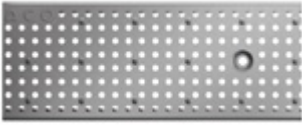

Abdeckroste für Baubreite 100 mm – Edelstahl



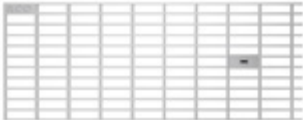
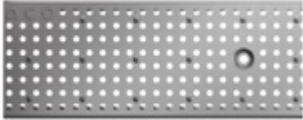

■ Alle Abdeckroste sind begehbar bzw. rollstuhlbefahrbar

	Abmessungen		Material	Ober- fläche	Arretie- rung	Lager- ware	VPE	Artikel-Nr.	Preis/Stk.	RG
	Länge	Breite								
	[mm]	[mm]								
Maschenrost 30/10										
	1000	100	Edelstahl	Gebeizt	Ja	Ja	100	38439	183,00	P2
	500	100	Edelstahl	Gebeizt	Ja	Ja	50	38438	121,00	P2
Lochrost										
	1000	100	Edelstahl	Gebeizt	Ja	Ja	100	38527	97,00	P2
	500	100	Edelstahl	Gebeizt	Ja	Ja	50	38528	61,50	P2
Heelsafe (grob)										
	1000	100	Edelstahl	Gebürstet	Nein	Ja	100	38563	198,00	P2
	500	100	Edelstahl	Gebürstet	Nein	Ja	50	38564	119,00	P2
Heelguard (fein)										
	1000	100	Edelstahl	Gebürstet	Nein	Ja	100	38566	218,00	P2
	500	100	Edelstahl	Gebürstet	Nein	Ja	50	38567	135,50	P2

Abdeckroste für Baubreite 130 mm – Edelstahl/Kunststoff



■ Alle Abdeckroste sind begehbar bzw. rollstuhlbefahrbar

	Abmessungen		Material	Oberfläche	Arretierung	Lagerware	VPE	Artikel-Nr.	Preis/Stk.	RG
	Länge	Breite								
	[mm]	[mm]								
Stegrost										
	1000	130	Edelstahl	Gebeizt	Ja	Ja	100	00272	89,00	P2
	500	130	Edelstahl	Gebeizt	Ja	Ja	50	00273	53,00	P2
Maschenrost 30/10										
	1000	130	Edelstahl	Gebeizt	Ja	Ja	100	38441	183,00	P2
	500	130	Edelstahl	Gebeizt	Ja	Ja	50	38440	121,00	P2
Lochrost										
	1000	130	Edelstahl	Gebeizt	Ja	Ja	100	36974	97,00	P2
	500	130	Edelstahl	Gebeizt	Ja	Ja	50	36975	61,50	P2
Heelsafe (grob)										
	1000	130	Edelstahl	Gebürstet	Nein	Ja	100	37491	258,00	P2
	500	130	Edelstahl	Gebürstet	Nein	Ja	50	37492	152,00	P2
Heelguard (fein)										
	1000	130	Edelstahl	Gebürstet	Nein	Ja	100	38548	262,00	P2
	500	130	Edelstahl	Gebürstet	Nein	Ja	50	38549	157,00	P2
Querstabrost										
	1000	130	Edelstahl	Gebeizt	Nein	Ja	100	320052	535,00	P2
	500	130	Edelstahl	Gebeizt	Nein	Ja	50	320053	363,00	P2

	Abmessungen		Material	Ober- fläche	Arretie- rung	Lager- ware	VPE	Artikel-Nr.	Preis/Stk.	RG
	Länge	Breite								
	[mm]	[mm]								
Längsschlitzrost										
	1000	130	Edelstahl	Gebeizt	Nein	Nein	100	38555	120,00	P2
	500	130	Edelstahl	Gebeizt	Nein	Nein	50	38556	68,50	P2
Längsstabrost 3 x 15 mm Stab										
	1000	130	Edelstahl	Gebeizt	Nein	Ja	100	38813	314,00	P2
	500	130	Edelstahl	Gebeizt	Nein	Ja	50	38812	209,00	P2
Längsprofilrost										
	1000	130	Edelstahl	Gebeizt	Nein	Ja	100	320126	195,00	P2
	500	130	Edelstahl	Gebeizt	Nein	Ja	50	320127	117,00	P2
Längsstegrost										
	1000	130	Edelstahl	Gebürstet	Nein	Ja	100	320128	234,00	P2
	500	130	Edelstahl	Gebürstet	Nein	Ja	50	320129	132,50	P2
Kunststoffstegrost										
	1000	130	Kunststoff	–	Nein	Ja	100	320310	36,50	P1

Abdeckroste für Baubreite 155 mm – Edelstahl

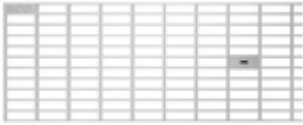
■ Alle Abdeckroste sind begehbar bzw. rollstuhlbefahrbar

	Abmessungen		Material	Oberfläche	Arretierung	Lagerware	VPE	Artikel-Nr.	Preis/Stk.	RG
	Länge	Breite								
	[mm]	[mm]								
Maschenrost 30/10										
	1000	150	Edelstahl	Gebeizt	Ja	Ja	100	320500	192,00	P2
	500	150	Edelstahl	Gebeizt	Ja	Ja	50	320501	127,00	P2
Längsstabrost 3 x 15 mm Stab										
	1000	150	Edelstahl	Gebeizt	Nein	Ja	100	320502	330,00	P2
	500	150	Edelstahl	Gebeizt	Nein	Ja	50	320503	220,00	P2
Längsstegrost										
	1000	150	Edelstahl	Gebürstet	Nein	Ja	100	320504	246,00	P2
	500	150	Edelstahl	Gebürstet	Nein	Ja	50	320505	139,00	P2

Abdeckroste für Baubreite 200 mm – Edelstahl

■ Alle Abdeckroste sind begehbar bzw. rollstuhlbefahrbar

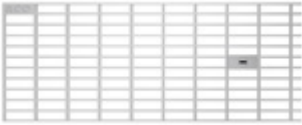
	Abmessungen		Material	Ober- fläche	Arretie- rung	Lager- ware	VPE	Artikel-Nr.	Preis/Stk.	RG
	Länge [mm]	Breite [mm]								
Maschenrost 30/10										
	1000	200	Edelstahl	Gebeizt	Ja	Ja	100	622528	312,00	P2
	500	200	Edelstahl	Gebeizt	Ja	Ja	50	622529	222,00	P2

Abdeckroste für Baubreite 250 mm – Edelstahl

■ Alle Abdeckroste sind begehbar bzw. rollstuhlbefahrbar

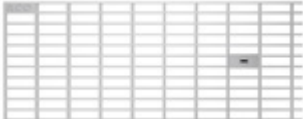
Abmessungen		Material	Oberfläche	Arretierung	Lagerware	VPE	Artikel-Nr.	Preis/Stk.	RG	
Länge	Breite									
[mm]	[mm]					[Stk]		[EUR]		
Maschenrost 30/10										
	1000	250	Edelstahl	Gebeizt	Ja	Ja	100	38443	441,00	P2
	500	250	Edelstahl	Gebeizt	Ja	Ja	50	38442	324,00	P2

Anwendungsbeispiele



Fassadenrinne und Aufsatz können mit demselben Rostdesign ausgestattet werden.



ACO Fassadenrinne Profileline
mit Abdeckrost Heelsafe (grob)



Speziell für Terrassen und Dachterrassen gibt es von ACO intelligente Lösungen für jede Herausforderung.

Baubreite 100/130/155/200/250 mm – Stahl verzinkt

- ACO Produktvorteile
- Einsatz gemäß „Flachdachrichtlinien“
 - Umsetzung von barrierefreien Türkonstruktionen
 - Einfaches Verlegen
 - Integrierte Stirnwand und Rinnenverbindung

- Alle Ausführungen sind begehbar bzw. rollstuhlbefahrbar
- Mit Stichkanalanschluss
- Mit integrierter Kiesleiste
- Aus verzinktem Stahl
- Guter Korrosionsschutz
- Mit Abdeckrost: Maschenrost 30/10

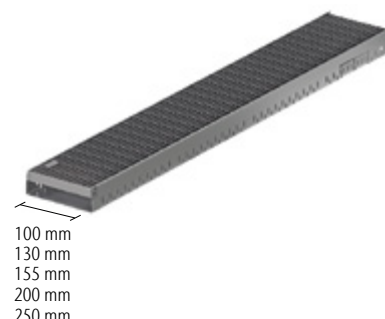

Abmessungen			Lagerware	VPE	Artikel-Nr.	Preis/Stk.	RG
Länge	Breite	Höhe					
[mm]	[mm]	[mm]		[Stk]		[EUR]	
Fixe Bauhöhe 50 mm, Baubreite 100 mm							
2000	100	50	Ja	100	320677	207,00	P1
1000	100	50	Ja	100	320676	115,50	P1
500	100	50	Ja	50	320675	76,50	P1
Fixe Bauhöhe 50 mm, Baubreite 130 mm							
2000	130	50	Ja	100	320664	207,00	P1
1000	130	50	Ja	100	320663	115,50	P1
500	130	50	Ja	50	320662	76,50	P1
Fixe Bauhöhe 50 mm, Baubreite 155 mm							
2000	155	50	Ja	100	320321	214,00	P1
1000	155	50	Ja	100	320322	119,50	P1
500	155	50	Ja	50	320323	79,50	P1
Fixe Bauhöhe 50 mm, Baubreite 200 mm							
2000	200	50	Ja	100	320324	252,00	P1
1000	200	50	Ja	100	320325	138,00	P1
500	200	50	Ja	50	320326	92,50	P1
Fixe Bauhöhe 50 mm, Baubreite 250 mm							
2000	250	50	Nein	100	320632	305,00	P1
1000	250	50	Nein	100	320631	165,00	P1
500	250	50	Nein	50	320630	109,50	P1

Abmessungen			Lagerware	VPE	Artikel-Nr.	Preis/Stk.	RG
Länge	Breite	Höhe					
[mm]	[mm]	[mm]		[Stk]		[EUR]	
Fixe Bauhöhe 75 mm, Baubreite 100 mm							
2000	100	75	Ja	100	320680	207,00	P1
1000	100	75	Ja	100	320679	115,50	P1
500	100	75	Ja	50	320678	76,50	P1
Fixe Bauhöhe 75 mm, Baubreite 130 mm							
2000	130	75	Ja	100	320683	207,00	P1
1000	130	75	Ja	100	320682	115,50	P1
500	130	75	Ja	50	320681	76,50	P1
Fixe Bauhöhe 75 mm, Baubreite 155 mm							
2000	155	75	Ja	100	320686	214,00	P1
1000	155	75	Ja	100	320685	119,50	P1
500	155	75	Ja	50	320684	79,50	P1
Fixe Bauhöhe 75 mm, Baubreite 200 mm							
2000	200	75	Ja	100	320689	256,00	P1
1000	200	75	Ja	100	320688	140,50	P1
500	200	75	Ja	50	320687	93,00	P1

Baubreite 250 mm – Stahl verzinkt und Edelstahl

ACO Produktvorteile





- Barrierefreie Übergänge gemäß DIN 6880
- Konstruktiver Holzschutz
- Einfaches Verlegen
- Integrierte Justierhilfe
- Direkter Anschluss mittels Einsteckstutzen
- Alle Ausführungen sind begehbar bzw. rollstuhlbefahrbar
- Ohne Abdeckrost
- Integrierte Rinnenverbindung
- Integrierte Kiesleiste
- Großer Ventilationsbereich

Rinnenelement aus verzinktem Stahl



Abmessungen			Lagerware	VPE	Artikel-Nr.	Preis/Stk.	RG
Länge	Breite	Höhe		[Stk]		[EUR]	
[mm]	[cm]	[mm]					
1000	250	300	Ja	100	320757	261,00	P1
500	250	300	Ja	50	320758	184,00	P1

Zubehör

Beschreibung	Passend für	Artikel-Nr.	Preis/Stk.	RG
			[EUR]	
Abstandhalter				
 <ul style="list-style-type: none"> <input type="checkbox"/> Für 1000 mm Länge <input type="checkbox"/> Stufenlos einstellbar von 0 – 130 mm <input type="checkbox"/> Verwendung von 2 Abstandhalter möglich 	■ Sockelrinne Stahl verzinkt	320763	76,00	P1
 <ul style="list-style-type: none"> <input type="checkbox"/> Für 500 mm Länge <input type="checkbox"/> Stufenlos einstellbar von 0 – 130 mm <input type="checkbox"/> Verwendung von 2 Abstandhalter möglich 	■ Sockelrinne Stahl verzinkt	320765	57,50	P1
 <p>Stirnwand</p> <ul style="list-style-type: none"> ■ Material: Stahl verzinkt 	■ Sockelrinne Stahl verzinkt	320759	62,50	P1
 <p>Einsteckstutzen</p> <ul style="list-style-type: none"> ■ Einsteckstutzen von Innendurchmesser 60 mm auf DN 100 (verzinkt und beschichtet) 	■ Sockelrinne Stahl verzinkt und Edelstahl	320560	88,00	P1





Passende Abdeckroste finden Sie auf Seite 356.

Rinnenelement aus Edelstahl



Abmessungen			Lagerware	VPE	Artikel-Nr.	Preis/Stk.	RG
Länge	Breite	Höhe		[Stk]		[EUR]	
[mm]	[cm]	[mm]					
1000	250	300	Nein	100	320760	449,00	P2
500	250	300	Nein	50	320761	329,00	P2

Zubehör

Beschreibung		Passend für	Artikel-Nr.	Preis/Stk.	RG
				[EUR]	
Abstandhalter					
	<input type="checkbox"/> Für 1000 mm Länge <input type="checkbox"/> Stufenlos einstellbar von 0 – 130 mm <input type="checkbox"/> Verwendung von 2 Abstandhalter möglich	■ Sockelrinne Edelstahl	320764	100,00	P2
	<input type="checkbox"/> Für 500 mm Länge <input type="checkbox"/> Stufenlos einstellbar von 0 – 130 mm <input type="checkbox"/> Verwendung von 2 Abstandhalter möglich	■ Sockelrinne Edelstahl	320766	77,50	P2
	Stirnwand ■ Material: Edelstahl	■ Sockelrinne Edelstahl	320762	75,50	P2
	■ Einsteckstutzen von Innendurchmesser 60 mm auf DN 100 (verzinkt und beschichtet)	■ Sockelrinne Stahl verzinkt und Edelstahl	320560	88,00	P1

Passende Abdeckroste
finden Sie auf Seite 357.

Abdeckroste für Baubreite 250 mm – Stahl verzinkt

■ Alle Abdeckroste sind begehbar bzw. rollstuhlbefahrbar

Abmessungen		Material	Arretierung	Lagerware	VPE	Artikel-Nr.	Preis/Stk.	RG	
Länge	Breite				{Stk}		[EUR]		
[mm]	[mm]								
Maschenrost 30/10									
	1000	250	Stahl verzinkt	Ja	Ja	100	38435	93,00	P1
	500	250	Stahl verzinkt	Ja	Ja	50	38434	66,00	P1

Abdeckroste für Baubreite 250 mm – Edelstahl

■ Alle Abdeckroste sind begehbar bzw. rollstuhlbefahrbar

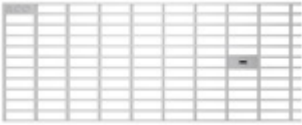

	Abmessungen		Material	Ober- fläche	Arretie- rung	Lager- ware	VPE	Artikel-Nr.	Preis/Stk.	RG
	Länge [mm]	Breite [mm]								
Maschenrost 30/10										
	1000	250	Edelstahl	Gebeizt	Ja	Ja	100	38443	441,00	P2
	500	250	Edelstahl	Gebeizt	Ja	Ja	50	38442	324,00	P2

Baubreite 150 und 200 mm – Stahl verzinkt

ACO Produktvorteile

- Einsatz für Schwellensystem PremiPlan und PremiPlan Plus
- TÜV geprüftes System für barrierefreie Türkonstruktionen
- Einsetzbar für reduzierte Abdichtungshöhen nach DIN 18531 und 18533
- Individuell kürzbar

- Alle Ausführungen sind begehbar sowie rollstuhlbefahrbar
- Offenes und geschlossenes System
- Mit Rinnenverbinder
- Ohne Abdeckrost
- Die Dichtung (Art.Nr. 320699) ist zwingend erforderlich und muss separat mitbestellt werden

	Bezeichnung	Abmessungen			Lagerware	VPE	Artikel-Nr.	Preis/Stk.	RG
		Länge [mm]	Breite [cm]	Höhe [mm]					
System für Abdichtungen nach DIN 18531									
	Rinnenelement mit Drainschlitz für Balkone, Dachterrassen	1200	158	100	Ja	100	320509	246,00	P1
		600	158	100	Ja	50	320508	133,50	P1
		1200	208	100	Ja	100	320518	255,00	P1
		600	208	100	Ja	50	320517	143,00	P1
System für Abdichtungen nach DIN 18533									
	Rinnenelement mit Stutzen DN 50 für Hauseingang, Terrasse	1200	158	100	Ja	100	320511	258,00	P1
		600	158	100	Ja	50	320510	140,50	P1
		1200	208	100	Ja	100	320520	268,00	P1
		600	208	100	Ja	50	320519	150,00	P1
	Rinnenelement geschlossen für Hauseingang, Terrasse	1200	158	100	Ja	100	320507	208,00	P1
		600	158	100	Nein	50	320506	115,00	P1
		1200	208	100	Ja	100	320516	215,00	P1
		600	208	100	Nein	50	320515	123,50	P1

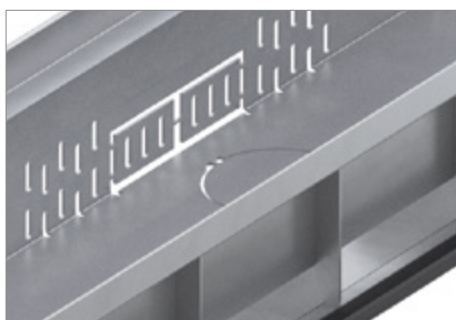



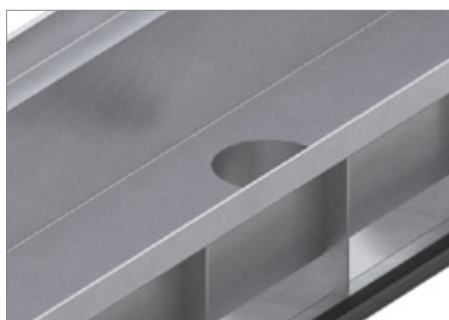

Detail des Rinnenelements mit Drainschlitz



Detail des Rinnenelements mit Stutzen DN 50

Passende Abdeckroste finden Sie auf Seite 362.

Zubehör



Beschreibung		Passend für	VPE	Artikel-Nr.	Preis/Stk.	RG
			[Stk]		[EUR]	
 <p>Rinnenverbinder</p>	■ Baubreite 150 mm		50	320512	19,50	P1
	■ Baubreite 200 mm		50	320521	19,00	P1
 <p>Stirnwand links</p>	■ Baubreite 150 mm		50	320513	25,50	P1
	■ Baubreite 200 mm		50	320522	26,00	P1
 <p>Stirnwand rechts</p>	■ Baubreite 150 mm		50	320514	25,50	P1
	■ Baubreite 200 mm		50	320523	26,00	P1
 <p>Dichtung</p> <ul style="list-style-type: none"> ■ Dichtung muss separat mitbestellt werden ■ Mit Montageanleitung ■ 1,20 m Länge 	■ Profiline Free Rinnenelemente		50	320699	29,75	P1

Baubreite 150 und 200 mm – Edelstahl

ACO Produktvorteile

- Einsatz für Schwellensystem PremiPlan und PremiPlan Plus
- TÜV geprüftes System für barrierefreie Türkonstruktionen
- Einsetzbar für reduzierte Abdichtungshöhen nach DIN 18531 und 18533
- Individuell kürzbar

- Alle Ausführungen sind begehrbar sowie rollstuhlfahrbar
- Offenes und geschlossenes System
- Mit Rinnenverbinder
- Ohne Abdeckrost
- Die Dichtung (Art.Nr. 320699) ist zwingend erforderlich und muss separat mitbestellt werden

	Bezeichnung	Abmessungen			Lagerware	VPE	Artikel-Nr.	Preis/Stk.	RG
		Länge [mm]	Breite [cm]	Höhe [mm]					
System für Abdichtungen nach DIN 18531									
	Rinnenelement mit Drainschlitz für Balkone, Dachterrassen	1200	158	100	Ja	100	320527	316,00	P2
		600	158	100	Ja	50	320526	182,00	P2
		1200	208	100	Ja	100	320536	354,00	P2
		600	208	100	Ja	50	320535	192,00	P2
System für Abdichtungen nach DIN 18533									
	Rinnenelement mit Stützen DN 50 für Hauseingang, Terrasse	1200	158	100	Nein	100	320529	324,00	P2
		600	158	100	Nein	50	320528	187,00	P2
		1200	208	100	Nein	100	320538	363,00	P2
		600	208	100	Nein	50	320537	194,00	P2
	Rinnenelement geschlossen für Hauseingang, Terrasse	1200	158	100	Nein	100	320525	295,00	P2
		600	158	100	Nein	50	320524	160,00	P2
		1200	208	100	Nein	100	320534	313,00	P2
		600	208	100	Nein	50	320533	172,00	P2





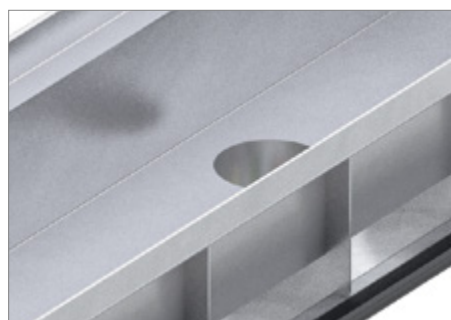

Detail des Rinnenelements mit Drainschlitz



Detail des Rinnenelements mit Stützen DN 50



Passende Abdeckroste finden Sie auf Seite 363.

Zubehör

	Beschreibung	Passend für	VPE	Artikel-Nr.	Preis/Stk.	RG
			[Stk]		[EUR]	
	Rinnenverbinder	■ Baubreite 150 mm	50	320530	19,00	P2
		■ Baubreite 200 mm	50	320539	20,30	P2
	Stirnwand links	■ Baubreite 150 mm	50	320531	29,00	P2
		■ Baubreite 200 mm	50	320540	29,75	P2
	Stirnwand rechts	■ Baubreite 150 mm	50	320532	29,00	P2
		■ Baubreite 200 mm	50	320541	29,75	P2
	Dichtung	■ Dichtung muss separat mitbestellt werden ■ Mit Montageanleitung ■ 1,20 m Länge	50	320699	29,75	P1

Abdeckroste 150 mm und 200 mm – Stahl verzinkt

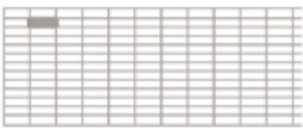
■ Alle Abdeckroste sind begehbar bzw. rollstuhlbefahrbar

	Abmessungen		Material	Arretierung	Lagerware	VPE	Artikel-Nr.	Preis/Stk.	RG
	Länge	Breite							
	[mm]	[mm]							
Maschenrost 30/10									
	1200	150	Stahl verzinkt	Nein	Ja	100	320543	147,50	P1
	600	150	Stahl verzinkt	Nein	Ja	50	320542	97,00	P1
	1200	200	Stahl verzinkt	Nein	Ja	100	320548	175,00	P1
	600	200	Stahl verzinkt	Nein	Ja	50	320547	126,00	P1
Längsstabrost 3 x 15 mm Stab									
	1200	150	Stahl verzinkt	Nein	Nein	100	320545	207,00	P1
	600	150	Stahl verzinkt	Nein	Nein	50	320544	132,00	P1
	1200	200	Stahl verzinkt	Nein	Ja	100	320550	244,00	P1
	600	200	Stahl verzinkt	Nein	Ja	50	320549	143,50	P1



Anwendungsbeispiel



Der erste TÜV-geprüfte, barrierefreie Übergang für Außentüren, Balkone und Terrassen

Abdeckroste 150 mm und 200 mm – Edelstahl

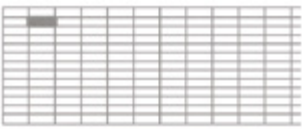
■ Alle Abdeckroste sind begehbar bzw. rollstuhlbefahrbar

	Abmessungen		Material	Arretierung	Lagerware	VPE	Artikel-Nr.	Preis/Stk.	RG
	Länge	Breite							
	[mm]	[mm]							
Maschenrost 30/10									
	1200	150	Edelstahl	Nein	Ja	100	320552	374,00	P2
	600	150	Edelstahl	Nein	Ja	50	320551	144,00	P2
	1200	200	Edelstahl	Nein	Ja	100	320557	443,00	P2
	600	200	Edelstahl	Nein	Ja	50	320556	189,00	P2
Längsstabrost 3 x 15 mm Stab									
	1200	150	Edelstahl	Nein	Ja	100	320554	371,00	P2
	600	150	Edelstahl	Nein	Ja	50	320553	224,00	P2
	1200	200	Edelstahl	Nein	Ja	100	320559	393,00	P2
	600	200	Edelstahl	Nein	Ja	50	320558	242,00	P2

Leibungsrinne als Sonderanfertigung

- ACO Produktvorteile
- Geschlossene, einteilige Rinne
 - Ablaufstutzen DN 50/DN 100
 - Mit eingeschweißtem Rundstahl zur Aussteifung

- Alle Ausführungen sind begebar bzw. rollstuhlbefahrbar
- Ohne Abdeckrost
- Materialstärken:
 - 1,5 mm
 - 2,0 mm

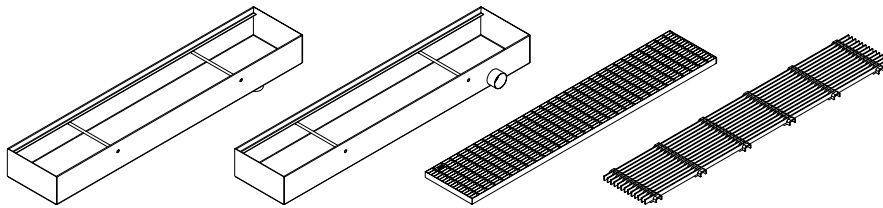

Gerade im Leibungsbereich am Bauwerkssockel kommt es immer wieder zu Schwierigkeiten mit der Forderung zur Abdichtung nach DIN 18533 und den Forderungen nach Barrierefreiheit gemäß DIN 18040. Weiter erschweren konstruktive

Gegebenheiten der Bauwerke oft das Einsetzen von Standard-Entwässerungsrinnen. Aus diesem Grund hat ACO die Leibungsrinnen als Sonderanfertigung nach den baulichen Anforderungen mit ins Fassadenrinnenprogramm aufgenommen.

Anschlussmöglichkeiten

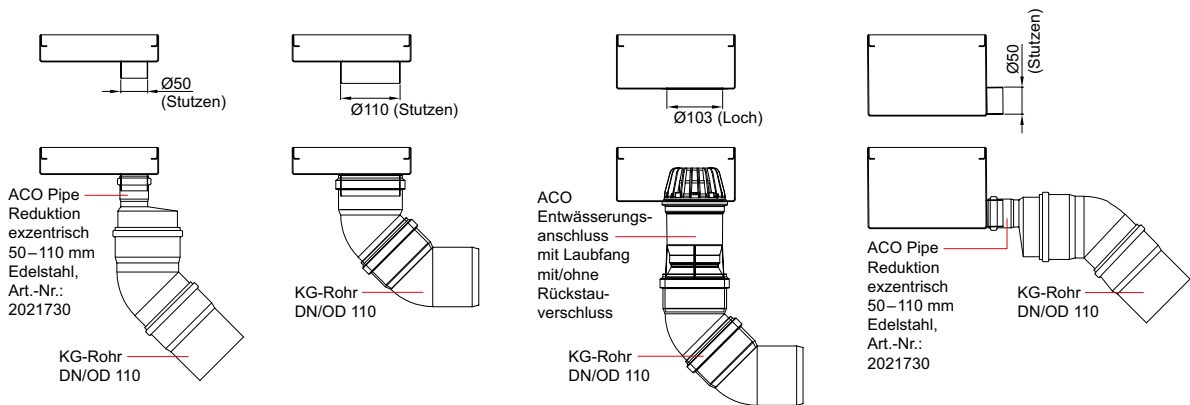

Anwendungsbeispiel

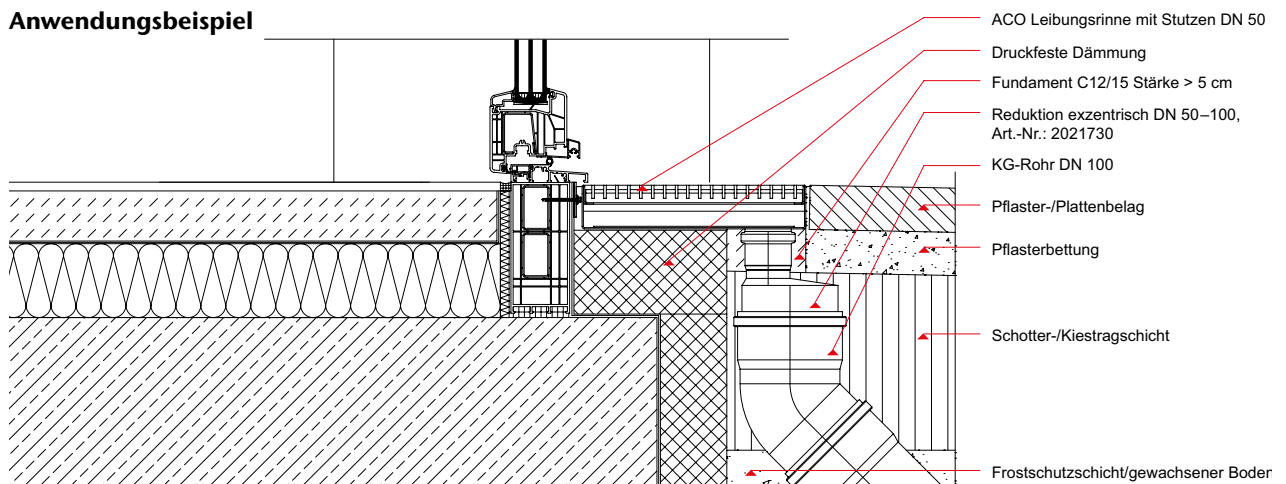

Sonderanfertigung auf Anfrage.

Bitte fragen Sie das Rinnensystem individuell an:
kundencenter@aco.com

Rinnenkörper

Länge [mm]	Abmessungen		Artikel-Nr.	Preis/Stk. [EUR]	RG
	Breite [mm]	Höhe [mm]			
	min. 500 – max. 3000	min. 100 – max. 500			
Stahl verzinkt					
min. 500 – max. 3000	min. 100 – max. 500	min. 50 – max. 200	–	Auf Anfrage	P2
Edelstahl					

Abdeckroste

- Begehbar
- Rollstuhlbefahrbar
- Ohne Verriegelung
- Abdeckroste über 1 m Länge werden mehrteilig ausgeführt

Material	Abmessungen		Artikel-Nr.	Preis/Stk. [EUR]	RG
	Länge [mm]	Breite [mm]			

Maschenrost 30/10



Stahl verzinkt Passend zur Rinne 100–500 – Auf Anfrage P1

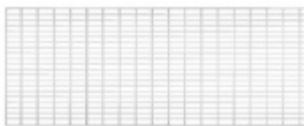

Edelstahl Passend zur Rinne 100–500 – Auf Anfrage P2

Längsstabrost 3 x 15 mm Stab



Stahl verzinkt Passend zur Rinne 100–500 – Auf Anfrage P1



Edelstahl Passend zur Rinne 100–500 – Auf Anfrage P2

Zubehör

Beschreibung	Artikel-Nr.	Preis/Stk. [EUR]	RG
ACO Pipe Reduktion exzentrisch			
■ Höhenverstellbar 50–110 mm	2021730	Auf Anfrage	P2
■ Edelstahl			

Aufsätze

Aufsätze aus verzinktem Stahl



Abmessungen		Material	Bauhöhe/ Höhenver- stellbarkeit	Lagerware	VPE	Artikel-Nr.	Preis/Stk.	RG
Länge	Breite							
[mm]	[mm]		[mm]		[Stk]		[EUR]	

Aufsätze für Dachabläufe



300	300	Stahl verzinkt	50	Ja	50	320007	48,00	P1
			55–78	Ja	50	320008	73,00	P1
			78–108	Ja	50	320009	73,00	P1
400	400	Stahl verzinkt	50	Ja	50	320010	58,00	P1
			55–78	Ja	50	320011	90,50	P1
			78–108	Ja	50	320012	90,50	P1
500	500	Stahl verzinkt	50	Ja	50	320013	112,50	P1
			55–78	Ja	50	320014	152,00	P1
			78–108	Ja	50	320015	152,00	P1

Aufstockelemente für Aufsatz



300	300	Stahl verzinkt	30	Ja	50	320025	49,50	P1
			60	Ja	50	320026	58,50	P1
			120	Ja	50	320027	67,50	P1
400	400	Stahl verzinkt	30	Ja	50	320028	58,50	P1
			60	Ja	50	320029	66,50	P1
			120	Ja	50	320030	94,50	P1
500	500	Stahl verzinkt	30	Ja	50	320031	89,00	P1
			60	Ja	50	320032	101,00	P1
			120	Ja	50	320033	159,00	P1

Passende Abdeckroste
finden Sie auf Seite 368.

Aufsätze aus Edelstahl



Abmessungen		Material	Bauhöhe/ Höhenver- stellbarkeit	Lagerware	VPE	Artikel-Nr.	Preis/Stk.	RG
Länge	Breite							
[mm]	[mm]		[mm]		[Stk]		[EUR]	

Aufsätze für Dachabläufe



300	300	Edelstahl	50	Ja	50	320016	76,50	P2
			55-78	Ja	50	320017	145,50	P2
			78-108	Ja	50	320018	145,50	P2
400	400	Edelstahl	50	Ja	50	320019	91,50	P2
			55-78	Ja	50	320020	182,00	P2
			78-108	Ja	50	320021	182,00	P2
500	500	Edelstahl	50	Nein	50	320022	165,00	P2
			55-78	Nein	50	320023	282,00	P2
			78-108	Nein	50	320024	282,00	P2

Aufstockelemente für Aufsatz



300	300	Edelstahl	30	Ja	50	320034	64,00	P2
			60	Ja	50	320035	79,00	P2
			120	Ja	50	320036	97,50	P2
400	400	Edelstahl	30	Ja	50	320037	84,00	P2
			60	Ja	50	320038	98,50	P2
			120	Ja	50	320039	123,50	P2
500	500	Edelstahl	30	Nein	50	320040	104,00	P2
			60	Nein	50	320041	126,50	P2
			120	Nein	50	320042	189,00	P2

Passende Abdeckroste
finden Sie auf Seite 369.

Roste

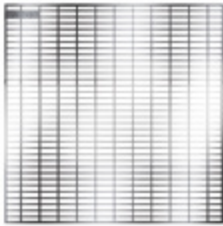

Roste für Aufsätze aus verzinktem Stahl

- Alle Abdeckroste sind begehbar bzw. rollstuhlbefahrbar

	Abmessungen		Arretierung	Lagerware	VPE	Artikel-Nr.	Preis/Stk.	RG
	Länge	Breite						
	[mm]	[mm]						
Maschenrost 30/10								
	300	300	Ja, mit Set Art.-Nr. 320274	Ja	50	320043	87,50	P1
	400	400	Ja, mit Set Art.-Nr. 320274	Ja	50	38570	124,50	P1
	500	500	Ja, mit Set Art.-Nr. 320274	Ja	50	38571	179,00	P1
Rostbefestigungsset								
–	–	–	Ja	Ja	50	320274	20,50	P1

Roste für Aufsätze aus Edelstahl

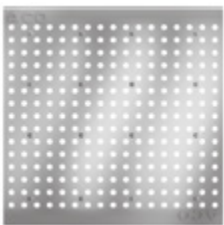
■ Alle Abdeckroste sind begehbar bzw. rollstuhlbefahrbar

	Abmessungen		Material	Oberfläche	Arretierung	Lagerware	VPE	Artikel-Nr.	Preis/Stk.	RG
	Länge	Breite								
	[mm]	[mm]	[Stk]	[EUR]						
Maschenrost 30/10										
	300	300	Edelstahl	Gebeizt	Ja, mit Set Art.-Nr. 320275	Ja	50	320046	137,00	P2
	400	400	Edelstahl	Gebeizt	Ja, mit Set Art.-Nr. 320275	Ja	50	38573	239,00	P2
	500	500	Edelstahl	Gebeizt	Ja, mit Set Art.-Nr. 320275	Nein	50	38574	397,00	P2
Lochrost										
	300	300	Edelstahl	Gebeizt	Nein	Nein	50	320045	109,50	P2
	400	400	Edelstahl	Gebeizt	Nein	Nein	50	38583	166,00	P2
	500	500	Edelstahl	Gebeizt	Nein	Nein	50	38584	286,00	P2
Heelsafe (grob)										
	300	300	Edelstahl	Gebürstet	Nein	Nein	50	320047	182,00	P2
	400	400	Edelstahl	Gebürstet	Nein	Nein	50	38589	390,00	P2
	500	500	Edelstahl	Gebürstet	Nein	Nein	50	38590	1.160,00	P2
Heelguard (fein)										
	300	300	Edelstahl	Gebürstet	Nein	Nein	50	320048	187,00	P2
	400	400	Edelstahl	Gebürstet	Nein	Nein	50	38592	397,00	P2
	500	500	Edelstahl	Gebürstet	Nein	Nein	50	38593	1.165,00	P2
Rostbefestigungsset										
–	–	–	Alle	–	Ja	Ja	50	320275	22,50	P2

Stichkanäle



Stichkanäle aus verzinktem Stahl

	Abmessungen		Material	Bauhöhe/ Höhenver-	Lagerware	VPE	Artikel-Nr.	Preis/Stk.	RG
	Länge	Breite		stellbarkeit					
				[mm]					
[mm]	[mm]	[mm]	[Stk]	[EUR]					
	2000	100	Stahl verzinkt	30	Ja	50	00328	44,75	P1
	1000	100	Stahl verzinkt	30	Ja	50	320116	25,25	P1

Stichkanalverbinder

	100	104	Stahl verzinkt	34	Ja	50	320005	7,50	P1
--	-----	-----	----------------	----	----	----	--------	------	----



Stichkanäle aus Edelstahl

	Abmessungen		Material	Bauhöhe/ Höhenver-	Lagerware	VPE	Artikel-Nr.	Preis/Stk.	RG
	Länge	Breite		stellbarkeit					
				[mm]					
[mm]	[mm]	[mm]	[Stk]	[EUR]					
	2000	100	Edelstahl	30	Ja	50	00307	102,50	P2
	1000	100	Edelstahl	30	Ja	50	320117	54,50	P2

Stichkanalverbinder

	100	104	Edelstahl	34	Ja	50	320006	10,80	P2
---	-----	-----	-----------	----	----	----	--------	-------	----

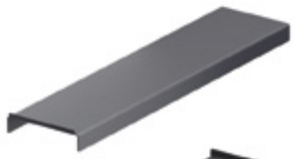
Entwässerungsanschlüsse

	Abmessungen		Bauhöhe/ Höhenverstell- barkeit	Lagerware	VPE	Artikel-Nr.	Preis/Stk.	RG
	Länge	Breite	[mm]					
	[mm]	[mm]						
Leibungsablaufelement DN 100 (verzinkt und beschichtet)								
	370	110	20	Ja	50	320388	155,00	P1
			30	Ja	50	320389	155,00	P1
Einsteckstützen von Innendurchmesser 60mm auf DN 100 (verzinkt und beschichtet)								
	130	130	62	Ja	50	320560	88,00	P1



10

Schuhabstreifersysteme

Fest in den Boden eingelassen für ein einladendes, sauberes Entree

CLEAN:
Vorreinigen und Aufbereiten



Schuhabstreifersysteme

	Hybrid-Bodenwannen	374
	Kunststoff-Bodenwannen	376
	Winkelrahmen	377
	Maschenroste	378
NEU Vario 2.0 Baukasten	Schuhabstreiferplatten	380
	Schuhabstreiferplatten mit individuellem Schriftzug	383
	Zubehör	384
ACO Schuhabstreifer	Lichtleiste für Vario 2.0 Schuhabstreiferplatten	385
NEU Lichtleiste	Zubehör	385
	Bodenwanne mit Gitterrost	386
	Zarge mit Gitterrost	387
Komplettprodukte	Schuhabstreifer Indoor für den Innenbereich	388



NEU ACO Vario 2.0 Hybrid-Bodenwanne

ACO Produktvorteile

- Modular miteinander kombinierbar
- Mit ausschlagbaren Eckelementen für individuelle Positionierung des Entwässerungsanschlusses
- Nur 1 Entwässerungsanschluss bei Modulbauweise notwendig
- Option Durchführung Flexrohr Ø 10 mm
- Glatte, abgerundete Flächen für schnelle Reinigung
- Schwellenlose und rutschsichere Gestaltung des Eingangsbereichs
- Langlebigkeit durch ausgewählte Werkstoffe
- Keine Korrosion

- Für den Außenbereich
- Material
 - Grundkörper: Polymerbeton
 - Eckelemente: Kunststoff (PP)
 - Zarge: Kunststoff (PP)
- Anschluss DN 100, frei positionierbar
- Begehrbar, B 125 (in Anlehnung an DIN EN 124)
- Vielfältige Systemkomponenten



Abmessungen			VPE	Artikel-Nr.	Preis/Stk.	RG
Länge	Breite	Höhe	[Stk]		[EUR]	
[mm]	[mm]	[mm]				
600	400	80	20	3003044	76,00	K1
	600	80	20	3003043	98,00	K1
750	500	80	20	3003042	94,00	K1
1000	500	80	10	3003041	114,00	K1

Sondergrößen sind nicht möglich.
Zubehör finden Sie auf Seite 384.

ACO Schuhabstreifer Vario 2.0 Neue Ausführung mit durchdachten Details

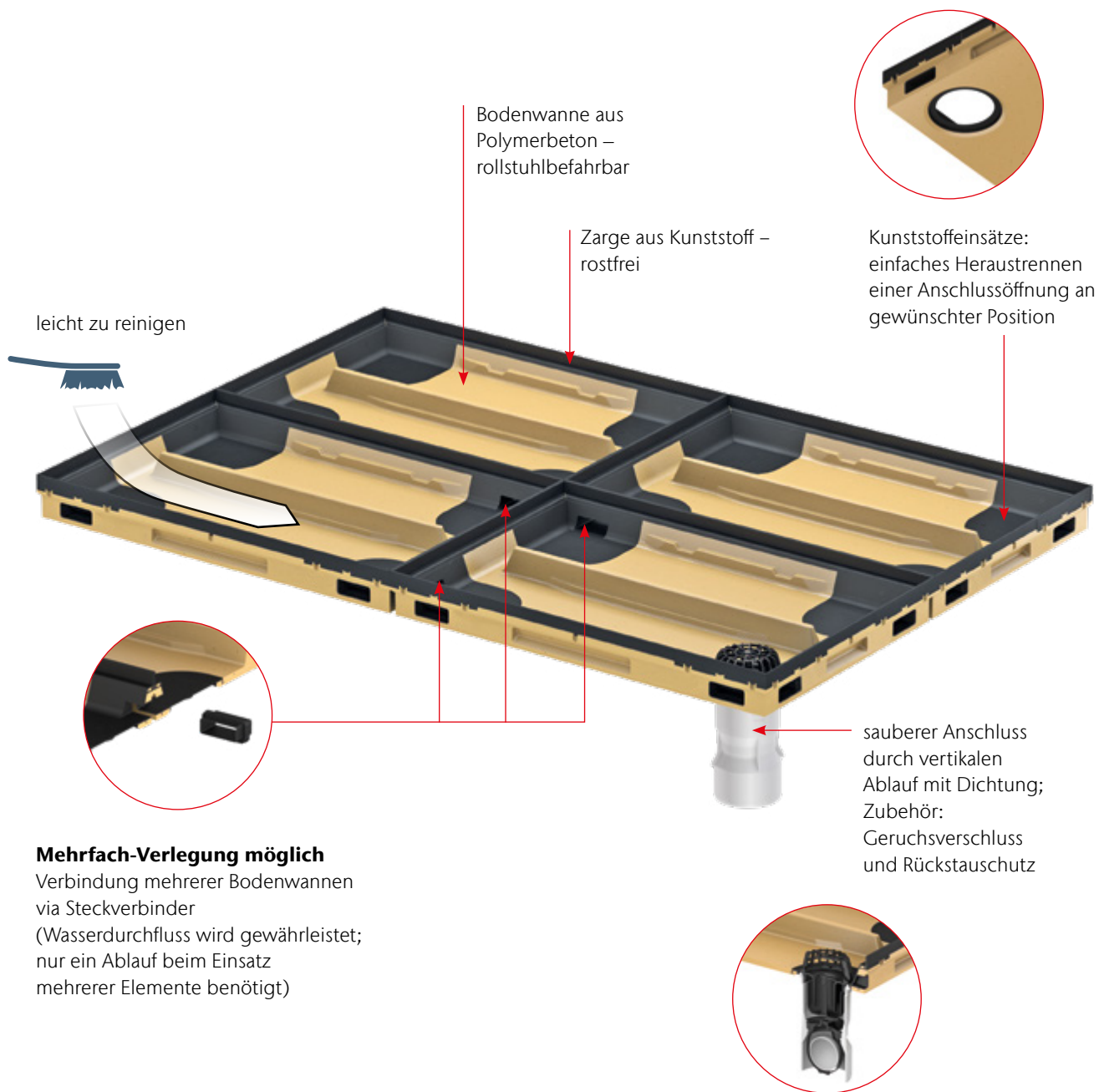

Mehrfach-Verlegung möglich

Verbindung mehrerer Bodenwannen via Steckverbinder
(Wasserdurchfluss wird gewährleistet; nur ein Ablauf beim Einsatz mehrerer Elemente benötigt)

ACO Self® Vario Light Kunststoff-Bodenwanne

ACO Produktvorteile

- Keine Korrosion
- Leichtes Handling durch geringes Gewicht
- Schwellenlose und rutschsichere Gestaltung des Eingangsbereichs

- Für den Außenbereich
- Material: Kunststoff (PP)
- Mittige Anschlussöffnung DN 100 für Rohrstutzen
- Begehbar



Abmessungen			VPE	Artikel-Nr.	Preis/Stk.	RG
Länge	Breite	Höhe				
[mm]	[mm]	[mm]	[Stk]		[EUR]	
600	400	75	20	82400	43,10	K1

Sondergrößen sind nicht möglich.

ACO Self® Vario Winkelrahmen

ACO Produktvorteile

- Angepasste Bauhöhe an keramische Oberflächen
- Als Alternative zur Bodenwanne für geringe Einbauhöhen
- Einfacher Einbau durch steckbare Profile inkl. Montagewinkel
- Schwellenlose und rutschsichere Gestaltung des Eingangsbereichs
- Leichtes Handling durch geringes Gewicht
- Individuelle Gestaltungsmöglichkeiten

- Für den Innen- und überdachten Außenbereich
- Material: Aluminium
- Begehbar



Abmessungen





Abmessungen			VPE	Artikel-Nr.	Preis/Stk.	RG
Länge	Breite	Höhe				
[mm]	[mm]	[mm]	[Stk]		[EUR]	
600	400	26,5	4	01995	73,20	K1
	600	26,5	4	3008890	91,70	K1
750	500	26,5	4	01996	88,00	K1
1000	500	26,5	4	01997	96,50	K1

NEU

Sondergrößen sind nicht möglich.

Maschenroste

- Für Vario 2.0 Hybrid-Bodenwanne, Vario Light Kunststoff-Bodenwanne oder Vario Winkelrahmen aus Aluminium
- Die Roste sind einliegend
- Das Istmaß ist jeweils 10 mm kleiner als die angegebene Länge und Breite
- Geeignet für den Außenbereich ohne Überdachung
- Alle Ausführungen sind begehbar
- In Verbindung mit der Vario 2.0 Hybrid-Bodenwanne sind alle Ausführungen rollstuhlbefahrbar, Maschenrost 30/10 belastbar bis B 125 (in Anlehnung an DIN EN 124)

	Material	Passend für	Abmessungen		VPE	Artikel-Nr.	Preis/Stk.	RG
			Länge x Breite	Höhe				
				[Stk]		[EUR]		
NEU	V-Rost, Rutschhemmung R12							
	Stahl verzinkt		600 x 400	20	20	3003264	51,00	K1
			600 x 600	20	20	3003263	72,40	K1
			750 x 500	20	20	3003262	69,50	K1
			1000 x 500	20	10	3003261	95,70	K1
NEU	Maschenrost 30/10, B 125 (in Anlehnung an DIN EN 124)¹⁾							
	Stahl verzinkt		600 x 400	20	4	3003268	71,40	K1
			600 x 600	20	4	3003267	101,40	K1
			750 x 500	20	4	3003266	97,30	K1
			1000 x 500	20	4	3003265	134,00	K1
	Maschenrost 30/10, begehbar							
	Stahl verzinkt		600 x 400	20	20	82409	63,80	K1
			600 x 600	20	20	3003270	90,50	K1
			750 x 500	20	20	82410	86,90	K1
			1000 x 500	20	10	3003269	119,60	K1
	Maschenrost 30/30, begehbar							
	Stahl verzinkt		600 x 400	20	20	82403	50,00	K1
			600 x 600	20	20	3003272	71,00	K1
			750 x 500	20	20	82404	68,10	K1
			1000 x 500	20	10	3003271	93,80	K1

¹⁾ Maschenrost 30/10, B 125, nur kompatibel mit Vario 2.0 Hybrid-Bodenwanne.

Sondergrößen sind nicht möglich.

Material	Passend für	Abmessungen	VPE [Stk]	Artikel-Nr.	Preis/Stk. [EUR]	RG
	Länge x Breite	Höhe				
	[mm]	[mm]				

NEU Edelstahl Designrost, begehbar



Edelstahl	600 x 400	20	4	3005503	190,20	K1
	600 x 600	20	4	3005505	298,40	K1
	750 x 500	20	4	3005509	286,40	K1
	1000 x 500	20	4	3005511	344,10	K1





Anwendungsbeispiel





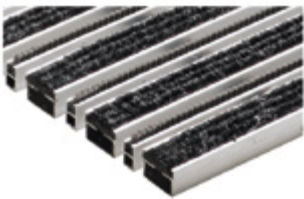

Verbindung mehrerer Schuhabstreifer möglich, um eine große Fläche zu gestalten

Schuhabstreifermatten

- Für Vario 2.0 Hybrid-Bodenwanne, Vario Light Kunststoff-Bodenwanne oder Vario Winkelrahmen aus Aluminium
- Die Matten sind einliegend
- Das Istmaß ist jeweils 10 mm kleiner als die angegebene Länge und Breite
- Einsatzbereich:
 - Varianten mit Rips: Außenbereich mit Überdachung, Innenbereich
 - Varianten Outdoor und Gummi: Außenbereich mit/ohne Überdachung, Innenbereich
- Alle Ausführungen sind begehbar

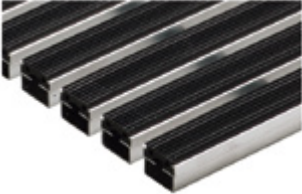
	Farbe	Passend für	Abmessungen		VPE	Artikel-Nr.	Preis/Stk.	RG
			Länge x Breite	Höhe				
			[mm]	[mm]				
Rips								
	Anthrazit		600 x 400	20	4	3008432	112,50	K1
			600 x 600	20	4	3008311	172,10	K1
			750 x 1000	20	4	3008434	165,20	K1
			1000 x 500	20	4	3008435	201,60	K1
	Hellgrau		600 x 400	20	4	3008436	112,50	K1
			600 x 600	20	4	3008312	172,10	K1
			750 x 500	20	4	3008438	165,20	K1
			1000 x 500	20	4	3008439	201,60	K1
Rips mit Bürstenprofil								
	Anthrazit		600 x 400	20	4	3008440	156,80	K1
			600 x 600	20	4	3008313	239,90	K1
			750 x 500	20	4	3008442	230,30	K1
			1000 x 500	20	4	3008443	281,00	K1
Rips mit Cassettenbürsten								
	Hellgrau		600 x 400	20	4	3008444	196,60	K1
			600 x 600	20	4	3008314	300,80	K1
			750 x 500	20	4	3008446	288,80	K1
			1000 x 500	20	4	3008447	346,50	K1

Sondergrößen sind nicht möglich.

Farbe	Passend für	Abmessungen		VPE	Artikel-Nr.	Preis/Stk.	RG
		Länge x Breite	Höhe				
		[mm]	[mm]				
Gummi							
	Schwarz	600 x 400	20	4	3008433	137,00	K1
		600 x 600	20	4	3008310	209,60	K1
		750 x 500	20	4	3008437	201,20	K1
		1000 x 500	20	4	3008441	245,50	K1
NEU Outdoor							
	Anthrazit	600 x 400	20	4	3008420	186,70	K1
		600 x 600	20	4	3008421	285,60	K1
		750 x 500	20	4	3008422	274,30	K1
		1000 x 500	20	4	3008423	334,70	K1
	Braun	600 x 400	20	4	3008424	186,70	K1
		600 x 600	20	4	3008425	285,60	K1
		750 x 500	20	4	3008426	274,30	K1
		1000 x 500	20	4	3008427	334,70	K1
	Rot	600 x 400	20	4	3008428	186,70	K1
		600 x 600	20	4	3008429	285,60	K1
		750 x 500	20	4	3008430	274,30	K1
		1000 x 500	20	4	3008431	334,70	K1

Sondergrößen sind nicht möglich.



Schuhabstreifer matten mit individuellem Schriftzug

- Für Vario 2.0 Hybrid-Bodenwanne, Vario Light Kunststoff-Bodenwanne oder Vario Winkelrahmen aus Aluminium
- Die Matten sind einliegend
- Das Istmaß ist jeweils 10 mm kleiner als die angegebene Länge und Breite
- Einsatzbereich: Außenbereich mit Überdachung, Innenbereich
- Alle Ausführungen sind begehbar

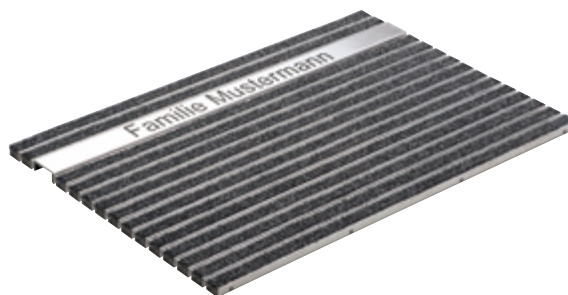

Bezeichnung	Farbe	Passend für	Abmessungen		max. Buchstabenanzahl	VPE	Artikel-Nr.	Preis/Stk.	RG
			Länge x Breite	Höhe					
			[mm]	[mm]		[Stk]	[EUR]		
NEU -	Anthrazit		600 x 400	20	15	1	3010085	279,40	K1
			600 x 600	20	15	1	3010087	379,10	K1
			750 x 500	20	19	1	3010088	364,50	K1
			1000 x 500	20	26	1	3010089	475,10	K1
Preis pro Buchstabe	-	-	-	-	-	10708	9,90	K1	

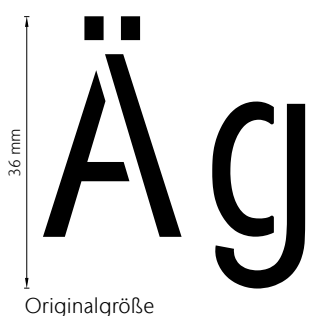

a b c d e f g h i j k l m n o p
 q r s t u v w x y z ä ü ö
 A B C D E F G H I J K L M N O P
 Q R S T U V W X Y Z Ä Ü Ö
 0 1 2 3 4 5 6 7 8 9 ß &

Zubehör

	Beschreibung	Passend für	VPE [Stk]	Artikel-Nr.	Preis/Stk. [EUR]	RG
	<p>Steckverbinder für Wasserdurchfluss</p> <ul style="list-style-type: none"> ■ Bei modularer Bauweise, so dass nur ein Entwässerungsanschluss gesetzt werden muss ■ Wird jeweils zwischen zwei Wannen positioniert 	<ul style="list-style-type: none"> ■ Vario 2.0 Hybrid-Bodenwanne 	10	3003279	7,20	K1
	<p>Entwässerungsanschluss</p> <ul style="list-style-type: none"> ■ Für den wasserdichten Anschluss der Bodenwanne ■ Mit Laubfang und Schraubring ■ Ohne Geruchsverschluss und Rückstaeinheit 	<ul style="list-style-type: none"> ■ Vario 2.0 Hybrid-Bodenwanne 	20	3005092	31,20	K1
	<p>Geruchsverschluss</p> <ul style="list-style-type: none"> ■ Zum Nachrüsten des Entwässerungsanschlusses Art.-Nr. 3005092 ■ Zur Vermeidung von unangenehmen Gerüchen 	<ul style="list-style-type: none"> ■ Entwässerungsanschluss Art.-Nr. 3005092 	20	310073	20,00	E2
	<p>Rückstaeinheit für Entwässerungsanschluss</p> <ul style="list-style-type: none"> ■ Zum Nachrüsten des Entwässerungsanschlusses Art.-Nr. 3005092 ■ Nur in Kombination mit Geruchsverschluss Art.-Nr. 310073 einsetzbar ■ Zur Vermeidung von rückstauendem Wasser aus dem Kanal ■ Für gesamtes System gilt die allgemeine bauaufsichtliche Zulassung Z-53.4-502 	<ul style="list-style-type: none"> ■ Entwässerungsanschluss Art.-Nr. 3005092 	20	310068	121,50	E2
	<p>U-Profil Nachrüstset</p> <ul style="list-style-type: none"> <input type="checkbox"/> Länge 400 mm <input type="checkbox"/> Länge 500 mm <input type="checkbox"/> Länge 600 mm 	<ul style="list-style-type: none"> ■ Schuhabstreiferplatten 600 x 400 mm ■ Schuhabstreiferplatten 750 x 500 mm ■ Schuhabstreiferplatten 1000 x 500 mm ■ Schuhabstreiferplatten 600 x 600 mm 	1	3008448	18,00	K1
			1	3008450	20,80	K1
			1	3008453	23,60	K1

NEU Lichtleiste für Schuhabstreifer Vario 2.0

ACO Produktvorteile

- Moderne LED-Technik
- Individuelles Ambiente aufgrund RGB-W Lichtfarben
- Schutzklasse IP 68
- Bedienerfreundliche App-Steuerung als Zubehör

- Zum Einsatz in der Vario 2.0 Hybrid-Bodenwanne in Kombination mit Vario 2.0 Schuhabstreiferplatten
- Betriebsspannung: 24 Volt DC
- Anschlussleitung 5 m Länge für Anschluss an ein Netzteil und eigenem Smart House System
- Netzteil und Steuerungsgerät bitte separat bestellen

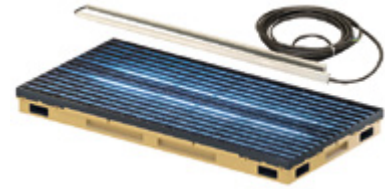

	Beschreibung	Farbe	Passend für	VPE	Artikel-Nr.	Preis/Stk.	RG
				[Stk]			
	Eloxierte Aluminium-Profil mit eingegossenen LED-Streifen	RGB-W	Länge x Breite	[mm]	3009977	318,20	K1
				600 x 400			
				600 x 600			
				750 x 500			
1000 x 500							

Zubehör

Beschreibung	Passend für	VPE	Artikel-Nr.	Preis/Stk.	RG
		[Stk]			
Steuerungseinheit für Vario 2.0 Lichtleiste					
<ul style="list-style-type: none"> ■ Casambi Lichtsteuerung <ul style="list-style-type: none"> □ 24 Volt DC, max. 144 Watt gesamt □ 4 Kanäle frei konfigurierbar ■ Netzgerät <ul style="list-style-type: none"> □ 60 Watt □ IP20 □ Primär: 220–240 Volt AC/ 50, 60 Hz □ Sekundär: 24 Volt ~ 0, 60 Watt (max. 2500 mA) 	<ul style="list-style-type: none"> ■ Vario 2.0 Lichtleiste 	1	3009984	442,50	K1

Sondergrößen sind nicht möglich.

NEU Bodenwanne mit Gitterrost

ACO Produktvorteile

- Schwellenlose und rutschsichere Gestaltung des Eingangsbereichs
- Komplettsset bestehend aus Bodenwanne und Rost
- Langlebigkeit durch ausgewählte Werkstoffe

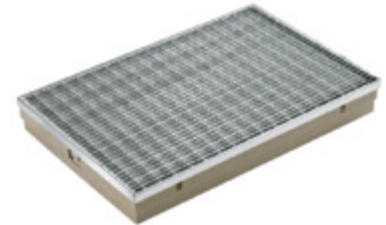

- Für den Außenbereich
- Material:
 - Grundkörper: Polymerbeton
 - Zarge: Stahl verzinkt
 - Rost: Stahl verzinkt
- Ablauföffnung DN 100 mittig für Rohrstutzen
- Begehbar
- Die Maßangaben sind Außenmaße der Bodenwanne



Abmessungen			VPE	Artikel-Nr.	Preis/Stk.	RG
Länge	Breite	Höhe				
[mm]	[mm]	[mm]	[Stk]		[EUR]	
600	400	80	20	3011329	114,30	K1
750	500	80	20	3011340	147,20	K1
1000	500	80	10	3011341	185,90	K1

Zarge mit Gitterrost

- Die Abmessungen sind Außenmaße der Zarge
- Das Istmaß des Gitterrostes ist jeweils 10 mm kleiner als die angegebene Länge und Breite
- Zarge mit Verkrallung zum Einbetonieren
- Alle Ausführungen sind begehbar
- Feuerverzinkt

	Werkstoff	Abmessungen			VPE [Stk]	Artikel-Nr.	Preis/Stk. [EUR]	RG
		Länge	Breite	Höhe				
		[mm]	[mm]	[mm]				
Gitterrost 30/30								
	Stahl verzinkt	600	400	23	20	03490	60,30	K1
		800	400	23	20	03491	77,70	K1
			500	23	20	03492	88,10	K1
		1000	400	23	20	03493	92,90	K1
			500	23	20	03494	106,70	K1
		250	34	20	03495	100,10	K1	
Gitterrost 30/10								
	Stahl verzinkt	600	400	23	20	03496	82,40	K1
		700	400	23	20	03497	96,50	K1
		800	400	23	20	03498	105,00	K1
			500	23	20	03499	125,50	K1
		1000	400	23	20	82020	134,40	K1
			500	23	20	82021	155,00	K1

Sondergrößen sind nicht möglich.

Schuhabstreifer Indoor für den Innenbereich

ACO Produktvorteile

- Einfacher Einbau durch angepasste Bauhöhe (12 mm)
- Keine Aussparung im Estrich notwendig
- Einbau erfolgt mit Verlegung der Fliesen
- Sicherheit im Eingangsbereich durch fixierte Schuhabstreifermatte
- Einsatzbereich: Innenbereich
- Vormontierter Winkelrahmen aus Aluminium und einliegende Matte
- Langlebigkeit durch ausgewählte Werkstoffe
- Ansprechende Optik durch hochwertige Verarbeitung
- Ideale Anwendung in Ergänzung mit einer Türmatte im Außenbereich
- Alle Ausführungen sind begehbar

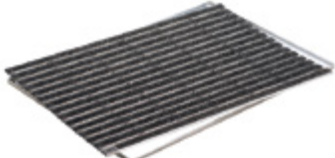
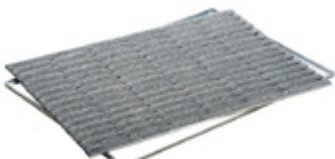
	Farbe	Abmessungen			VPE [Stk]	Artikel-Nr.	Preis/Stk. [EUR]	RG
		Länge	Breite	Höhe				
		[mm]	[mm]	[mm]				
Rips								
	Anthrazit	600	400	12	4	37250	125,10	K1
		750	500	12	4	37255	181,50	K1
	Grau	600	400	12	4	37251	125,10	K1
		750	500	12	4	37256	181,50	K1

Sondergrößen sind nicht möglich.

Anwendungsbeispiel für den Innen- und Außenbereich





11

ACO Self® Versickerung

Versiegelte Flächen verringern für einen natürlichen Wasserkreislauf

REUSE:
Pumpen, Ableiten und
Wiederverwenden





ACO Self® Versickerung

Versickerung	Stabilisierung von Flächen	ACO Self® Rasenwaben	392
		Zubehör	392
	Stabilisierung von Kies und Splitt	ACO Kiesstabilisierung	394
		Zubehör	395



ACO Self® Rasenwaben

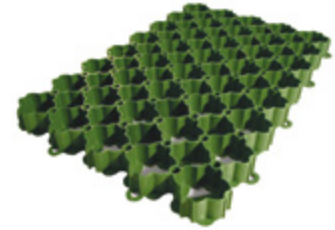

ACO Produktvorteile

- Ermöglicht die Herstellung wasserdurchlässiger, gelegentlich befahrbarer und begrünter Flächen
 - Unauffälliges Design mit stabiler Wabenstruktur
 - Optimale Zellengröße für hohen Grünanteil und gutes Wurzelwachstum
 - Einfache Verarbeitung durch das geringe Gewicht von ca. 5 kg/m²
 - Optimale Wasserversorgung der Umgebung, da keine Wasseraufnahme durch das Produkt erfolgt
- Belastbar bis 250 t/m² in Anlehnung an DIN/EN ISO 604
 - Materialbedarf: recyclingfähiger Polyolefin-Compound
 - Anwendbar bis zu einem Gefälle von 5 % ohne zusätzliche Befestigung
 - Materialbedarf: 4,42 Stk/m²
 - Parkplatzmarkierungen für die Kennzeichnung von Parkflächen



Bezeichnung	Abmessungen			VPE [Stk]	Artikel-Nr.	Preis/Stk. [EUR]	RG
	Länge	Breite	Höhe				
	[mm]	[mm]	[mm]				
Rasenwabe, 4,42 Stk./m ²	585	385	38	112	81071	4,74	N1

Zubehör

	Beschreibung	Passend für	VPE	Artikel-Nr.	Preis/Stk. [EUR]	RG
			[Stk]			
	Parkplatzmarkierung <ul style="list-style-type: none"> ■ Beutel á 10 Stück ■ Farbe: Weiß ■ Material: Kunststoff ■ Ausreichend für 0,70 m Markierung 	■ ACO Self® Rasenwabe	100	81072	15,90	N1
	Erdnagel aus Stahl <ul style="list-style-type: none"> ■ Tüte á 50 Stück ■ Ab 5 % bis max. 10 % Gefälle werden pro Rasenwabe zwei Erdnägel benötigt ■ Zur vorübergehenden Fixierung von Flächen, die bis zum Verfüllen mit Fahrzeugen bis ca. 1,0 t Gesamtgewicht befahren werden 	■ ACO Self® Rasenwabe	1	81073	17,50	N1

Anwendungsbeispiel

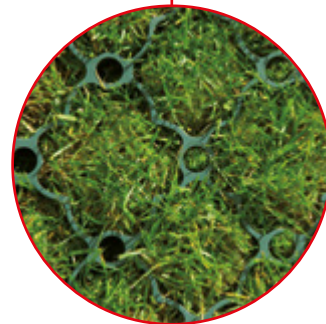

Kiesstabilisierung

ACO Produktvorteile





- Kein Einsinken von Reifen
 - Leichtes, schnelles Verlegen und Schneiden der Waben
 - Kein Unterwandern des Kieses unter die Wabe
 - Optimierte Überlappung des Vlieses beim Verlegen
 - Optimale Wabengröße zur Verwendung von Standard Kies 8/16
 - Sehr gute dauerhafte Verbindung zwischen Vlies (wasserdurchlässig) und Wabe
 - Geringes Eigengewicht
 - Auswahl von bis zu 3 Farben
 - Ersparnis von Niederschlagsgebühren
- Herstellung von stabil begeh- und befahrbaren Kies-/Splittflächen
 - Mattengröße 1,8 m²
 - Materialbedarf: 5,6 Matten pro 10 m²
 - Gefüllte Matten belastbar bis 450 t/m²
 - Material: 100 % Polypropylen bzw. 100 % recycelter Kunststoff (PP)
 - Anwendbar bis zu einem Gefälle von max. 10 %
 - Ab 5 % Neigung müssen zusätzlich Erdnägel verwendet werden
 - Individuelle Gestaltung mit Zierkies oder Edelsplitt
 - Begehrbar, Pkw-befahrbar und Schwerlast – abhängig vom gewählten Mattentyp
 - Befahrbar mit z.B. Fahrrad, Motorrad, Pkw (belastbar bis 300 t/m²) – Kiesstabilisierung weiß, eco grau und eco schwarz
 - Befahrbar mit z. B. SUV, Wohnmobil, Lkw (belastbar bis 450 t/m²) – Kiesstabilisierung Schwerlast



www.blauer-engel.de/uz30a



Nach der Auszeichnung mit dem Blauen Engel hat die ACO Kiesstabilisierung eco jetzt auch eine weltweit gültige Umweltproduktdeklaration (EPD) erhalten.

	Belastung [t/m ²]	Abmessungen			Material	VPE [Stk]	Artikel-Nr.	Preis/Stk. [EUR]	RG
		Länge [mm]	Breite [mm]	Höhe [mm]					
Kiesstabilisierung weiß									
	300	1176	1535	30	Polypropylen	17	281093	38,81	01
Kiesstabilisierung eco schwarz									
	300	1176	1535	30	100 % recycelter Kunststoff (PP)	17	281092	35,14	01
Kiesstabilisierung eco grau									
	300	1176	1535	30	100 % recycelter Kunststoff (PP)	17	281095	34,09	01
Kiesstabilisierung Schwerlast weiß									
	450	1176	1535	40	Polypropylen	13	281094	43,80	01

Zubehör

Beschreibung	Passend für	VPE [Stk]	Artikel-Nr.	Preis/Stk. [EUR]	RG
Erdnagel aus Stahl <ul style="list-style-type: none"> ■ Tüte à 50 Stück ■ Ab 5 % Neigung müssen zusätzlich 12 Erdnägel verwendet werden ■ Bei max. 10 % Neigung müssen zusätzlich 24 Erdnägel verwendet werden 	<ul style="list-style-type: none"> ■ ACO Kiesstabilisierung 	1	81073	17,50	N1

Anwendungsbeispiele



Weißer Kies
+
ACO Kiesstabilisierung
weiß



Gelber Kies
+
ACO Kiesstabilisierung
weiß



Bunter Kies
+
ACO Kiesstabilisierung
eco grau



Granit Splitt
+
ACO Kiesstabilisierung
eco grau



Lava Splitt
+
ACO Kiesstabilisierung
eco schwarz



Kiesstabilisierung weiß und eco

geeignet für Fahrrad, Fußgänger
und Pkw

- Gefüllte Matten bis 300 t/m² belastbar
- Max. Achslast von 2,2 t
- Zulässiges Gesamtgewicht von 3,5 t



Kiesstabilisierung Schwerlast

geeignet für Schwerverkehr
■ Gefüllte Matten bis 450 t/m²
belastbar

- Max. Achslast von 10 t
- Zulässiges Gesamtgewicht von 16 t





12

Regenwassernutzung

Anfallendes Regenwasser speichern
und nach Bedarf verwenden

HOLD:
Abhalten und Rückhalten



Regenwassernutzung

	Produktinformation/Planung	398
Komplettprodukte mit Flachtank	Rain4me Garten Basic Flachtank	400
	Rain4me Garten Plus Flachtank	402
	Rain4me Haus und Garten Compact Flachtank	404
	Rain4me Haus und Garten Professional Flachtank	406
Komplettprodukte mit Zisterne	Rain4me Garten Basic Zisterne	408
	Rain4me Garten Plus Zisterne	409
	Rain4me Haus und Garten Compact Zisterne	410
	Rain4me Haus und Garten Professional Zisterne	411
Baukastensystem	Rain4me Baukasten Garten	412
	Rain4me Baukasten Haus und Garten	416
	Rain4me Zubehör	418
Kellertank	Rain4me Kellertank	420
	Rain4me Systemkomponenten	421
Stormbrixx Sickerset		422

Rain4me Regenwassernutzung



Rain4me Planung

ACO Rain4me Flach tanks und Zisternen werden unterirdisch eingebaut und entsprechend der Gartengröße und des Bedarfs ausgewählt.

Der Flach tank kann flexibel angeordnet werden. Dank der flachen Form ist ein wesentlich geringerer Erdaushub erforderlich als bei der zylindrischen Zisterne. Der Flach tank kann liegend oder stehend angeordnet eingebaut werden und passt sich somit an ihre Grundstücksgröße an.

Das zu 100 Prozent recyclingfähige Vollmaterial PE-LLD der Flach tanks und der Zisternen ist statisch geprüft. Bei diesem langlebigen Produkt „Made in Germany“ können Sie sicher sein, eine in jeder Hinsicht nachhaltige Lösung gefunden zu haben – ganz gleich, ob Sie sich für eine unserer Paketlösungen oder für das Baukastensystem entscheiden.

25 Jahre Garantie

Auf die Unversehrtheit der jeweiligen Erd tanks und Zisternen (keine Verformung, keine Undichtigkeit) geben wir Ihnen 25 Jahre Garantie.*

25 Jahre Garantie

Made in Germany

Rain4me Zisterne

Werkstoff

- schwarzer Kunststoff (PE-LLD)
- Wandstärke: ca. 8 mm

Volumen

- Bruttovolumen: 3.300, 4.700 oder 6.500 Liter

Produktvorteile

- Frostsicher
- Grundwasserstabil bis zur Schulterhöhe

Breite
1,50 m



Höhe
1,70 m

3.300 Liter

Länge
2,40 m

* Garantiebedingungen: Einbau unter vollständiger Beachtung unserer Einbaubedingungen, insbesondere zu Unterbau und Statik, ordnungsgemäße Beanspruchung und Handhabung. Im Garantiefall ersetzen wir Ihnen kostenlos das eingesetzte Material bei freier Lieferung. Darüber hinausgehende Garantieleistungen sind ausgeschlossen. Mängelhaftungsansprüche bleiben unberührt.

Systemaufbau mit Flachtank

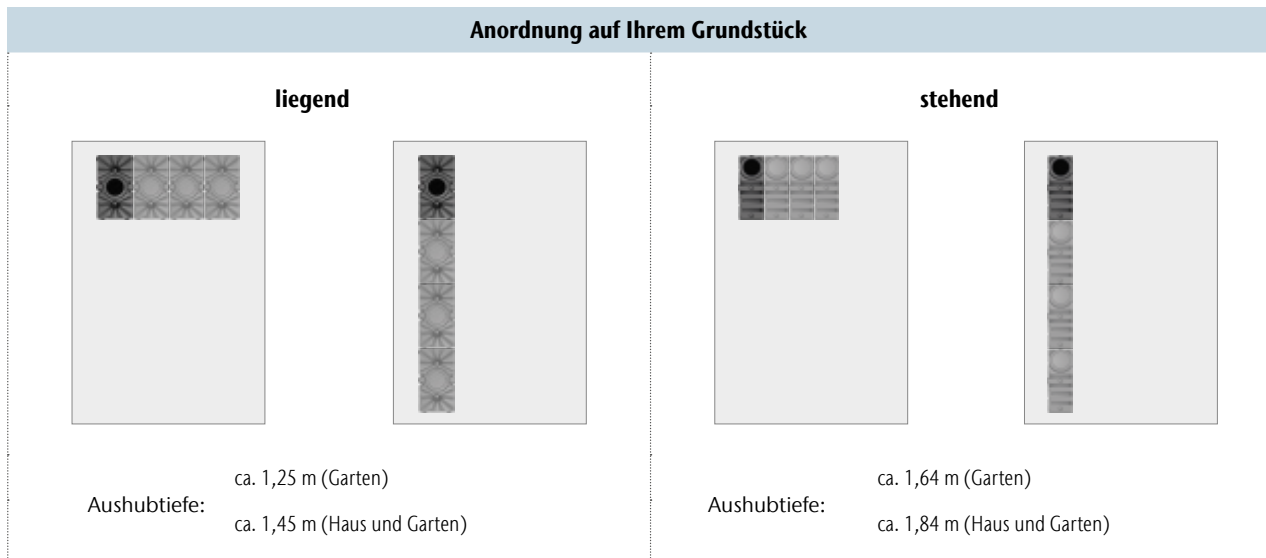

Rain4me Flachtank

Werkstoff

- schwarzer Kunststoff (PE-LLD)
- Wandstärke: ca. 8 mm

Volumen

- Bruttovolumen des Grundelements: 2.000 Liter

Produktvorteile

- weniger Aushub als bei einer Zisterne
- Grundwasserstabil bis zu 40 cm von der Sohle
- modular erweiterbar

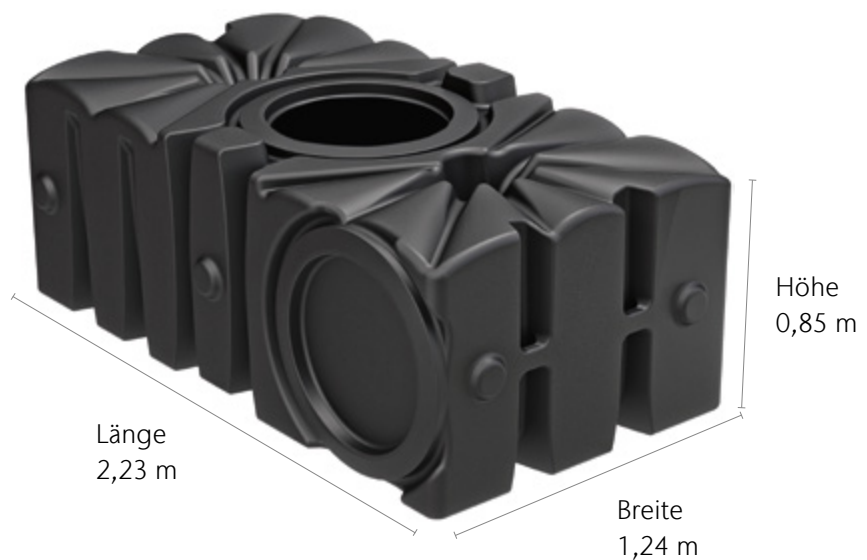

Tipp: Bei der Volumenberechnung für Ihr Grundstück unterstützt Sie der ACO Onlinekonfigurator!

www.rain4me.aco









Rain4me Garten Basic Flachtank

ACO Produktvorteile

- Ausgereifte Filtertechnik für gute Wasserqualität
- Geringe Aufbauhöhe, somit weniger Aushub notwendig
- Bequeme Wasserentnahme durch Wasseranschlussbox
- Aktiver Trinkwasserschutz
- Wasser ideal für Pflanzen und Tiere
- Einfache Installation

- Produkteigenschaften:
 - Werkstoff: PE-LLD (Vollmaterial)
 - 100 Prozent recyclingfähig
 - Made in Germany
 - 25 Jahre Garantie¹⁾
- Lieferumfang:
 - Jet Kreispumpe (Aufstellung außerhalb des Tanks)
 - Filter Dachrinnengitter 20 Meter
 - Zulaufberuhiger
 - ACO Rain4me Flachtank
 - Schiebedom mit begehbare Abdeckung
 - Schwimmender Ansaugfilter
 - Überlaufsiphon
 - Wasseranschlussbox



	Abmessungen			Belastbarkeit	Einbau	Artikel-Nr.	Preis/Stk.	RG
	Länge	Breite	Höhe					
	[mm]	[mm]	[mm]				[EUR]	
Gesamtvolumen: 2.000 l								
	2230	1240	1250	Begehbare Abdeckung (max. 200 kg)	Liegend	103500	2.580,00	L1
	2230	850	1860	Begehbare Abdeckung (max. 200 kg)	Stehend	103600	2.580,00	L1
Gesamtvolumen: 4.000 l								
	4460	1240	1250	Begehbare Abdeckung (max. 200 kg)	Liegend	103501	3.240,00	L1
	2230	2480	1250	Begehbare Abdeckung (max. 200 kg)	Liegend	103506	3.240,00	L1
	2230	1700	1860	Begehbare Abdeckung (max. 200 kg)	Stehend	103606	3.240,00	L1
	4460	850	1860	Begehbare Abdeckung (max. 200 kg)	Stehend	103601	3.240,00	L1

¹⁾ Garantiebestimmungen siehe Seite 398.
Maßangaben (LxBxH) sind Produktabmessungen mit begehbarem Aufsatzstück ohne seitliche Arbeitsräume.

Grundwasserstand max. 40 cm gilt für die begehbaren Varianten.

	Abmessungen			Belastbarkeit	Einbau	Artikel-Nr.	Preis/Stk.	RG
	Länge	Breite	Höhe					
	[mm]	[mm]	[mm]					
Gesamtvolumen: 6.000 l								
	6690	1240	1250	Begehbare Abdeckung (max. 200 kg)	Liegend	103502	4.215,00	L1
	2230	3720	1250	Begehbare Abdeckung (max. 200 kg)	Liegend	103507	4.215,00	L1
	2230	2550	1860	Begehbare Abdeckung (max. 200 kg)	Stehend	103607	4.215,00	L1
	6690	850	1860	Begehbare Abdeckung (max. 200 kg)	Stehend	103602	4.215,00	L1
Gesamtvolumen: 8.000 l								
	8920	1240	1250	Begehbare Abdeckung (max. 200 kg)	Liegend	103503	4.975,00	L1
	2230	4960	1250	Begehbare Abdeckung (max. 200 kg)	Liegend	103508	4.975,00	L1
	2230	3400	1860	Begehbare Abdeckung (max. 200 kg)	Stehend	103608	4.975,00	L1
	8920	850	1860	Begehbare Abdeckung (max. 200 kg)	Stehend	103603	4.975,00	L1

Rain4me Garten Plus Flachtank

ACO Produktvorteile

- Ausgereifte Filtertechnik für gute Wasserqualität
- Geringe Aufbauhöhe, somit weniger Aushub notwendig
- Bequeme Wasserentnahme durch Wasseranschlussbox
- Aktiver Trinkwasserschutz
- Wasser ideal für Pflanzen und Tiere
- Einfache Installation
- Weniger Lärmbelastung (Pumpe im Tank)
- Benutzerfreundlich, da die Pumpe im Winter im Tank verbleiben kann

- Produkteigenschaften:
 - Werkstoff: PE-LLD (Vollmaterial)
 - 100 Prozent recyclingfähig
 - Made in Germany
 - 25 Jahre Garantie¹⁾
- Lieferumfang:
 - Klarwasserdruckpumpe (im Tank)
 - Filter Dachrinnengitter 20 Meter
 - Zulaufberuhiger
 - ACO Rain4me Flachtank
 - Schiebedom mit begehbare Abdeckung
 - Schwimmender Ansaugfilter
 - Überlaufsiphon
 - Wasseranschlussbox



	Abmessungen			Belastbarkeit	Einbau	Artikel-Nr.	Preis/Stk.	RG
	Länge	Breite	Höhe					
	[mm]	[mm]	[mm]				[EUR]	
Gesamtvolumen: 2.000 l								
	2230	1240	1250	Begehbare Abdeckung (max. 200 kg)	Liegend	103510	3.035,00	L1
	2230	850	1860	Begehbare Abdeckung (max. 200 kg)	Stehend	103610	3.035,00	L1
Gesamtvolumen: 4.000 l								
	2230	2480	1250	Begehbare Abdeckung (max. 200 kg)	Liegend	103516	3.590,00	L1
	4460	1240	1250	Begehbare Abdeckung (max. 200 kg)	Liegend	103511	3.590,00	L1
	2230	1700	1860	Begehbare Abdeckung (max. 200 kg)	Stehend	103616	3.590,00	L1
	4460	850	1860	Begehbare Abdeckung (max. 200 kg)	Stehend	103611	3.590,00	L1

¹⁾ Garantiebestimmungen siehe Seite 399.
Maßangaben (LxBxH) sind Produktabmessungen mit begehbarem Aufsatzstück ohne seitliche Arbeitsräume.

Grundwasserstand max. 40 cm gilt für die begehbaren Varianten.

	Abmessungen			Belastbarkeit	Einbau	Artikel-Nr.	Preis/Stk.	RG
	Länge	Breite	Höhe					
	[mm]	[mm]	[mm]					
Gesamtvolumen: 6.000 l								
	6690	850	1860	Begehbare Abdeckung (max. 200 kg)	Stehend	103612	4.710,00	L1
	2230	2550	1860	Begehbare Abdeckung (max. 200 kg)	Stehend	103617	4.710,00	L1
	2230	3720	1250	Begehbare Abdeckung (max. 200 kg)	Liegend	103517	4.710,00	L1
	6690	1240	1250	Begehbare Abdeckung (max. 200 kg)	Liegend	103512	4.710,00	L1
Gesamtvolumen: 8.000 l								
	2230	4960	1250	Begehbare Abdeckung (max. 200 kg)	Liegend	103518	5.310,00	L1
	2230	3400	1860	Begehbare Abdeckung (max. 200 kg)	Stehend	103618	5.310,00	L1
	8920	850	1860	Begehbare Abdeckung (max. 200 kg)	Stehend	103613	5.310,00	L1
	8920	1240	1250	Begehbare Abdeckung (max. 200 kg)	Liegend	103513	5.310,00	L1

Rain4me Haus und Garten Compact Flachtank







ACO Produktvorteile

- Geringe Aufbauhöhe, somit weniger Aushub notwendig
- Ausgereifte Filtertechnik für gute Wasserqualität
- Intelligentes Vorfiltersystem mit Dachrinnengitter und selbstreinigendem Filter im Dom
- Pumpe im Tank: keine Pumpengeräusche im Haus
- Wasser ideal für Pflanzen und Tiere

- Produkteigenschaften
 - Werkstoff: PE-LLD (Vollmaterial)
 - 100 Prozent recyclingfähig
 - Made in Germany
 - 25 Jahre Garantie¹⁾
- Lieferumfang:
 - Klarwasserdruckpumpe (im Tank)
 - Filter Dachrinnengitter 20 m
 - Tankeinbaufilter (im Schiebedom)
 - Zulaufberuhiger
 - ACO Rain4me Flachtank
 - Hoher Schiebedom mit begehbare Abdeckung
 - Schwimmender Ansaugfilter



- Überlaufsiphon
- Verschluss für Wanddurchführungen
- Freie Trinkwassernachspeisung (im Haus)
- Kennzeichnungsmaterial

	Abmessungen			Belastbarkeit	Einbau	Artikel-Nr.	Preis/Stk.	RG
	Länge	Breite	Höhe					
	[mm]	[mm]	[mm]					
Gesamtvolumen: 2.000 l								
	2230	1240	1470	Begehbare Abdeckung (max. 200 kg)	Liegend	103520	4.375,00	L1
	2230	850	1860	Begehbare Abdeckung (max. 200 kg)	Stehend	103620	4.375,00	L1
Gesamtvolumen: 4.000 l								
	2230	2480	1470	Begehbare Abdeckung (max. 200 kg)	Liegend	103526	5.250,00	L1
	4460	1240	1470	Begehbare Abdeckung (max. 200 kg)	Liegend	103521	5.250,00	L1
	2230	1700	1860	Begehbare Abdeckung (max. 200 kg)	Stehend	103626	5.250,00	L1
	4460	850	1860	Begehbare Abdeckung (max. 200 kg)	Stehend	103621	5.250,00	L1

¹⁾ Garantiebestimmungen siehe Seite 399.
Maßangaben (LxBxH) sind Produktabmessungen mit begehbarem Aufsatzstück ohne seitliche Arbeitsräume.

Grundwasserstand max. 40 cm gilt für die begehbaren Varianten.

	Abmessungen			Belastbarkeit	Einbau	Artikel-Nr.	Preis/Stk.	RG
	Länge	Breite	Höhe					
	[mm]	[mm]	[mm]					
Gesamtvolumen: 6.000 l								
	2230	3720	1470	Begehbare Abdeckung (max. 200 kg)	Liegend	103527	6.270,00	L1
	6690	1240	1470	Begehbare Abdeckung (max. 200 kg)	Liegend	103522	6.270,00	L1
	2230	2550	1860	Begehbare Abdeckung (max. 200 kg)	Stehend	103627	6.270,00	L1
	6690	850	1860	Begehbare Abdeckung (max. 200 kg)	Stehend	103622	6.270,00	L1
Gesamtvolumen: 8.000 l								
	2230	4960	1470	Begehbare Abdeckung (max. 200 kg)	Liegend	103528	7.290,00	L1
	8920	1240	1470	Begehbare Abdeckung (max. 200 kg)	Liegend	103523	7.290,00	L1
	2230	3400	1860	Begehbare Abdeckung (max. 200 kg)	Stehend	103628	7.290,00	L1
	8920	850	1860	Begehbare Abdeckung (max. 200 kg)	Stehend	103623	7.290,00	L1





Rain4me Haus und Garten Professional Flachtank

ACO Produktvorteile

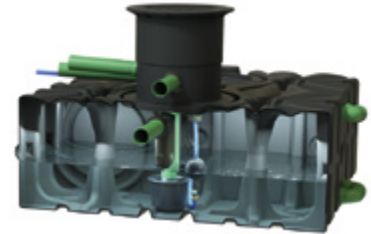
- Geringe Aufbauhöhe, somit weniger Aushub notwendig
- Ausgereifte Filtertechnik für gute Wasserqualität
- Intelligentes Vorfiltersystem mit Dachrinnengitter und selbstreinigendem Filter im Dom
- Wasser ideal für Pflanzen und Tiere
- Bedarfsgerechte Nachspeisung des Trinkwassers bei leerem Tank (Pumpe im Haus)
- Keine Verkalkung (bei Nutzung im Haus)
- Waschmittel sparen (bei Nutzung im Haus)

- Produkteigenschaften:
 - Werkstoff: PE-LLD (Vollmaterial)
 - 100 Prozent recyclingfähig
 - Made in Germany
 - 25 Jahre Garantie¹⁾
- Lieferumfang:
 - Filter Dachrinnengitter 20 m
 - Tankeinbaufilter (im Schiebedom)
 - Zulaufberuhiger
 - ACO Rain4me Flachtank
 - Hoher Schiebedom mit begehbare Abdeckung
 - Schwimmender Ansaugfilter
 - Überlaufsiphon
 - Verschluss für Wanddurchführungen
 - Vollautomatische Regenwasserzentrale mit Pumpe (im Haus)
 - Kennzeichnungsmaterial



	Abmessungen			Belastbarkeit	Einbau	Artikel-Nr.	Preis/Stk.	RG
	Länge [mm]	Breite [mm]	Höhe [mm]					
Gesamtvolumen: 2.000 l								
	2230	1240	1470	Begehbare Abdeckung (max. 200 kg)	Liegend	103530	5.400,00	L1
	2230	850	1860	Begehbare Abdeckung (max. 200 kg)	Stehend	103630	5.400,00	L1
Gesamtvolumen: 4.000 l								
	2230	2480	1470	Begehbare Abdeckung (max. 200 kg)	Liegend	103536	6.420,00	L1
	4460	1240	1470	Begehbare Abdeckung (max. 200 kg)	Liegend	103531	6.420,00	L1
	2230	1700	1860	Begehbare Abdeckung (max. 200 kg)	Stehend	103636	6.420,00	L1

¹⁾ Garantiebestimmungen siehe Seite 399.
Maßangaben (LxBxH) sind Produktabmessungen mit begehbarem Aufsatzstück ohne seitliche Arbeitsräume.

Grundwasserstand max. 40 cm gilt für die begehbaren Varianten.

	Abmessungen			Belastbarkeit	Einbau	Artikel-Nr.	Preis/Stk.	RG
	Länge [mm]	Breite [mm]	Höhe [mm]					
	4460	850	1860	Begehbare Abdeckung (max. 200 kg)	Stehend	103631	6.420,00	L1
Gesamtvolumen: 6.000 l								
	2230	3720	1470	Begehbare Abdeckung (max. 200 kg)	Liegend	103537	7.290,00	L1
	6690	1240	1470	Begehbare Abdeckung (max. 200 kg)	Liegend	103532	7.290,00	L1
	2230	2550	1860	Begehbare Abdeckung (max. 200 kg)	Stehend	103637	7.290,00	L1
	6690	850	1860	Begehbare Abdeckung (max. 200 kg)	Stehend	103632	7.290,00	L1
Gesamtvolumen: 8.000 l								
	2230	4960	1470	Begehbare Abdeckung (max. 200 kg)	Liegend	103538	8.020,00	L1
	8920	1240	1470	Begehbare Abdeckung (max. 200 kg)	Liegend	103533	8.020,00	L1
	2230	3400	1860	Begehbare Abdeckung (max. 200 kg)	Stehend	103638	8.020,00	L1
	8920	850	1860	Begehbare Abdeckung (max. 200 kg)	Stehend	103633	8.020,00	L1



Rain4me Garten Basic Zisterne

ACO Produktvorteile

- Ausgereifte Filtertechnik für gute Wasserqualität
- Bequeme Wasserentnahme durch Wasseranschlussbox
- Aktiver Trinkwasserschutz
- Wasser ideal für Pflanzen und Tiere
- Einfache Installation
- Grundwasserstabil bis zur Schulterhöhe
- Frostsicher

- Produkteigenschaften:
 - Werkstoff: PE-LLD (Vollmaterial)
 - 100 Prozent recyclingfähig
 - Made in Germany
 - 25 Jahre Garantie¹⁾
- Lieferumfang:
 - Jet Kreiselpumpe (Aufstellung außerhalb des Tanks)
 - Filter Dachrinnengitter 20 Meter
 - Zulaufberuhiger
 - ACO Rain4me Zisterne
 - Schiebedom mit begehbare Abdeckung
 - Schwimmender Ansaugfilter
 - Überlaufsiphon
 - Wasseranschlussbox



	Abmessungen			Belastbarkeit	Artikel-Nr.	Preis/Stk. [EUR]	RG
	Länge [mm]	Breite [mm]	Höhe [mm]				
Gesamtvolumen: 3.300 l							
	2400	1500	2320	Begehbare Abdeckung (max. 200 kg)	103900	2.480,00	L1
Gesamtvolumen: 4.700 l							
	2300	1800	2480	Begehbare Abdeckung (max. 200 kg)	103901	3.065,00	L1
Gesamtvolumen: 6.500 l							
	2300	2100	2670	Begehbare Abdeckung (max. 200 kg)	103902	3.890,00	L1

¹⁾ Garantiebestimmungen siehe Seite 398.

Grundwasserstabil nach Einbauanleitung.
Maßangaben sind Produktabmessungen (LxBxH) mit begehbarem Aufsatzstück ohne seitliche Arbeitsräume.



Rain4me Garten Plus Zisterne

ACO Produktvorteile

- Ausgereifte Filtertechnik für gute Wasserqualität
- Bequeme Wasserentnahme durch Wasseranschlussbox
- Aktiver Trinkwasserschutz
- Wasser ideal für Pflanzen und Tiere
- Einfache Installation
- Benutzerfreundlich, da die Pumpe im Winter im Tank verbleiben kann
- Grundwasserstabil bis zur Schulterhöhe
- Frostsicher

- Produkteigenschaften:
 - Werkstoff: PE-LLD (Vollmaterial)
 - 100 Prozent recyclingfähig
 - Made in Germany
 - 25 Jahre Garantie¹⁾
- Lieferumfang:
 - Klarwasserdruckpumpe (im Tank)
 - Filter Dachrinnengitter 20 Meter
 - Zulaufberuhiger
 - ACO Rain4me Zisterne
 - Schiebedom mit begehbare Abdeckung
 - Schwimmender Ansaugfilter
 - Überlaufsiphon
 - Wasseranschlussbox



	Abmessungen			Belastbarkeit	Artikel-Nr.	Preis/Stk. [EUR]	RG
	Länge [mm]	Breite [mm]	Höhe [mm]				
Gesamtvolumen: 3.300 l							
	2400	1500	2320	Begehbare Abdeckung (max. 200 kg)	103910	2.775,00	L1
Gesamtvolumen: 4.700 l							
	2300	1800	2480	Begehbare Abdeckung (max. 200 kg)	103911	3.415,00	L1
Gesamtvolumen: 6.500 l							
	2300	2100	2670	Begehbare Abdeckung (max. 200 kg)	103912	4.225,00	L1

¹⁾ Garantiebestimmungen siehe Seite 398.

Grundwasserstabil nach Einbauanleitung.
Maßangaben sind Produktabmessungen (LxBxH) mit begehbarem Aufsatzstück ohne seitliche Arbeitsräume.



Rain4me Haus und Garten Compact Zisterne

ACO Produktvorteile

- Ausgereifte Filtertechnik für gute Wasserqualität
- Intelligentes Vorfiltersystem mit Dachrinnengitter und selbstreinigendem Filter im Dom
- Pumpe im Tank: keine Pumpengeräusche im Haus
- Wasser ideal für Pflanzen und Tiere
- Grundwasserstabil bis zur Schulterhöhe
- Frostsicher

- Rain4me Zisterne
 - Werkstoff: PE-LLD (Vollmaterial)
 - 100 Prozent recyclingfähig
 - Made in Germany
 - 25 Jahre Garantie¹⁾
- Lieferumfang:
 - Klarwasserdruckpumpe (im Tank)
 - Filter Dachrinnengitter 20 m
 - Tankeinbaufilter (im Schiebedom)
 - Zulaufberuhiger
 - ACO Rain4me Zisterne
 - Hoher Schiebedom mit begehbare Abdeckung
 - Schwimmender Ansaugfilter
 - Überlaufsiphon
 - Verschluss für Wanddurchführungen
 - Freie Trinkwassernachspeisung (im Haus)
 - Kennzeichnungsmaterial



	Abmessungen			Belastbarkeit	Artikel-Nr.	Preis/Stk.	RG
	Länge [mm]	Breite [mm]	Höhe [mm]				
Gesamtvolumen: 3.300 l							
	2400	1500	2320	Begehbare Abdeckung (max. 200 kg)	103920	4.210,00	L1
Gesamtvolumen: 4.700 l							
	2300	1800	2480	Begehbare Abdeckung (max. 200 kg)	103921	4.960,00	L1
Gesamtvolumen: 6.500 l							
	2300	2100	2670	Begehbare Abdeckung (max. 200 kg)	103922	5.785,00	L1

¹⁾ Garantiebestimmungen siehe Seite 398.

Grundwasserstabil nach Einbauanleitung.
Maßangaben sind Produktabmessungen (LxBxH) mit begehbarem Aufsatzstück ohne seitliche Arbeitsräume.



Rain4me Haus und Garten Professional Zisterne

ACO Produktvorteile

- Ausgereifte Filtertechnik für gute Wasserqualität
- Intelligentes Vorfiltersystem mit Dachrinnengitter und selbstreinigendem Filter im Dom
- Bedarfsgerechte Nachspeisung des Trinkwassers bei leerem Tank (Pumpe im Haus)
- Wasser ideal für Pflanzen und Tiere
- Grundwasserstabil bis zur Schulterhöhe
- Frostsicher

- Rain4me Zisterne
 - Werkstoff: PE-LLD (Vollmaterial)
 - 100 Prozent recyclingfähig
 - Made in Germany
 - 25 Jahre Garantie¹⁾
- Lieferumfang:
 - Filter Dachrinnengitter 20 m
 - Tankeinbaufilter (im Schiebedom)
 - Zulaufberuhiger
 - ACO Rain4me Zisterne
 - Hoher Schiebedom mit begehbare Abdeckung
 - Schwimmender Ansaugfilter
 - Überlaufsiphon
 - Verschluss für Wanddurchführungen
 - Vollautomatische Regenwasserzentrale mit Pumpe (im Haus)
 - Kennzeichnungsmaterial



	Abmessungen			Belastbarkeit	Artikel-Nr.	Preis/Stk.	RG
	Länge	Breite	Höhe				
	[mm]	[mm]	[mm]			[EUR]	
Gesamtvolumen: 3.300 l							
	2400	1500	2320	Begehbare Abdeckung (max. 200 kg)	103930	5.105,00	L1
Gesamtvolumen: 4.700 l							
	2300	1800	2480	Begehbare Abdeckung (max. 200 kg)	103931	5.980,00	L1
Gesamtvolumen: 6.500 l							
	2300	2100	2670	Begehbare Abdeckung (max. 200 kg)	103932	6.850,00	L1

¹⁾ Garantiebestimmungen siehe Seite 398.

Grundwasserstabil nach Einbauanleitung.
Maßangaben sind Produktabmessungen (LxBxH) mit begehbarem Aufsatzstück ohne seitliche Arbeitsräume.

Baukasten Garten

1

Wählen Sie Ihren Tank

Flachtank liegend*

- wenig Erdaushub
- befahrbarer Einbau möglich
- 4.000 l = 2 x 2.000 l
6.000 l = 3 x 2.000 l
8.000 l = 4 x 2.000 l
- einfacher Transport, da modulares System



Flachtank stehend*

- platzsparend, deshalb für kleinere Gartenflächen geeignet
- 4.000 l = 2 x 2.000 l
6.000 l = 3 x 2.000 l
8.000 l = 4 x 2.000 l
- einfacher Transport, da modulares System



Zisterne*

- frostsicherer Einbau
- grundwasserstabil
- befahrbarer Einbau möglich



2

Wählen Sie ein Aufsatz-

Aufsatzstück nur mit Dachrinnengitter

- passend für **Flachtank liegend/stehend** und **Zisterne**



- **begehbare** Abdeckung bis 200 kg (Ø 60 cm)
- mit hohem Schiebedom aus Kunststoff
- höhenverstellbar (620 – 820 mm)



- mit 20 m Dachrinnengitter

Art. 103101
521,00 € L1

- passend für **Flachtank liegend** und **Zisterne**



- **befahrbare** Abdeckung, max. 3,5 t Fahrzeuggewicht, 2,2 t Achslast (Ø 60 cm)
- mit hohem Schiebedom aus Kunststoff
- höhenverstellbar (620 – 820 mm)



- mit 20 m Dachrinnengitter

Art. 103102
851,00 € L1

- passend für **Flachtank liegend**



- **begehbare** Abdeckung bis 200 kg (Ø 60 cm)
- mit Standard-Schiebedom aus Kunststoff
- höhenverstellbar (400 – 580 mm)



- mit 20 m Dachrinnengitter

Art. 103100
422,00 € L1

3

Wählen Sie die System-



Zulaufberuhiger
■ geruchsneutrales Wasser durch Sauerstoffanreicherung
Art. 103211
72,50 € L1



Überlaufsiphon
■ Skimmereffekt und Tierschutz
■ aus PE, Anschluss DN 100
Art. 103201
87,50 € L1

* Hinweis: Die angegebenen Maße sind reine Produktmaße. (Ohne Einbauraum)

stück und die Filter

Aufsatzstück mit Filterkorb ohne Dachrinnengitter

■ passend für **Flachtank liegend/stehend und Zisterne**

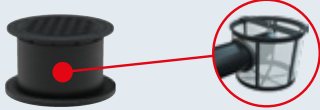

- **begehbare** Abdeckung bis 200 kg (Ø 60 cm)
- mit hohem Schiebedom aus Kunststoff
- höhenverstellbar (620 – 820 mm)
- mit Filterkorb (als einfache Alternative zur Filterung des Wassers)

Art. 103106
667,00 € L1

Aufsatzstück mit Einbaufilterkorb und Dachrinnengitter

■ passend für **Flachtank liegend/stehend und Zisterne**



- **begehbare** Abdeckung bis 200 kg (Ø 60 cm)
- mit hohem Schiebedom aus Kunststoff
- höhenverstellbar (620 – 820 mm)
- mit hochwertigem Einbaufilterkorb (Zulaufberuhiger anschließbar)
- max. 4 Zuläufe DN 100
- mit 20 m Dachrinnengitter

Art. 103108
871,00 € L1

■ passend für **Flachtank liegend und Zisterne**

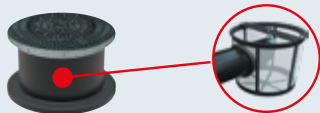

- **befahrbare** Abdeckung, max. 3,5 t Fahrzeuggewicht, 2,2 t Achslast (Ø 60 cm)
- mit hohem Schiebedom aus Kunststoff
- höhenverstellbar (620 – 820 mm)
- mit Filterkorb (als einfache Alternative zur Filterung des Wassers)

Art. 103107
997,00 € L1

■ passend für **Flachtank liegend und Zisterne**



- **befahrbare** Abdeckung, max. 3,5 t Fahrzeuggewicht, 2,2 t Achslast (Ø 60 cm)
- mit hohem Schiebedom aus Kunststoff
- höhenverstellbar (620 – 820 mm)
- mit hochwertigem Einbaufilterkorb (Zulaufberuhiger anschließbar)
- max. 4 Zuläufe DN 100
- mit 20 m Dachrinnengitter

Art. 103109
1.205,00 € L1

komponenten



Überlaufsiphon

- Skimmereffekt und Tierschutz
- aus PE, Anschluss DN 100

Art. 103201
87,50 € L1



Zulaufberuhiger

- geruchsneutrales Wasser durch Sauerstoffanreicherung

Art. 103211
72,50 € L1



Überlaufsiphon

- Skimmereffekt und Tierschutz
- aus PE, Anschluss DN 100

Art. 103201
87,50 € L1

Weiter
nächste
Seite

12





4

Wählen Sie ein Pumpenset



Klarwasserdruckpumpe

- im Tank
- komfortable Lösung, da Pumpe auch im Winter im Tank verbleiben kann (frostsicher)



- schwimmende Ansaugung 1 m

Art. 103151
1.020,00 € L1



Jet Kreiselpumpe

- Aufstellung außerhalb des Tanks
- Einfache Installation, da kein Verlegen von Stromkabeln notwendig ist
- Edelstahlwelle, Edelstahlgehäuse, Laufrad aus verschleißfestem Kunststoff

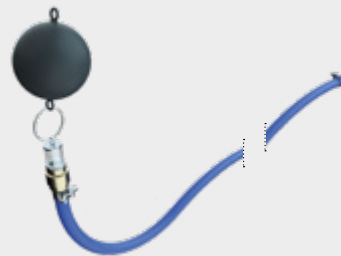

- schwimmende Ansaugung 5 m

Art. 103150
566,00 € L1

5

Wählen Sie einen Wasseranschluss



Wasseranschlussbox

- praktischer Anschluss von Wasserschläuchen
- im Boden verbaut

Art. 103206
87,50 € L1



Wasserzapfsäule Edelstahl

- mit Wasserhahn, einem weiteren Anschluss und Schlauchhalter

Art. 103233
278,00 € L1



Wasserzapfsäule

- mit Wasserhahn zur einfachen Entnahme des Regenwassers

Art. 103215
175,00 € L1

Baukasten Haus und Garten

1 Wählen Sie Ihren Tank

Flachtank liegend*

- wenig Erdaushub
- befahrbarer Einbau möglich
- 4.000 l = 2 x 2.000 l
6.000 l = 3 x 2.000 l
8.000 l = 4 x 2.000 l
- einfacher Transport, da modulares System



Flachtank stehend*

- platzsparend, deshalb für kleinere Gartenflächen geeignet
- 4.000 l = 2 x 2.000 l
6.000 l = 3 x 2.000 l
8.000 l = 4 x 2.000 l
- einfacher Transport, da modulares System



Zisterne*

- frostsicherer Einbau
- grundwasserstabil
- befahrbarer Einbau möglich



2 Wählen Sie ein Aufsatz-

Aufsatzstück mit Tankeinbaufilter und Dachrinnengitter

- passend für Flachtank liegend/stehend und Zisterne



- begehbare Abdeckung bis 200 kg (Ø 60 cm)
- mit hohem Schiebedom aus Kunststoff
- höhenverstellbar (620 – 820 mm)
- mit Tankeinbaufilter für eine optimale Wasserreinigung
- mit 20 m Dachrinnengitter

Art. 103104
815,00 € L1

- passend für Flachtank liegend und Zisterne



- befahrbare Abdeckung, max. 3,5 t Fahrzeuggewicht, 2,2 t Achslast (Ø 60 cm)
- mit hohem Schiebedom aus Kunststoff
- höhenverstellbar (620 – 820 mm)
- mit Tankeinbaufilter für eine optimale Wasserreinigung
- mit 20 m Dachrinnengitter

Art. 103105
1.145,00 € L1

3 Wählen Sie die System-



- Zulaufberuhiger**
- geruchsneutrales Wasser durch Sauerstoffanreicherung
- Art. 103211**
72,50 € L1

* Hinweis: Die angegebenen Maße sind reine Produktmaße. (Ohne Einbauraum)

stück und die Filter

Aufsatzstück mit Einbaufilterkorb und Dachrinnengitter

■ passend für **Flachtank liegend/stehend und Zisterne**



- **begehbare** Abdeckung bis 200 kg (Ø 60 cm)
- mit hochwertigem Einbaufilterkorb
- mit 20 m Dachrinnengitter
- mit hohem Schiebedom aus Kunststoff
- max. 4 Zuläufe DN 100
- höhenverstellbar (620 – 820 mm)

Art. 103108
871,00 € L1

■ passend für **Flachtank liegend und Zisterne**



- **befahrbar**e Abdeckung, max. 3,5 t Fahrzeuggewicht, 2,2 t Achslast (Ø 60 cm)
- mit hochwertigem Einbaufilterkorb
- mit 20 m Dachrinnengitter
- mit hohem Schiebedom aus Kunststoff
- max. 4 Zuläufe DN 100
- höhenverstellbar (620 – 820 mm)

Art. 103109
1.205,00 € L1

komponenten



Überlaufsiphon

- Skimmereffekt und Tierschutz
- aus PE, Anschluss DN 100

Art. 103201
87,50 € L1

4

Wählen Sie das Wassermanagement



vollautomatische Regenwasserzentrale **Professional**

- optimal bedarfsgerechte Nachspeisung
- Pumpe im Haus
- mit schwimmendem Ansaugfilter
- mit Schwimmerschalter
- Verschluss für Wanddurchführung DN 100
- Kennzeichnungsschilder



schwimmende Ansaugung



Verschluss für Wanddurchführung



Kennzeichnungsschilder

Art. 103153
3.160,00 € L1



vollautomatische Regenwasserzentrale **Compact**

- freie Trinkwasser Nachspeisung
- Klarwasserdruckpumpe im Tank
- mit schwimmender Ansaugung
- mit Schwimmerschalter
- Verschluss für Wanddurchführung DN 100
- Kennzeichnungsschilder



Klarwasserdruckpumpe



schwimmende Ansaugung



Verschluss für Wanddurchführung





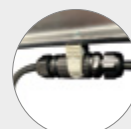



Kennzeichnungsschilder







Tauchpumpe mit Stecker zur leichten Entnahme und Wartung der Pumpe

Art. 103152
2.140,00 € L1

Rain4me Zubehör

	Bezeichnung	Artikel-Nr.	Preis/Stk. [EUR]	RG
	Verlängerung für Abdeckung aus Kunststoff <ul style="list-style-type: none"> ■ 480 mm (netto) ■ Pro Element 240 mm Erhöhung ■ Stapelbar ■ Kürzbar 	103103	216,00	L1
	Pneumatische Füllstandsanzeige	103200	190,00	L1
	Zubringerpumpen-Set	103204	392,00	L1
	Gummilippendichtung DN 110 <ul style="list-style-type: none"> ■ Bohrung 127 mm ■ Dafür wird Art.-Nr. 103207 benötigt 	103205	38,75	L1
	Lochkreissäge <ul style="list-style-type: none"> ■ Für Einbau einer Gummilippendichtung DN 100 ■ Bohrungen bauseits bereits vorhanden ■ Nur für zusätzliche Bohrungen benötigt 	103207	87,50	L1
	Dachrinnengitter <ul style="list-style-type: none"> ■ Aus Kunststoff ■ 17 Stk. à 600 mm (10,2 m) ■ Für Dachrinnen 90 – 150 mm ■ Einbau wird immer empfohlen! 	103209	57,50	L1





	Bezeichnung	Artikel-Nr.	Preis/Stk.	RG
[EUR]				
	Erdkabel für Klarwasserdruckpumpe <ul style="list-style-type: none"> ■ Zubehör für Garten Plus und Haus und Garten Compact ■ Einsparung von DN 100 Leerrohr für die Kabelverlegung ■ 20 m, anschlussfertig mit Stecker und Dichtungen 	103234	428,00	L1
	Rückstaudopperverschluss Triplex Typ 2 DN 50 <ul style="list-style-type: none"> ■ Zum Einbau in eine freiliegende Rohrleitung ■ Mit zwei selbsttätigen Rückstauklappen ■ Mit Notverschluss ■ Geeignet für: <ul style="list-style-type: none"> <input type="checkbox"/> Fäkalienfreies Abwasser (Grauwasser) <input type="checkbox"/> Regenwassernutzungsanlage ■ Empfohlen in Verbindung mit Klarwasserdruckpumpe Art.-Nr. 103152 	2105.20.00	120,00	F1
	Einfachrückstauverschluss Triplex Typ 1 DN 100 <ul style="list-style-type: none"> ■ Zum Einbau in eine freiliegende Rohrleitung ■ Mit einer selbsttätigen Rückstauklappe ■ Mit Notverschluss ■ Geeignet für Regenwassernutzungsanlagen 	2110.10.00	211,00	F1
	Einfachrückstauverschluss Triplex Typ 0 DN 100 <ul style="list-style-type: none"> ■ Zum Einbau in eine freiliegende Rohrleitung ■ Mit einer selbsttätigen Rückstauklappe ■ Geeignet für Regenwassernutzungsanlagen 	2110.00.00	128,50	F1
	Retentionsdrossel <ul style="list-style-type: none"> ■ Drosselung kann angepasst werden (von 0,05 – 1,0 l/s) Zum Einbau notwendig: <ul style="list-style-type: none"> <input type="checkbox"/> 1x Art.-Nr. 103205 <input type="checkbox"/> 1x Art.-Nr. 103207 ■ Weitere Größen und Ablaufleistungen auf Anfrage 	103217	382,00	L1

Rain4me Kellertank

ACO Produktvorteile









- Passt durch jede Standardtür (B: 80 cm)
- Aus hochwertigem Polyethylen
- Für hohe Sicherheit nahtlos aus einem Stück gefertigt

- Werkstoff: PE-LLD (Vollmaterial)
- 100 Prozent recyclingfähig
- Made in Germany
- 25 Jahre Garantie¹⁾
- Kellertank zur freien Aufstellung im Gebäude
- Komplette Kellertanksysteme erweiterbares Zubehör auf Anfrage

	Abmessungen			Einbau	Artikel-Nr.	Preis/Stk.	RG
	Länge	Breite	Höhe				
	[mm]	[mm]	[mm]				
Gesamtvolumen: 350 l							
	550	550	1695	Stehend	103780	510,00	L1
Gesamtvolumen: 500 l							
	650	650	1670	Stehend	103781	620,00	L1
Gesamtvolumen: 1000 l							
	1240	720	1545	Stehend	103782	948,00	L1
Gesamtvolumen: 4.000 l							
	2430	1000	1875	Stehend	103783	3.505,00	L1

¹⁾ Garantiebestimmungen siehe Seite 399.
Maßangaben (LxBxH) sind Produktabmessungen mit begehbarem Aufsatzstück ohne seitliche Arbeitsräume.

Systemkomponenten

	Bezeichnung	Artikel-Nr.	Preis/Stk. [EUR]	RG
	Gummilippendichtung DN 32	103218	23,70	L1
	Gummilippendichtung DN 40	103219	24,80	L1
	Gummilippendichtung DN 50	103220	26,00	L1
	Gummilippendichtung DN 70	103221	38,75	L1
	Gummilippendichtung DN 150	103222	50,50	L1
	Schottverschraubung 1" AG–1" AG	103223	51,50	L1
	Schottverschraubung 1 1/4" AG–1 1/4" AG	103224	53,50	L1
	Schottverschraubung 1 1/2" AG–1 3/4" AG	103225	54,50	L1

Stormbrixx Sickerset

ACO Produktvorteile

- Einfacher Einbau durch Baukastenprinzip
- Höchste Stabilität durch Bauform und Verlegen im Verband
- Hohes Hohlraumvolumen von 95 %
- Mit Zulassung des DIBt Berlin abZ/aBg: Z-42.1-500

- Modulares Rigolensystem aus Kunststoff zum:
 - Rückhalten von Niederschlagswasser aus dem Rain4me Flachtank, das nicht im Garten oder Haus verbraucht wird
- Versickern von Niederschlagswasser direkt auf dem Grundstück
- Einzelne Elemente werden bauseits zu einem in sich verbundenen Blocksystem zusammen gebaut
- Bestandteile des Sickersets (Nettoregenwasservolumen von ca. 3,3 m³)
 - 16 Grundelemente aus Polypropylen (PP)
 - 20 Seitenwände aus Polypropylen (PP)
 - 16 Abdeckungen aus Polypropylen (PP)
 - 2 Rohradapter DN/OD 110
- Bestandteile des Erweiterungssets:
 - 4 Grundelemente aus Polypropylen (PP)
 - 8 Seitenwände aus Polypropylen (PP)
 - 4 Abdeckungen aus Polypropylen (PP)



Abmessungen			Gewicht [kg]	VPE [Stk]	Artikel-Nr.	Preis/Stk. [EUR]	RG
Länge [mm]	Breite [mm]	Höhe [mm]					

Stormbrixx Sickerset



Als quadratische Rigole			212,0	1	103213	2.000,00	M1
2400	2400	620					
Als längliche Rigole							
1200	4800	620					

Erweiterungsset



Als quadratische Rigole			51,0	1	103214	500,00	M1
-	+ 600	-					
Als längliche Rigole							
-	+ 1200	-					

Mögliche zu entwässernde Dachfläche mit dem ACO Stormbrixx Sickerset

	Bodenart			
	gut versickerungsfähig		weniger gut versickerungsfähig	
	Grobsand	Mittelsand	Feinsand	schluffiger Sand
Regenspende 150 l/s*ha				
Sickerset Art.-Nr. 103213	300 m ²	160 m ²	130 m ²	90 m ²
Sickerset + Erweiterungsset Art.-Nr. 103213 + 103214	360 m ²	200 m ²	160 m ²	110 m ²
Regenspende 200 l/s*ha				
Sickerset Art.-Nr. 103213	250 m ²	140 m ²	120 m ²	80 m ²
Sickerset + Erweiterungsset Art.-Nr. 103213 + 103214	310 m ²	180 m ²	150 m ²	100 m ²
Regenspende 250 l/s*ha				
Sickerset Art.-Nr. 103213	200 m ²	120 m ²	100 m ²	70 m ²
Sickerset + Erweiterungsset Art.-Nr. 103213 + 103214	250 m ²	150 m ²	120 m ²	90 m ²

1 Sickerset als quadratische Rigole

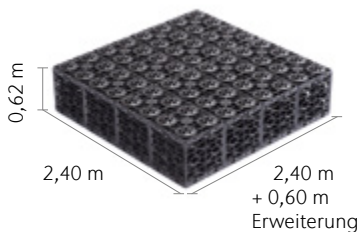

1 Sickerset als längliche Rigole

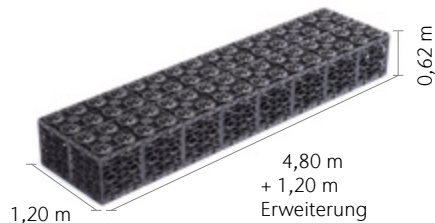



13

Schachtabdeckungen

Ausführungen für besondere Orte
im GaLaBau-Bereich

COLLECT:
Sammeln und Aufnehmen



Schachtabdeckungen für den GaLaBau

Schachtabdeckungen XtraTop Typ SAKU	Deckel aus Kunststoff Lichte Weite 600 rund B 125	Rahmenausführung: Kunststoff-Beton	426
Design-Schachtabdeckungen mit Wappen	Individueller Wappen-Deckel aus Gusseisen		428
	Produktinformation		430
		mit Glas und Einfassungsrahmen	432
	Vario Design-Lichtschachtabdeckungen	mit Einlegeprofilen und Einfassungsrahmen	434
Design- Lichtschachtabdeckungen		Baukasten	436
	Design-Lichtschachtabdeckungen	Lichtschacht-Glasabdeckung, Aufstockelement	438
		Lichtschacht-Glasabdeckung, Aufstockelement und Lüftungkasten	439
	Design-Roste		440



Schachtabdeckungen aus Kunststoff, Lichte Weite 600

ACO Produktvorteile

- Leicht, Deckelgewicht 9 kg
- Hochfestes Polypropylen
- Dauerhaft rostfreie Optik
- Farbgleichheit (schwarz) von Rahmen und Deckel

- Schachtabdeckung entspricht DIN EN 124-6
- Klasse B 125
- Leichte und sichere Bedienung
- Abnahme erfolgt lediglich palettenweise
- Präsentationsständer erhältlich



Rahmenausführung: Kunststoff-Beton

	Rahmen- höhe [mm]	Lüftungs- öffnung	Beschriftung Rahmen	Gewicht [kg]	VPE [Stk]	Artikel-Nr.	Preis/ Stk. [EUR]	RG
	125	Mit	Ohne	53,0	10	11873	270,00	SK
		Ohne	Ohne	53,0	10	11874	270,00	SK

Zubehör

Beschreibung	Passend für	VPE [Stk]	Artikel-Nr.	Preis/Stk. [EUR]	RG
<p>Aushebe- und Bedienschlüssel ■ Länge: 600 mm</p>	■ Schachtabdeckungen SAKU	1	600643	67,50	SK

Anwendungsbeispiel



ACO Schachtabdeckung SAKU mit Deckel aus Kunststoff für eine dauerhaft schöne Optik.

leichtes Gewicht

starke Optik

Design-Schachtabdeckungen aus Gusseisen mit Wappen

Zum guten Gesamteindruck ästhetisch gestalteter Verkehrsflächen mit hochwertigen Pflaster- oder Plattenbelägen in Fußgängerzonen oder vor Firmengebäuden gehören auch optisch ansprechende Schachtabdeckungen. Zum Beispiel individuelle Deckel mit Stadtwappen oder Firmenlogo. Sie entwerfen, ACO kümmert sich um die Details.



Kontrollschächte sind in urbanen Verkehrsflächen allgegenwärtig. Oft ist bei den Abdeckungen der Schächte ein gutes Design gefragt.

einzigartig

Individueller Deckel



Mit Lüftungsöffnungen

Ohne Lüftungsöffnungen

Lichte Weite 600/800
Klasse D 400/F 900



Ihr Design

Abdeckungen wie in keiner anderen Stadt

Mit Design-Abdeckungen/Wappendeckeln bietet ACO die Möglichkeit, die Oberfläche von Schachtabdeckungen mit einem Stadtwappen, Firmenlogo oder ähnlichen Motiven individuell zu gestalten.

Die einzige Voraussetzung für eine besondere Schachtabdeckung ist es, eine Idee zu haben. Der Entstehungsprozess ist standardisiert, bietet aber viel Freiraum für kreative Entwürfe. So können Sie ganz einfach unverwechselbare Designs für besondere Orte gestalten.

Wir liefern Ihre individuelle Schachtabdeckung: Deckel mit oder ohne Lüftungsöffnungen, Rahmen gemäß Ihren Anforderungen. Selbstverständlich entsprechen die Abdeckungen der DIN EN 124. So kommt auch die Sicherheit nicht zu kurz.

Ihr Design-Deckel kann mit allen Rahmenausführungen des ACO Multitop Programms kombiniert werden.

Unser Expertenteam berät Sie gern zur Gestaltung Ihrer Design-Schachtabdeckung.

www.aco.de/kontakt

Designabdeckungen und Designroste für ACO Therm® Lichtschächte



So einzigartig wie eine Terrassengestaltung:
Designabdeckungen und Designroste für Lichtschächte –
passend zum persönlichen Stil.

Mit dem Vario Baukasten
die eigene Abdeckung
gestalten

www.aco.de



Zubehör für den Lichtschacht – elegant, flexibel und individuell

Die ACO Vario Design-Lichtschantabdeckung ist ein elegantes Designobjekt für Terrassen- und Außenflächen. Durch den modularen Aufbau ergeben sich zahlreiche flexible Gestaltungsmöglichkeiten. Sogar der individuelle Bodenbelag kann in den Einfassungsrahmen der Lichtschachtabdeckung integriert werden – für einen harmonischen Gesamteindruck. Der Einsatz von begehbaren und rutschsicheren Glasflächen sowie hochwertigen Edelstahlrosten sorgt für eine moderne und geradlinige Optik.

Fertige Kombination oder individuell zusammengestellte ACO Vario Design-Lichtschantabdeckung: Der Vario Baukasten präsentiert online die verschiedenen Möglichkeiten.

Eine Alternative zur Vario Design-Lichtschantabdeckung ist der Design-Rost. Er besticht durch seine hochwertige Optik, ist vollständig aus Edelstahl gefertigt und besitzt ein Extraelement zum Überdecken der weißen Lichtschachtkante.



Vario Design-Lichtschantabdeckung im Baukastensystem
Seite 436



Design-Rost: erhältlich als Längsprofil- oder Längsstabrost
Seite 440

Vario Design-Lichtschachtabdeckungen

- Plus X Award:
 - In den Kategorien High Quality, Bedienkomfort und Funktionalität für die ACO Vario Design-Lichtschachtabdeckung



Vario Design-Lichtschachtabdeckung mit Glas und Einfassungsrahmen

- Passend für Kunststofflichtschächte und 3-seitige Aufstockelemente
- Bei Vario-Design-Lichtschachtabdeckungen mit Glas empfehlen wir, fixe Aufstockelemente zu verwenden
- Material: Edelstahl
- Mit Rostkantenüberdeckung
- Begehbar
- 34 mm VSG-Glas mit Rutschhemmung R9
- Einfassungsrahmen wahlweise in Edelstahl oder in Edelstahl anthrazit RAL 7016
- Prüfen Sie: Verwendbarkeit auch auf Kunststofflichtschächten anderer Hersteller

	Für Lichtschacht		Abmessungen		Ausführung	VPE	Artikel-Nr.	Preis/Stk.	RG
	Tiefe	Breite	Tiefe	Breite					
	[mm]	[mm]	[mm]	[mm]		[Stk]		[EUR]	

Ausführung Vollglas mit Einfassungsrahmen in Edelstahl



400	1000	411,5	1070	Vollglas	5	375473	1.380,00	E3
	1250	411,5	1370	Vollglas	5	375475	1.525,00	E3
600	1000	611,5	1070	Vollglas	5	375474	1.545,00	E3
	1250	611,5	1370	Vollglas	5	375476	2.025,00	E3

Ausführung Vollglas mit Einfassungsrahmen in Edelstahl anthrazit



400	1000	411,5	1070	Vollglas	5	375469	1.395,00	E3
	1250	411,5	1370	Vollglas	5	375471	1.545,00	E3
600	1000	611,5	1070	Vollglas	5	375470	1.560,00	E3
	1250	611,5	1370	Vollglas	5	375472	2.045,00	E3

Ausführung Teilglas mit Längsprofilrost und Einfassungsrahmen in Edelstahl



600	1000	611,5	1070	Teilglas mit Aufnahme für Rost wandseitig	5	375465	1.715,00	E3
	1250	611,5	1370	Teilglas mit Aufnahme für Rost wandseitig	5	375466	2.310,00	E3





600	1000	611,5	1070	Teilglas mit Aufnahme für Rost terrassenseitig	5	375467	1.715,00	E3
	1250	611,5	1370	Teilglas mit Aufnahme für Rost terrassenseitig	5	375468	2.310,00	E3



Lieferzeit auf Anfrage.

Für Lichtschacht		Abmessungen		Ausführung	VPE	Artikel-Nr.	Preis/Stk.	RG
Tiefe	Breite	Tiefe	Breite					
[mm]	[mm]	[mm]	[mm]		[Stk]		[EUR]	



Ausführung Teilglas mit Längsprofilrost und Einfassungsrahmen in Edelstahl anthrazit

	600	1000	611,5	1070	Teilglas mit Aufnahme für Rost wandseitig	5	375461	1.735,00	E3
		1250	611,5	1370	Teilglas mit Aufnahme für Rost wandseitig	5	375462	2.330,00	E3
	600	1000	611,5	1070	Teilglas mit Aufnahme für Rost terrassenseitig	5	375463	1.735,00	E3
		1250	611,5	1370	Teilglas mit Aufnahme für Rost terrassenseitig	5	375464	2.330,00	E3

Ausführung Teilglas mit Maschenrost MW 30/10 und Einfassungsrahmen in Edelstahl

	600	1000	611,5	1070	Teilglas mit Aufnahme für Rost wandseitig	5	375457	1.640,00	E3
		1250	611,5	1370	Teilglas mit Aufnahme für Rost wandseitig	5	375458	2.120,00	E3
	600	1000	611,5	1070	Teilglas mit Aufnahme für Rost terrassenseitig	5	375459	1.640,00	E3
		1250	611,5	1370	Teilglas mit Aufnahme für Rost terrassenseitig	5	375460	2.120,00	E3

Ausführung Teilglas mit Maschenrost MW 30/10 und Einfassungsrahmen in Edelstahl anthrazit



	600	1000	611,5	1070	Teilglas mit Aufnahme für Rost wandseitig	5	375453	1.660,00	E3
		1250	611,5	1370	Teilglas mit Aufnahme für Rost wandseitig	5	375454	2.140,00	E3
	600	1000	611,5	1070	Teilglas mit Aufnahme für Rost terrassenseitig	5	375455	1.660,00	E3
		1250	611,5	1370	Teilglas mit Aufnahme für Rost terrassenseitig	5	375456	2.140,00	E3

Vario Design-Lichtschachtabdeckung mit Einlegeprofilen und Einfassungsrahmen



- Passend für Kunststofflichtschächte und 3-seitige Aufstockelemente
- Bei Vario-Design-Lichtschachtabdeckungen mit Glas empfehlen wir, fixe Aufstockelemente zu verwenden
- Material: Edelstahl
- Mit Rostkantenüberdeckung
- Begehbar
- Einlegeprofil wahlweise in Edelstahl oder in Farbe anthrazit
- Einfassungsrahmen wahlweise in Edelstahl oder in Edelstahl anthrazit RAL 7016
- Prüfen Sie: Verwendbarkeit auch auf Kunststofflichtschächten anderer Hersteller

Für Lichtschacht		Abmessungen		Ausführung	VPE	Artikel-Nr.	Preis/Stk.	RG
Tiefe	Breite	Tiefe	Breite					
[mm]	[mm]	[mm]	[mm]		[Stk]		[EUR]	





Mit Längsprofilrost, Einlegeprofil und Einfassungsrahmen in Edelstahl

	400	1000	411,5	1070	Rost mit Einlegeprofil und Einfassungsrahmen	5	375485	1.310,00	E3
		1250	411,5	1370	Rost mit Einlegeprofil und Einfassungsrahmen	5	375487	1.770,00	E3
	600	1000	611,5	1070	Rost mit Einlegeprofil und Einfassungsrahmen	5	375486	1.795,00	E3
		1250	611,5	1370	Rost mit Einlegeprofil und Einfassungsrahmen	5	375488	2.450,00	E3

Mit Längsprofilrost, Einlegeprofil und Einfassungsrahmen in Edelstahl anthrazit









	400	1000	411,5	1070	Rost mit Einlegeprofil und Einfassungsrahmen	5	375477	1.360,00	E3
		1250	411,5	1370	Rost mit Einlegeprofil und Einfassungsrahmen	5	375479	1.810,00	E3
	600	1000	611,5	1070	Rost mit Einlegeprofil und Einfassungsrahmen	5	375478	1.860,00	E3
		1250	611,5	1370	Rost mit Einlegeprofil und Einfassungsrahmen	5	375480	2.525,00	E3

Lieferzeit auf Anfrage.

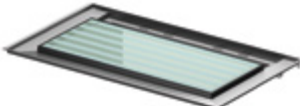
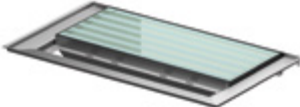
	Für Lichtschacht	Abmessungen		Ausführung	VPE	Artikel-Nr.	Preis/Stk.	RG	
		Tiefe	Breite						
		[mm]	[mm]						
Mit Maschenrost, Einlegeprofil und Einfassungsrahmen in Edelstahl									
	400	1000	411,5	1070	Rost mit Einlegeprofil und Einfassungsrahmen	5	375489	1.175,00	E3
		1250	411,5	1370	Rost mit Einlegeprofil und Einfassungsrahmen	5	375491	1.395,00	E3
	600	1000	611,5	1070	Rost mit Einlegeprofil und Einfassungsrahmen	5	375490	1.575,00	E3
		1250	611,5	1370	Rost mit Einlegeprofil und Einfassungsrahmen	5	375492	1.885,00	E3
Mit Maschenrost, Einlegeprofil und Einfassungsrahmen in Edelstahl anthrazit									
	400	1000	411,5	1070	Rost mit Einlegeprofil und Einfassungsrahmen	5	375481	1.210,00	E3
		1250	411,5	1370	Rost mit Einlegeprofil und Einfassungsrahmen	5	375483	1.435,00	E3
	600	1000	611,5	1070	Rost mit Einlegeprofil und Einfassungsrahmen	5	375482	1.640,00	E3
		1250	611,5	1370	Rost mit Einlegeprofil und Einfassungsrahmen	5	375484	1.960,00	E3









Baukasten zur individuellen Zusammenstellung

- Passend für Kunststofflichtschächte und 3-seitige Aufstockelemente
- Bei Vario-Design-Lichtschachtabdeckungen mit Glas empfehlen wir, fixe Aufstockelemente zu verwenden
- Material: Edelstahl
- Mit Rostkantenüberdeckung
- Begehbar
- 34 mm VSG-Glas mit Rutschhemmung R9
- Einfassungsrahmen wahlweise in Edelstahl oder in Edelstahl anthrazit RAL 7016
- Einlegeprofil wahlweise in Edelstahl oder in Edelstahl anthrazit
- Prüfen Sie: Verwendbarkeit auch auf Kunststofflichtschächten anderer Hersteller

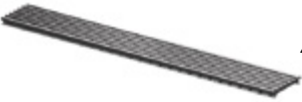
	Für Lichtschacht		Abmessungen		Ausführung	VPE	Artikel-Nr.	Preis/Stk.	RG
	Tiefe	Breite	Tiefe	Breite					
	[mm]	[mm]	[mm]	[mm]					
Grundelement in Edelstahl									
	400	1000	411,5	1070	Grundelement	5	375364	450,00	E3
		1250	411,5	1370	Grundelement	5	375366	487,00	E3
	600	1000	611,5	1070	Grundelement	5	375365	502,00	E3
		1250	611,5	1370	Grundelement	5	375367	539,00	E3
Ausführung Teilglas ohne Rost und Einfassungsrahmen¹⁾									
	600	1000	611,5	1070	Teilglas mit Aufnahme für Rost wandseitig	5	375372	1.235,00	E3
		1250	611,5	1370	Teilglas mit Aufnahme für Rost wandseitig	5	375373	1.620,00	E3
	600	1000	611,5	1070	Teilglas mit Aufnahme für Rost terrassenseitig	5	375374	1.235,00	E3
		1250	611,5	1370	Teilglas mit Aufnahme für Rost terrassenseitig	5	375375	1.620,00	E3
Ausführung Vollglas ohne Einfassungsrahmen¹⁾									
	400	1000	411,5	1070	Vollglas	5	375380	1.230,00	E3
		1250	411,5	1370	Vollglas	5	375382	1.360,00	E3
	600	1000	611,5	1070	Vollglas	5	375381	1.375,00	E3
		1250	611,5	1370	Vollglas	5	375383	1.840,00	E3
Einfassungsrahmen									
	400	1000	388	1036	Edelstahl	5	375392	117,00	E3
		1250	388	1336	Edelstahl	5	375394	127,00	E3
	600	1000	588	1036	Edelstahl	5	375393	133,00	E3
		1250	588	1336	Edelstahl	5	375395	147,50	E3
	400	1000	388	1036	Edelstahl anthrazit	5	375384	126,00	E3
		1250	388	1336	Edelstahl anthrazit	5	375386	139,00	E3
	600	1000	588	1036	Edelstahl anthrazit	5	375385	143,00	E3
		1250	588	1336	Edelstahl anthrazit	5	375387	160,00	E3

Lieferzeit auf Anfrage.

¹⁾ Entweder kann ein Einfassungsrahmen bestellt werden oder ist bauseits zu stellen, z. B. durch Terrassenbelag.

	Für Lichtschacht		Abmessungen		Ausführung	VPE	Artikel-Nr.	Preis/Stk.	RG
	Tiefe	Breite	Tiefe	Breite					
	[mm]	[mm]	[mm]	[mm]					
Rostunterlage									
	400 / 600	1000	121,5	864	Edelstahl	5	375398	114,00	E3
		1250	121,5	1164	Edelstahl	5	375399	119,50	E3
Belüftungsrost¹⁾									
	400 / 600	1000	123	868	Maschenrost Edelstahl	5	375402	124,00	E3
		1250	123	584	Maschenrost Edelstahl	5	375403 ²⁾	97,50	E3
	400 / 600	1000	123	868	Längsprofilrost Edelstahl	5	375406	198,00	E3
		1250	123	583	Längsprofilrost Edelstahl	5	375407 ²⁾	192,00	E3
Einlegeprofil									
	400	1000	57,5	868	Edelstahl	5	375416	84,50	E3
		1250	57,5	1168	Edelstahl	5	375418	96,00	E3
	600	1000	64	868	Edelstahl	5	375417	89,00	E3
		1250	64	1168	Edelstahl	5	375419	100,50	E3
	400	1000	57,5	890	Edelstahl anthrazit	5	375408	114,00	E3
		1250	57,5	1203	Edelstahl anthrazit	5	375410	130,00	E3
	600	1000	64	890	Edelstahl anthrazit	5	375409	118,00	E3
		1250	64	1203	Edelstahl anthrazit	5	375411	134,50	E3
Wandanschlussprofil³⁾									
	400 / 600	1000	30	1078	Edelstahl	5	375426	37,00	E3
		1250	30	1378	Edelstahl	5	375427	41,50	E3
	400 / 600	1000	30	1078	Edelstahl anthrazit	5	375420	44,50	E3
		1250	30	1378	Edelstahl anthrazit	5	375421	47,25	E3

Lieferzeit auf Anfrage.

¹⁾ Dazu muss auch eine Rostunterlage bestellt werden.²⁾ Je Rostunterlage werden zwei Roste benötigt.³⁾ Wandanschlussprofil schließt Spalt zwischen Abdeckung und geputzter Wand.

Design-Lichtschachtabdeckungen

Lichtschacht-Glasabdeckung inkl. Dichtungsrahmen und 4-seitig geschlossenem Aufstockelement

- Lichtschachtabdeckung tagwasserdicht montierbar
- Ohne Lüftung
- Mit Rutschhemmung R9
- Rahmen 45 mm hoch aus Edelstahl
- 34 mm VSG-Klarglas mit Rutschhemmung R9
- Aufstockelement aus Kunststoff in weiß
- Begehbar bis 150 kg
- Dichtung zwischen Aufstock- und Glaselement
- Lieferzeit auf Anfrage
- Bitte Wandanschlusswinkel einsetzen



Für Lichtschacht		VPE	Artikel-Nr.	Preis/Stk.	RG
Tiefe	Breite				
[mm]	[mm]	[Stk]		[EUR]	
400	1000	5	375162	2.155,00	E3
	1250	5	375163	2.490,00	E3
600	1000	5	375164	2.545,00	E3
	1250	5	375165	3.005,00	E3
700	1500	5	375166	4.770,00	E3
	2000	5	375167	5.585,00	E3

Wandanschlusswinkel für 4-seitige Auflage

- Notwendig bei der Verwendung von 4-seitig geschlossenen Aufstockelementen

Für Lichtschacht		VPE	Artikel-Nr.	Preis/Stk.	RG
Tiefe	Breite				
[mm]	[mm]	[Stk]			
400/600	1000	8	375062	106,00	E2
	1250	8	375063	115,50	E2
	1500	1	375618	171,00	E2
700	2000	1	375619	208,00	E2



Lieferzeit auf Anfrage.

Lichtschacht-Glasabdeckung inkl. Dichtungsrahmen und 4-seitig geschlossenem Aufstockelement mit Lüftungskasten – ohne Rost

- Lichtschachtabdeckung tagwasserdicht montierbar
- Mit Lüftung
- Mit Rutschhemmung R9
- Rahmen 45 mm hoch aus Edelstahl
- 34 mm VSG-Klarglas mit Rutschhemmung R9
- Aufstockelement aus Kunststoff in weiß mit Lüftungsöffnung
- Begehbar bis 150 kg
- Dichtung zwischen Aufstock- und Glaselement
- Lüftungskasten aus Edelstahl mit Entwässerungsöffnung für Entwässerungsanschluss
- Lieferzeit auf Anfrage
- Bitte Wandanschlusswinkel einsetzen (siehe Seite 438)

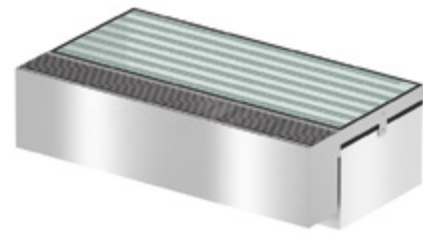

Für Lichtschacht		VPE	Artikel-Nr.	Preis/Stk.	RG
Tiefe [mm]	Breite [mm]	[Stk]		[EUR]	
400	1000	5	375174	3.035,00	E3
	1250	5	375175	3.490,00	E3
600	1000	5	375176	3.425,00	E3
	1250	5	375177	4.000,00	E3
700	1500	5	375178	5.935,00	E3
	2000	5	375179	6.975,00	E3

Roste für Lüftungskasten

- Zum Einlegen in Lüftungskasten
- Material: Edelstahl
- Begehbar
- Lieferzeit auf Anfrage

Für Lichtschacht		benötigte Anzahl je Lüftungskasten	VPE	Artikel-Nr.	Preis/Stk.	RG
Breite [mm]	Tiefe [mm]		[Stk]		[EUR]	

Maschenrost 30/10

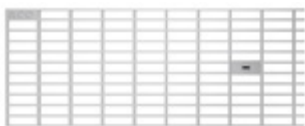

1000	400/600	1	5	375534	198,00	E3
1250	400/600	2	5	375535	157,00	E3
1500	700	2	5	375536	188,00	E3
2000	700	3	5	375537	164,00	E3

Längsstegrost



1000	400/600	2	5	375539	262,00	E3
1250	400/600	2	5	375540	264,00	E3
1500	700	2	5	375541	267,00	E3
2000	700	3	5	375542	266,00	E3

Längsstabrost 3 x 15 mm Stab



1000	400/600	2	5	375544	260,00	E3
1250	400/600	2	5	375545	263,00	E3
1500	700	2	5	375546	266,00	E3
2000	700	3	5	375547	264,00	E3



Lieferzeit auf Anfrage.

Lichtschacht – Designroste

- Passend für Kunststofflichtschächte und 3-seitige Aufstockelemente
- Mit Rostkantenüberdeckung
- Prüfen Sie: Verwendbarkeit auch auf Kunststofflichtschächten anderer Hersteller
- Begehbar

Für Lichtschacht		Abmessungen		VPE	Artikel-Nr.	Preis/Stk.	RG
Tiefe	Breite	Tiefe	Breite				
[mm]	[mm]	[mm]	[mm]	[Stk]		[EUR]	
Längsprofilrost, Stahl verzinkt (nicht für Barfußbereich geeignet)							
400	1000	400	1040	5	380400	421,00	E3
	1250	400	1340	5	380401	473,00	E3
600	1000	600	1040	5	380472	516,00	E3
	1250	600	1340	5	380473	598,00	E3
Längsprofilrost, Edelstahl (nicht für Barfußbereich geeignet)							
400	1000	400	1040	10	380402	554,00	E3
	1250	400	1340	10	380403	655,00	E3
600	1000	600	1040	10	380469	842,00	E3
	1250	600	1340	10	380470	1.015,00	E3
Längsstabrost, Edelstahl							
400	1000	400	1040	10	380406	504,00	E3
	1250	400	1340	10	380407	605,00	E3
600	1000	600	1040	10	380475	675,00	E3
	1250	600	1340	10	380476	817,00	E3

Roste müssen bei der Lichtschachtmontage zwingend eingesetzt sein.
Alternativ Montage mit ACO Bohrschablone.
Lieferzeit auf Anfrage.

Gestaltungsbeispiel



Lichtschacht mit eingelegtem Längsprofil-Design-Rost



14

Baumschutzsystem Wotan

Baumroste und -schutzgitter
für gesunde Bäume in der Stadt

REUSE:
Pumpen, Ableiten und
Wiederverwenden



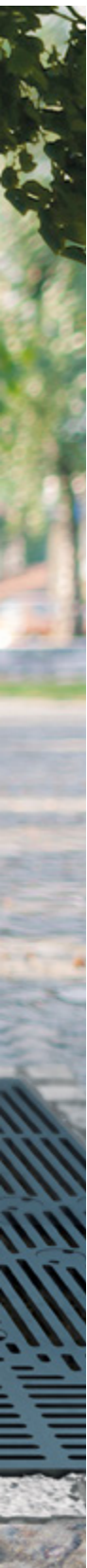

Baumschutzsystem

Produktinformation		444	
Baumschutzsystem Wotan	Ohne Unterkonstruktion bis 50 kN	Baumroste quadratisch	448
		Baumroste rechteckig	450
		Baumroste rund	452
	Baumschutzgitter	454	



Baumschutz

Bäume schützen und in Szene setzen

Für gesunde Lebensräume sind Bäume unverzichtbar. ACO Baumroste und Baumschutzgitter stellen sicher, dass Bäume speziell in der Stadt einen Lebensraum erhalten. Die Gitter schützen den Stamm vor Beschädigungen und mit den Rosten wird der Wurzelbereich vor einer Verdichtung bewahrt. So ist eine ausreichende Sauerstoffzufuhr und die Durchlüftung des Wurzelbereichs gesichert.

Bäume in besiedelten Bereichen unterstehen einem erheblichen Nutzungsdruck (befahren, anfahren, Fahrräder anlehnen) Resultate sind

- Bodenverdichtungen, die die Luft- und Wasserzufuhr beeinträchtigen
- Anfahrschäden, die den Stamm und somit die „Versorgungsleitungen“ des Baumes zerstören.

Derartige Stressoren können durch Baumschutzroste und -gitter abgehalten werden.

Mit dem ACO Baumschutzsystem Wotan bietet ACO alle technischen Voraussetzungen zur optimalen Sicherung des Lebensbereiches von Stadtbäumen.

Gesundes Grün und gute Optik: Beide Ansprüche lassen sich mit dem ACO Baumschutzsystem optimal erfüllen.

Sowohl Baumroste als auch Baumschutzgitter stellen sicher, dass Bäume auch in verdichteten Räumen einen Lebensraum erhalten.

Was leisten Bäume?

- Bäume verringern den Staubanteil in der Luft
- Bäume liefern Sauerstoff
- Bäume senken die Lufttemperatur
- Bäume verdunsten Wasser und erhöhen somit die Luftfeuchtigkeit
- Bäume verringern den Lärm
- Bäume bringen Natur und Grün in die Stadt
- Bäume gestalten die Stadt und führen den Stadtverkehr
- Bäume fördern das Wohlbefinden

In vielen Fällen ist die Pflanzung von Bäumen sogar gesetzlich vorgesehen.

In jüngster Zeit wird die Leistung von Pflanzen bzw. Bäumen in der Stadt zur Verringerung der Feinstaubbelastung neu diskutiert.

Bei allen Baumaßnahmen gilt es, ästhetisch ansprechende sowie dauerhafte technische Lösungen zu finden.



Unterstützung für die Planung von Straßenbäumen in der Stadt finden Sie auch im Internet unter:

www.galk.de

Straßenbaumliste der Ständigen Konferenz der Gartenamtsleiter beim Deutschen Städtetag (GALK)

www.fl.de

(Forschungsgesellschaft Landschaftsentwicklung Landschaftsbau e.V.) Empfehlungen für Baumpflanzungen, Teil 1 und 2



Partner der Verbände Garten-, Landschafts- und Sportplatzbau

Schleswig-Holstein e.V., Hamburg e.V., Mecklenburg-Vorpommern e.V., Niedersachsen-Bremen e.V., Sachsen-Anhalt e.V., Berlin und Brandenburg e.V., Nordrhein-Westfalen e.V., Hessen-Thüringen e.V., Sachsen e.V., Rheinland-Pfalz u. Saarland e.V., Baden-Württemberg e.V., Bayern e.V.

Baumschutzroste Wotan

ACO Baumroste schützen den Wurzelbereich vor einer Verdichtung. Die ausreichende Sauerstoffzufuhr sowie Durchlüftung des Wurzelbereiches werden sichergestellt. Verschiedene Formen und Größen stehen für individuelle Planungen zur Verfügung.

Ohne Unterkonstruktion hoch belastbar

Der ACO Baumschutzrost Wotan ist ohne Unterkonstruktion einsetzbar und hält bei entsprechender Gründung einer Radlast von bis zu 50 kN stand.

Die geringe Konstruktionshöhe erleichtert unter anderem auch die Überbrückung bereits vorhandener Wurzelbereiche (Baumbestand).

Bestehend aus einzelnen Teilrosten, die mit Hilfe eines diebstahlgesicherten Knebelverschlusses tragfest miteinander verbunden werden, bietet Wotan ein Baukastensystem an, welches verschiedene Variationen in Form und Größe ermöglicht.

Die Schlitzweite der Baumroste beträgt 18 mm. Die 6 cm hohen Teilroste bestehen aus Sphäroguss EN-GJS 400, DIN EN 1563, auch Kugelgraphitguss genannt, ein hochwertiges Material, welches sich durch höchste, stahlähnliche Eigenschaften, wie zum Beispiel hohe Zugfestigkeit sowie eine hohe Dehngrenze, auszeichnet. Sphäroguss (GGG 40) ist korrosionsbeständig und absolut wartungsfrei.

Die geringe Konstruktionshöhe erleichtert u. a. auch die Überbrückung bereits vorhandener Wurzelbereiche (Baumbestand). Wotan Baumroste werden vormontiert in transportfähigen Einheiten und mit einer Beschichtung aus Hydrolack in der Farbe Schwarz zur Baustelle geliefert.

Radlast	
■ 50 kN	
Form	
quadratisch, rechteckig, rund	
Material	
Gusseisen EN-GJS	
Anwendungsbereiche	
■ Alleen	■ Schulhöfe
■ Parkplätze	■ Innenstadtbereich
■ Tank- und Rastanlagen	■ Park- und Erholungsanlagen
■ Bahnhofsvorplätze	

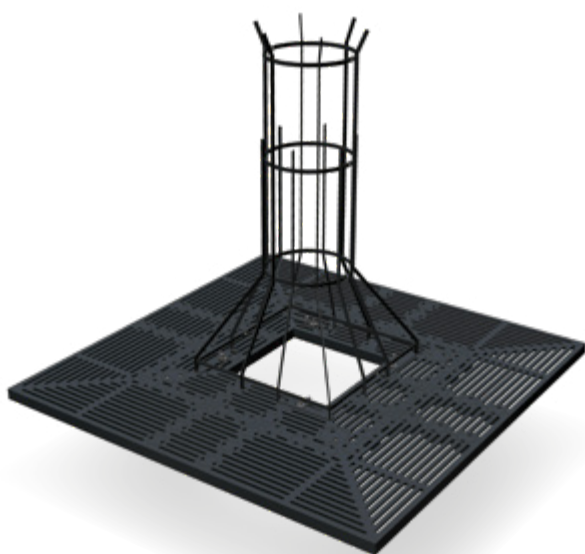

Freitragende Konstruktion



Neu gepflanzte Bäume auf Parkplätzen oder an öffentlichen Straßen schützt man am besten mit der Kombination aus Baumrost und Baumschutzgitter.

ACO Produktvorteile

- Hohe Variabilität in Form und Größe
- Größen bis über 4,0 m möglich
- Freitragend ohne Unterkonstruktion
- Geringe Konstruktionshöhe (6 cm)
- Innendurchmesser nach Jahren anpassbar an den vergrößerten Stammumfang des Baumes
- Schlitzweite 18 mm
- Besteht aus hochwertigem Sphäroguss EN-GJS 400, DIN EN 1563
- Tragfähigkeit:
bis zu 50 kN ungebremste Traglast
- Baumschutzgitter erhältlich



Geringe Konstruktionshöhe

Baumroste quadratisch

ACO Produktvorteile

- Freitragend ohne Unterkonstruktion bis 50 kN

- Aus Gusseisen EN-GJS
- Stärke: 60 mm
- Inklusive Verriegelungsklemmschrauben
- Einige Wotan-Formen beinhalten Elemente mit Poller-/Belüftungs-/Bewässerungsöffnungen einschl. Deckel

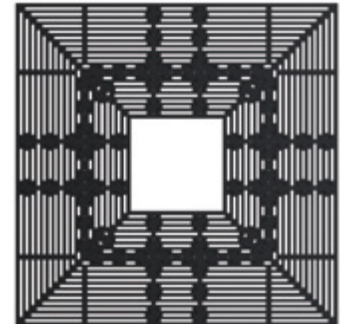

Abmessungen		Typ	Gewicht	VPE	Artikel-Nr.	Preis/ Stk.	RG
Außenmaß	Innenmaß						
[mm]	[mm]		[kg]	[Stk]		[EUR]	
960 x 960	320 x 320	69	100	1	56258	995,00	WB
1280 x 1280	320 x 320	88	201	1	56660	2.050,00	WB
	640 x 640	310	190	1	10168	2.125,00	WB
1600 x 1600	320 x 320	30	284	1	56249	2.250,00	WB
	640 x 640	309	284	1	10167	2.985,00	WB
1760 x 1760	480 x 480	70	319	1	56890	2.610,00	WB
	800 x 800	47	180	1	56252	3.880,00	WB
1920 x 1920	320 x 320	49	378	1	56242	5.475,00	WB
	640 x 640	154-2	360	1	56243	2.905,00	WB
2240 x 2240	960 x 960	46	272	1	56239	4.040,00	WB
	320 x 320	48	538	1	56253	6.620,00	WB
2560 x 2560	640 x 640	8	545	1	56246	7.025,00	WB
	960 x 960	121	411	1	56272	5.305,00	WB
2560 x 2560	640 x 640	54	785	1	56281	6.740,00	WB
	1600 x 1600	144	399	1	56278	5.175,00	WB
2560 x 2560	1280 x 1280	300	564	1	10161	4.420,00	WB
	1280 x 1280	304	748	1	10164	7.625,00	WB
2880 x 2880	1280 x 1280	52	785	1	56255	10.140,00	WB
	1600 x 1600	53	627	1	10160	7.010,00	WB
2880 x 2880	1600 x 1600	321	752	1	10179	7.015,00	WB
	1920 x 1920	145	512	1	56279	6.780,00	WB
3200 x 3200	960 x 960	324	1070	1	10184	14.190,00	WB
	2240 x 2240	319	577	1	10177	7.270,00	WB

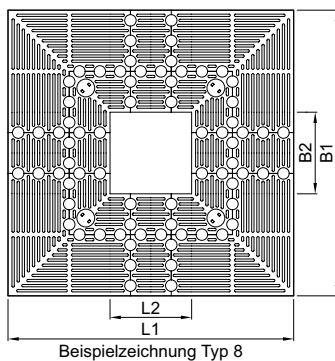

Zubehör

Beschreibung	Passend für	Gewicht	VPE	Artikel-Nr.	Preis/	RG
		[kg]	[Stk]		Stk.	
Montageschlüssel	■ Baumroste Wotan	7,4	1	56237	116,00	WB
Halbe Schraube	■ Baumroste Wotan	0,9	800	56687	17,50	WB
Verriegelungsklemmschraube	■ Baumroste Wotan	1,0	1	56656	24,60	WB
Deckel für Polleröffnung	■ Baumroste Wotan	1,0	1	61496	28,50	WB

Baumroste rechteckig

ACO Produktvorteile

- Freitragend ohne Unterkonstruktion bis 50 kN

- Aus Gusseisen EN-GJS
- Stärke: 60 mm
- Inklusive Verriegelungsklemmschrauben
- Einige Wotan-Formen beinhalten Elemente mit Poller-/Belüftungs-/Bewässerungsöffnungen einschl. Deckel

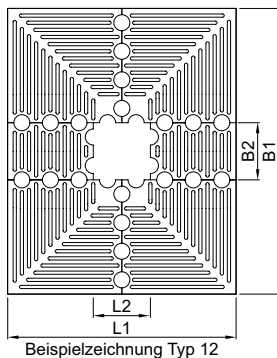
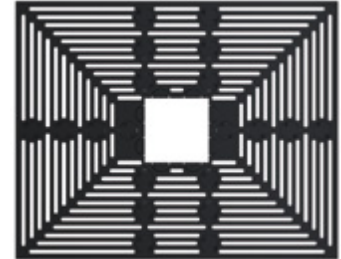

Abmessungen		Typ	Gewicht	VPE	Artikel-Nr.	Preis/ Stk.	RG
Außenmaß [mm]	Innenmaß [mm]						
1280 x 1600	320 x 320	12	218	1	56271	1.800,00	WB
1600 x 1920	320 x 320	84	359	1	56304	3.040,00	WB
	640 x 640	95	297	1	56264	2.370,00	WB
1600 x 3200	320 x 320	312	643	1	10170	6.315,00	WB
		96	554	1	56269	6.920,00	WB
1920 x 2880	640 x 640	192	610	1	56314	6.425,00	WB
2240 x 3200	640 x 640	118	830	1	56313	9.945,00	WB
2560 x 1920	960 x 960	317	527	1	10175	7.270,00	WB
2560 x 1600	640 x 640	318	444	1	10176	3.850,00	WB
2880 x 1280	640 x 640	323	388	1	10182	3.620,00	WB
2880 x 1920	1920 x 960	307	424	1	10166	5.785,00	WB
2880 x 3520	1600 x 960	25	955	1	56308	12.225,00	WB
3200 x 1920	2240 x 960	306	430	1	10165	5.645,00	WB
3200 x 2560	1280 x 640	302	895	1	10162	7.600,00	WB
3200 x 2240	960 x 960	322	787	1	10180	8.320,00	WB
		315	733	1	10173	9.670,00	WB
3520 x 1920	960 x 960	316	737	1	10174	9.370,00	WB
		320	452	1	10178	4.855,00	WB
3840 x 960	640 x 640	320	452	1	10178	4.855,00	WB
4160 x 1600	960 x 640	311	743	1	10169	7.015,00	WB
4160 x 2880	2880 x 1600	303	754	1	10163	9.830,00	WB
5120 x 3200	960 x 960	313	2101	1	10171	23.600,00	WB

Zubehör

Beschreibung	Passend für	Gewicht	VPE	Artikel-Nr.	Preis/	RG
		[kg]	[Stk]		Stk.	
Montageschlüssel	■ Baumroste Wotan	7,4	1	56237	116,00	WB
Halbe Schraube	■ Baumroste Wotan	0,9	800	56687	17,50	WB
Verriegelungsklemmschraube	■ Baumroste Wotan	1,0	1	56656	24,60	WB
Deckel für Polleröffnung	■ Baumroste Wotan	1,0	1	61496	28,50	WB

Baumroste rund

ACO Produktvorteile

■ Freitragend ohne Unterkonstruktion bis 50 kN

- Aus Gusseisen EN-GJS
- Stärke: 60 mm
- Inklusive Verriegelungsklemmschrauben
- Einige Wotan-Formen beinhalten Elemente mit Poller-/Belüftungs-/Bewässerungsöffnungen einschl. Deckel

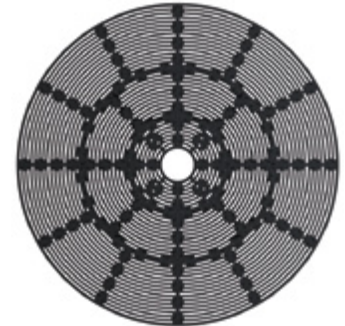

Abmessungen	Typ	Gewicht	VPE	Artikel-Nr.	Preis/		
					Stk.	RG	
Außen- durchmesser	Innen- durchmesser	[kg]	[Stk]	[EUR]			
[mm]	[mm]						
3200	320	2	894	1	56244	6.955,00	WB
	960	3	794	1	56245	5.960,00	WB
1920	320	44	338	1	56238	3.220,00	WB
1660	700	55	180	1	56256	1.330,00	WB
1920	960	56	222	1	56257	1.905,00	WB
960	320	71	84	1	56259	1.020,00	WB
3200	1920	78	523	1	56273	3.610,00	WB
	960	79	774	1	56240	5.960,00	WB

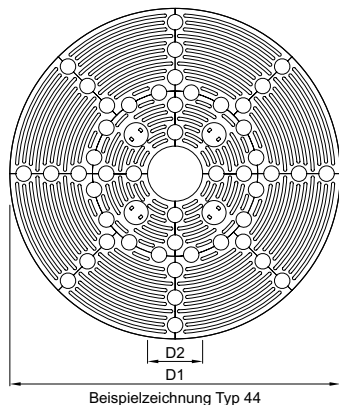

Zubehör

Beschreibung	Passend für	Gewicht	VPE	Artikel-Nr.	Preis/	RG
		[kg]	[Stk]		Stk.	
Montageschlüssel	■ Baumroste Wotan	7,4	1	56237	116,00	WB
Halbe Schraube	■ Baumroste Wotan	0,9	800	56687	17,50	WB
Verriegelungsklemmschraube	■ Baumroste Wotan	1,0	1	56656	24,60	WB
Deckel für Polleröffnung	■ Baumroste Wotan	1,0	1	61496	28,50	WB

Baumschutzgitter

ACO Produktvorteile

- Unterschiedliche Designs
- Möglichkeit des Gefälleausgleichs

- Stahl verzinkt
- Inklusive Beschichtung in RAL 9005
- 2-teilig
- Inklusive Befestigungsmaterial





	Abmessungen				Typ	Gewicht	Artikel-Nr.	Preis/	
	Höhe	Außenmaß	Durchmesser unten	Durchmesser oben				Stk.	RG
	[mm]	[mm]	[mm]	[mm]				[kg]	[EUR]
	1820	850 x 850	–	460	Typ II	30	313515	968,00	WB
		1180 x 1180	–	550	Typ II	34	313516	1.020,00	WB
	1820	–	1180	550	Typ I	34	313517	1.010,00	WB
		–	645	410	Typ I	25	313500	830,00	WB

Zubehör

Beschreibung	Passend für	Gewicht		Artikel-Nr.	Preis/	
		VPE			Stk.	RG
		[kg]	[Stk]		[EUR]	
Schraubenset ■ Zur Höhenverstellung (Gefälleausgleich)	■ Baumschutzroste der Systeme Wotan und Standard	0,6	1	313311	101,50	WB

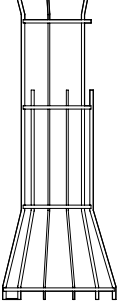
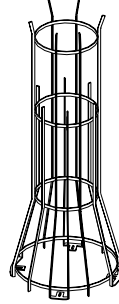
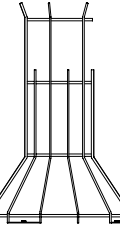
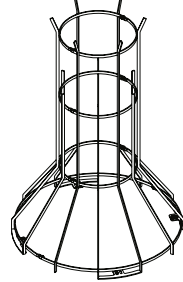
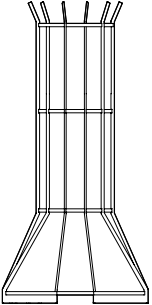
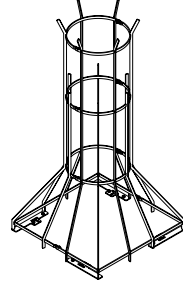
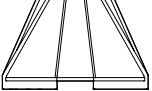
Auswahlhilfe Baumschutzgitter

		Baumschutzgitter						Baumroste							
Artikel-Nr.	Bezeichnung	Abmessungen [mm]					Gewicht [kg]	Eckige Innenöffnung [mm]				Runde Innenöffnung [mm]			
		Höhe	Außenmaß	Durchmesser unten	Durchmesser oben			320 x 320	640 x 640	800 x 800	960 x 960	Ø 320	Ø 700	Ø 960	
		313500	Typ I	1820	–	645	410	25	x	–	–	–	x	–	–
		313517		1820	–	1180	550	34	x außer Typ 69	x außer Typ 320	–	–	x außer Typ 71	x	x
		313515	Typ II	1820	850 x 850	–	460	30	x	x außer Typ 95	–	–	x außer Typ 71	x	–
		313516		1820	1180 x 1180	–	550	34	x außer Typ 69	x	x	x	x außer Typ 71	–	x



15

Allgemeines,
Kontakt und Service

Allgemeines, Kontakt und Service

Verkaufsförderung	458
Kontakt	462
Werkstoff Polymerbeton	464
Polymerbeton Beständigkeitsliste	466
Verbrauch Dichtstoff	470
Dienstleistungen	471
Werkstoff NEXITE®	472
Werkstoff Kunststoff	474
Werkstoff Gusseisen	476
Werkstoff Stahl/Edelstahl	478
Werkstoff Beton	479
Klassen	480
DIN EN 124	481
Glossar	482
Preise, Fracht und Verpackung	484
Allgemeine Geschäftsbedingungen (AGB)	486
Service	488



Mit der Online-Suche
schnell im ACO Portfolio
recherchieren:

- Artikelnummer
- Produktname
- Schlagwort

www.aco.de

Die Preislisten als
interaktive PDFs:



[www.aco.de/
downloads/preislisten](http://www.aco.de/downloads/preislisten)

Verkaufsförderung



Musterkoffer
ACO Self® Entwässerung
(inkl. Muster)

Art.-Nr. 10844
350,00 Euro



Lagerkonzept
ACO Self® Baukastensystem
(ohne Produkte)

Art.-Nr. 10716
650,00 Euro



Musterstander
ACO Self® Roste
(inkl. Muster, ohne Pflastersteine)

Art.-Nr. 10755
250,00 Euro

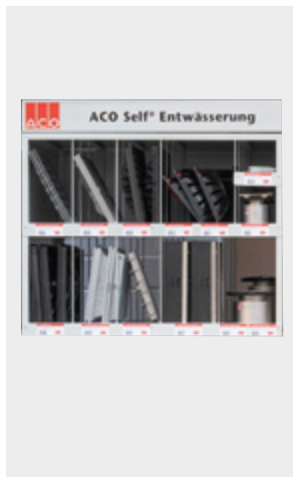

Lagerkonzept
ACO Self® Europoint
(ohne Produkte)

Art.-Nr. 319681
350,00 Euro

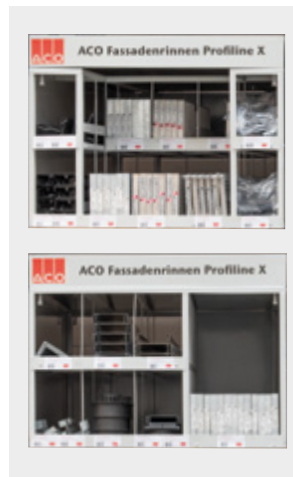

Lagerkonzept
ACO Fassadenrinnen
Profiline X
(ohne Produkte)

650,00 Euro



Muster in Originalgröße
ACO Rain4me Flachtank
(inkl. witterungsbeständigem
Aufkleber)

Art.-Nr. 103705
500,00 Euro



Thekenaufsteller
ACO Rain4me
Regenwassernutzung
(inkl. Prospekte)

Art.-Nr. MA 5255
Auf Anfrage



**Palettenmantel
ACO Self® Rasenwaben**
(ohne Produkte)

Art.-Nr. 80640
250,00 Euro



**Palettenmantel
ACO Kiesstabilisierung**
(ohne Produkte)

Art.-Nr. 281077
250,00 Euro



**Muster
ACO Kiesstabilisierung**
(inkl. Muster)

Art.-Nr. 3000463
50,00 Euro

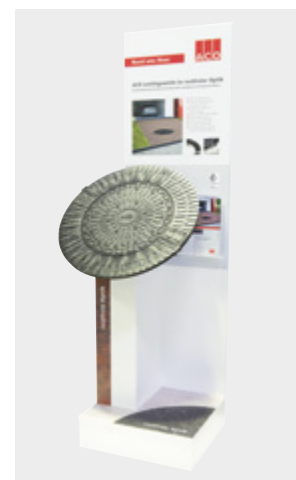

**Musterständer
ACO Schachtabdeckung SAKU**
(inkl. Muster)

Art.-Nr. 0M410
250,00 Euro

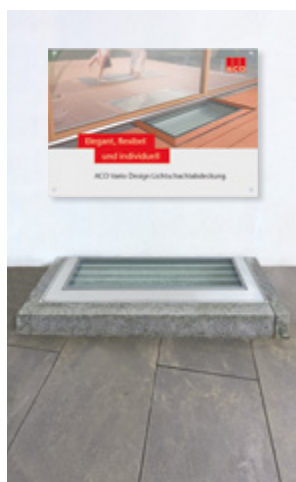

**Präsentationseinbau
ACO Vario Design-
Lichtschachtabdeckung**
(inkl. Muster und Plakat)

Auf Anfrage

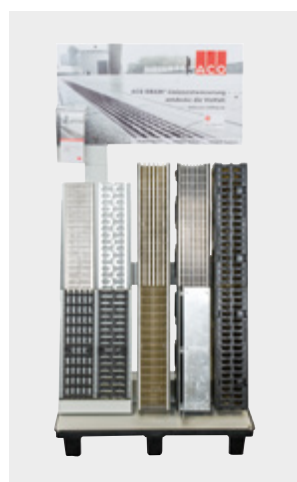

**Präsentationsständer
ACO DRAIN® Linienent-
wässerung**
(mit Multiline Seal in, Xtra-
Drain, PowerDrain)

Art.-Nr. 0M048
350,00 Euro

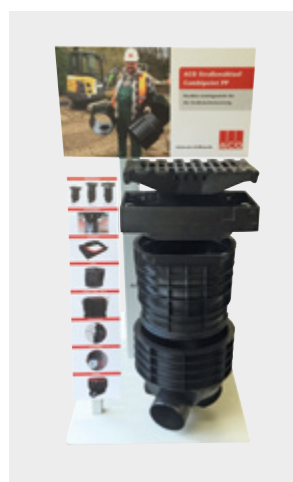

**Präsentationsständer ACO
Combipoint PP**
(mit Aufsatz 300x500)

Art.-Nr. 0M257
350,00 Euro

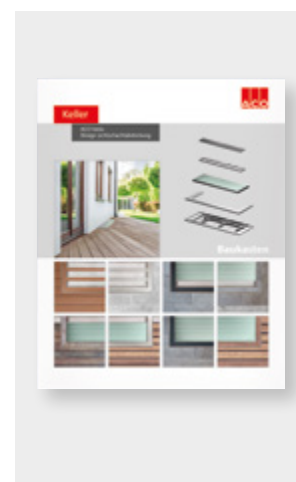

**Musterwände
auf Wunsch**
(individuell angefertigt,
inkl. Muster möglich)

Auf Anfrage

Präsentationsanhänger



1. Tag 300,00 Euro

ab dem 2. Tag/
Nutzungstag 150,00 Euro

(inkl. Anlieferung und Abholung)

Miniaturmodelle



Miniaturmodell ACO Straßenablauf Combipoint PP
im Maßstab 1:10



Miniaturmodell ACO Blockversickerung Stormbrixx SD
und HD im Maßstab 1:10

Downloadbereich



Aktuelle Preislisten



Einbauanleitungen

GaLaBau-Broschüre

Der Downloadbereich vermittelt Ihnen einen praktischen Überblick über alles was wir für Sie bereit halten. Entweder gleich downloaden oder direkt online recherchieren!

- Preislisten
- Prospekte
- Ausschreibungstexte
- BIM-Daten
- Einbauanleitungen
- Formulare und Auslegungshilfen
- Leistungserklärungen
- Standarddetails
- Technische Zeichnungen
- Wärmebrückenkatalog und U_w -Werte
- Zulassungen und Zertifikate



www.aco.de/downloads

Hier finden Sie alle aktuellen Dokumente zum kostenlosen Download.

Kontakt



**Wir
werden
eins!**

GaLaBau | Tiefbau | Keller

ACO GmbH

Mit voller Vertriebspower für Sie da

Aus den beiden bestehenden Vertriebsgesellschaften ACO Hochbau Vertrieb GmbH und ACO Tiefbau Vertrieb GmbH wird ab 1. Mai 2023 die ACO GmbH. Als eine starke Einheit werden wir mit voller Vertriebspower, gemeinsam mit unseren Handelspartnern, die Präsenz im Markt noch weiter verstärken.

Finden Sie Ihren persönlichen
Ansprechpartner:

www.aco.de/kontakt



kundencenter@aco.com
Telefon: 04331 354-700

Keine Frage bleibt
unbeantwortet!

Werkstoff Polymerbeton

Die besondere Materialzusammensetzung und modernste Fertigungstechnologien verleihen dem ACO Polymerbeton sein herausragendes Eigenschaftsprofil. ACO Polymerbetonprodukte verfügen z. B. bei vergleichbarer Dichte über wesentlich höhere Festigkeitswerte und ein geringeres Gewicht als vergleichbare Betonprodukte.



Polymerbeton

Eine Idee besser

Werkstoff-Know-how und Fertigungstechnologie

Frost-Tausalz-Beständigkeit

Polymerbeton erfüllt die Anforderungen der DIN 1045-2 (Anwendungsregeln zu DIN EN 206-1) an die mittlere Abwitterung und die innere Schädigung. Polymerbeton wird der Expositionsklasse XF 4 zugeordnet.

Chemikalienbeständigkeit

Gemäß der ACO Beständigkeitsliste ist Polymerbeton ohne zusätzliche Beschichtungen beständig gegenüber aggressiven Medien und sogar unter extremen Bedingungen vielseitig und dauerhaft einsetzbar. So ist er beständig gegen gängige Enteisungsmittel und resistent gegen biogene Schwefelsäure. Es kommt zu keiner Kontamination.

Brandbeständigkeit

Ein wichtiges Kriterium für die Anwendung von Polymerbeton im Tunnel ist die Klassifizierung „nicht brennbar“. Die Polymerbeton-Sondermischung für Tunnelrinnen erfüllt die Vorgaben der ZTV-ING und der RABT.

Fertigteilegewicht

Aufgrund wesentlich höherer Festigkeitswerte bei einer vergleichbaren Dichte sind ACO Polymerbetonprodukte bei gleicher Belastbarkeit leichter als klassische Betonprodukte. Das geringe Gewicht von ACO Bauelementen aus Polymerbeton vereinfacht die Handhabung, den Einbau, reduziert Kosten und schont Ressourcen, insbesondere beim Transport.

Undurchlässigkeit

Polymerbeton hat eine Wassereindringtiefe von 0 mm, ist also absolut dicht. Aufschlagendes Wasser fließt schnell ab, Frostschäden sind ausgeschlossen.

Hydraulische Leistung

Die glatte Oberfläche von Polymerbeton lässt Wasser und Schmutzpartikel in der Rinnensohle schnell abfließen und ist leicht zu reinigen. Dies wird auch durch die hohe hydraulische Leistung des V-Querschnitts unterstützt.

Recyclingfähigkeit

Polymerbeton trägt durch seine extreme Langlebigkeit zur Abfallvermeidung bei. Er lässt sich dem Recyclingprozess zuführen und wird dem Abfallschlüssel 17 0107 (Gemische aus Beton, Ziegel, Fliesen und Keramik) gem. „Verordnung über das Europäische Abfallverzeichnis“ für mineralische Abfälle zugeordnet.

Hinweis: Bei durchgefärbten Polymerbetonprodukten der Systeme ACO Monoblock (z. B. in Anthrazit) und ACO KerbDrain (z. B. in Betongrau) kann es nach dem Einbau infolge von Witterungseinflüssen zu leichten farblichen Ausbleichungen an der Oberfläche kommen. Diese rein optischen Veränderungen beeinflussen in keiner Weise die Funktion oder die Belastbarkeit der Produkte und stellen somit keinen Mangel dar. Ähnliche Veränderungen kennt man von Asphaltbelägen. Besonders in ästhetisch anspruchsvollen Anwendungsbereichen empfiehlt es sich, die zu erwartenden Veränderungen schon bei der Planung zu berücksichtigen.

Werkstoff-Know-how und Fertigungstechnologie

Qualitätsprodukte durch Qualitätssicherung

ACO ist ein zertifiziertes Unternehmen nach der DIN EN ISO 9001. Die Rohstoffe des Polymerbetons unterliegen einer strengen Spezifikation und ständigen Qualitätsüberwachung. Zusätzlich zur Eigenüberwachung gemäß DIN EN 1433 erfolgt eine regelmäßige Produktprüfung und Fremdüberwachung durch die niederländische Kiwa. Typprüfungen gemäß europäischer Bauprodukteverordnung 305/2011 und DIN EN 1433 erfolgen durch das MPI Nord bzw. den BAU-ZERT.

Im Zuge der ACO Nachhaltigkeitsstrategie ist es unser erklärtes Ziel, die Umweltbilanz ständig zu verbessern. Dies wird auf Basis eines zertifizierten Umwelt-Management-Systems gemäß DIN EN ISO 14001 erfüllt. Die Standorte Bündelsdorf und Reith sind entsprechend zertifiziert.

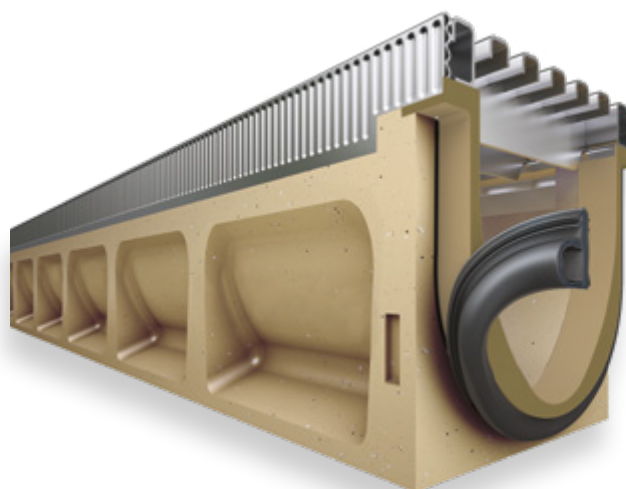

Qualität beginnt beim Werkstoff

ACO Polymerbeton besteht zum überwiegenden Teil aus natürlich vorkommenden mineralischen Rohstoffen, wie z. B. Quarz, Basalt und Granit. Sie werden in Form von Sanden und Kiesen bestimmter Korngrößenzusammensetzungen (Sieblinien) mit einer Kunstharzmatrix gebunden.

Für Beton fordert die DIN EN 1433 im Zusammenhang mit der nationalen Vornorm V 19580 aufgrund der Wasseraufnahme des Werkstoffs und der hiesigen klimatischen Bedingungen den Nachweis der höchsten Qualitätsstufe „W“. Aufgrund seiner hervorragenden Materialeigenschaften erfüllt Polymerbeton diese Anforderungen und eine besondere Kennzeichnung ist nicht erforderlich.

Eigenschaftsprofil

- Biegezugfestigkeit: > 22 N/mm²
- Druckfestigkeit: > 90 N/mm²
- Elastizitätsmodul: ca. 25 kN/mm²
- Dichte: 2,1 – 2,3 g/cm³
- Wassereindringtiefe: 0 mm
- Chemikalienbeständigkeit: hoch
- Rautiefe: ca. 25 µm
- Brandverhalten: nicht brennbar
- Wasserdichtigkeit: 4 bar
- Abriebverhalten: 0,81 mm

Werkstoffe für Entwässerungsrinnen im Vergleich

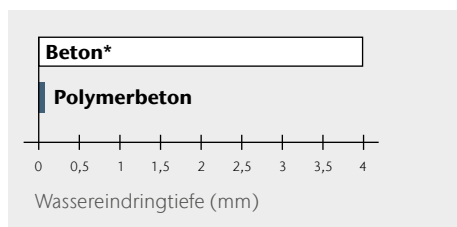

Wassereindringtiefe (DIN 4281) nach 72 Stunden

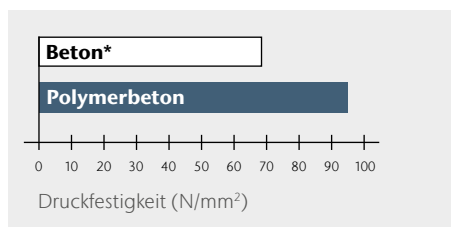

Druckfestigkeiten

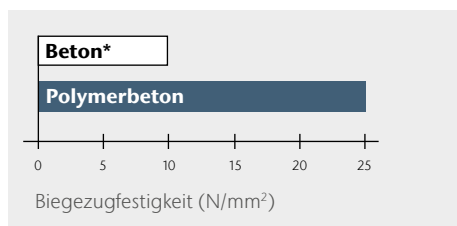

Biegezugfestigkeiten

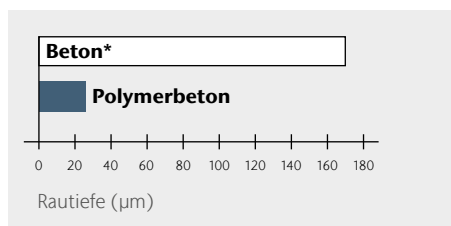

Mittlere Rautiefen von Entwässerungsrinnen

* Beton zur Verwendung gemäß DIN EN 1433

ACO Polymerbeton Beständigkeitsliste (Stand 01/2024)

ACO Polymerbeton ist ein reaktionsharzgebundenes Material, das mit quarzitäen Füllstoffen (bis 8 mm) hochgradig angereichert ist. Die Angaben beziehen sich auf das jeweils angegebene Medium, in reiner und ungemischter Form in der angegebenen Konzentration, bei Raumtemperatur (RT, 23 °C). Bei Abweichung ist Rücksprache erforderlich. Die Angaben basieren auf umfangreichen Untersuchungen des Polymer-Instituts in Flörsheim, eines von der Bundesanstalt für Materialforschung und -prüfung (BAM) akkreditierten Forschungsinstituts für polymere Baustoffe. Eurolastic TC30S/G Dichtstoff/Primer-System mit allg. bauaufsichtlicher Zulassung Z-74.6-127/128.

Medium (rein, ungemischt)	max. % Konzentration ¹⁾	Kurzzeitbelastung ³⁾ ACO Polymerbeton ²⁾ Dichtstoff/Primer	Langzeitbelastung ⁴⁾ ACO Polymerbeton ²⁾ Dichtstoff/Primer	Medium (rein, ungemischt)	max. % Konzentration ¹⁾	Kurzzeitbelastung ³⁾ ACO Polymerbeton ²⁾ Dichtstoff/Primer	Langzeitbelastung ⁴⁾ ACO Polymerbeton ²⁾ Dichtstoff/Primer
Prüfllüssigkeiten des Deutschen Instituts für Bautechnik (DIBt)				Benzol		+	-
DIBt-Nr. 1: Ottokraftstoff		+	+	Borsäure g.w.L.		+	+
DIN 51 600, DIN 51 607				sec. Butanol		+	+
DIBt-Nr. 2.1: Flugkraftstoff		+	+	Calciumhydroxid g.w.L.		+	+
50 Vol.-% Isooctan				Chevron Hyjet		+	+
50 Vol.-% Toluol				Chlorbenzotrifluorid		+	+
DIBt-Nr. 2.3: Düsenkraftstoff Jet-A1		+	+	Chlorsäure	5 %	+	(+)
Nato-Code F-34/F-35				Chromsäure	5 %	+	+
DIBt-Nr. 3: Prüfgemisch A 20/NP II		+	+	Chromsäure	10 %	+	+
DIBt-Nr. 4: 10 Vol.-% Methylnaphthalin		+	+	Dieselskraftstoff		+	+
60 Vol.-% Toluol				Eisen(II)-sulfat	20 %	+	+
30 Vol.-% Xylol				Essigsäure	30 %	+	+
DIBt-Nr. 4a: 30 Vol.-% Benzol		+	+	Ethanol		+	+
10 Vol.-% Methylnaphthalin				Ethylacetat		+	+
30 Vol.-% Toluol				Ethylendiamin		+	-
30 Vol.-% Xylol				FAM-Prüfllüssigkeit A		+	+
DIBt-Nr. 4b: gemäß TRbF 401/2,		+	+	FAM-Prüfllüssigkeit B		+	+
Abs. 3.1.8				Flusssäure	5 %	+	+
DIBt-Nr. 5: 48 Vol.-% Isopropanol		+	+	Heizöl EL		+	+
48 Vol.-% Methanol				Hexafluorkieselsäure	10 %	+	+
4 Vol.-% Wasser				n-Heptan		+	+
DIBt-Nr. 5a: Methanol		+	+	n-Hexan		+	+
DIBt-Nr. 6: Trichlorethylen		+	-	Hydrauliköl Donax TM		+	+
DIBt-Nr. 6b: Monochlorbenzol		+	-	Isooctan		+	+
DIBt-Nr. 7: 50 Vol.-% Ethylacetat		+	+	Kaliumhydroxid	20 %	-	+
50 Vol.-% Methylisobutylketon				p-Kresol gwL		(+)	+
DIBt-Nr. 7a: 50 Vol.-% Acetophenon		+	-	Methylamin		+	-
50 Vol.-% Salicylsäuremethylester				Methylethylketon		+	+
DIBt-Nr. 8: Formaldehyd	35 %	+	+	Milchsäure	10 %	+	+
DIBt-Nr. 9: Essigsäure	10 %	+	+	Mineralöl SAE 5 W 50 Shell		+	+
DIBt-Nr. 9a: 50 Vol.-% Essigsäure		+	+	Monochloressigsäure	10 %	+	+
50 Vol.-% Propionsäure				Natriumcarbonat	20 %	+	+
DIBt-Nr. 10: Schwefelsäure	20 %	+	+	Natriumhypochlorid	5 %	+	+
DIBt-Nr. 11: Natronlauge	20 %	(+)	+	n-Nonan		+	+
DIBt-Nr. 12: Natriumchlorid	20 %	+	+	Ottokraftstoff 95 – 98 OZ		+	+
DIBt-Nr. 13: 30 Vol.-% n-Butylamin		+	+	Oxalsäure g.w.L.		+	+
35 Vol.-% Dimethylanilin				Phenol g.w.L.		+	+
35 Vol.-% Triethanolamin				Phosphorsäure	20 %	+	+
DIBt-Nr. 14.1: 2 Gew.-% Marlophen		+	+	Ricinusöl		+	+
3 Gew.-% Protectol				Salpetersäure	10 %	+	+
95 Gew.-% Wasser				Salzsäure	10 %	+	+
DIBt-Nr. 14.2: 2 Gew.-% Marlupal 013/80		+	+	Schwefelsäure	40 %	+	+
3 Gew.-% Texapon N 40				Tetrafluorborsäure	20 %	+	+
95 Gew.-% Wasser				Toluol		+	(+)
DIBt-Nr. 15a: Tetrahydrofuran		+	+	Trichlortrifluoethan		+	+
Aceton		+	+	Triethylamin		+	+
Ameisensäure	10 %	+	+	Xylol		+	+
Ammoniaklsg.	10 %	+	+	Zitronensäure g.w.L.		+	+
Anilin g.w.L.		+	+				
Anilin 10 % in Ethanol	10 %	+	+				

¹⁾ bei abweichenden Konzentrationen Rücksprache erforderlich

²⁾ ACO Polymerbeton P = Polymerbeton mit Polyesterharz als Bindemittel
Ausführung mit Vinylesterharz als Bindemittel bei besonders aggressiven
Medien auf Anfrage lieferbar!

³⁾ vorübergehende Einwirkung, Beseitigung innerhalb 72 Stunden

⁴⁾ Dauerbelastung 42 Tage in Anlehnung an Bau- und Prüfgrundsätze des DIBt

g.w.L. gesättigte wässrige Lösung

+ beständig

(+) bedingt beständig, Rücksprache erforderlich

- unbeständig, Rücksprache erforderlich

Unsere anwendungstechnische Beratung in Wort, Schrift und durch Versuche erfolgt nach bestem Wissen, gilt jedoch nur als unverbindlicher Hinweis, auch in Bezug auf etwaige Schutzrechte Dritter, und befreit Sie nicht von der eigenen Prüfung der von uns gelieferten Produkte auf ihre Eignung für die beabsichtigten Verfahren und Zwecke. Anwendung, Verwendung und Verarbeitung der Produkte erfolgen außerhalb unserer Kontrollmöglichkeiten und liegen daher ausschließlich in Ihrem

Verantwortungsbereich. Sollte dennoch eine Haftung infrage kommen, so ist diese für alle Schäden auf den Wert der von uns gelieferten und von Ihnen eingesetzten Ware begrenzt. Selbstverständlich gewährleisten wir die einwandfreie Qualität unserer Produkte nach Maßgabe unserer Allgemeinen Geschäftsbedingungen.

Hydraulische Vorteile des V-Querschnitts

Maßgeblichen Einfluss auf die hydraulische Leistungsfähigkeit einer Entwässerungsrinne hat die Kontur des Fließquerschnitts. In Kombination mit den glatten Innenoberflächen des ACO Polymerbetons bringt der V-Querschnitt erstaunliche Ergebnisse. Bei der Betrachtung der Regenereignisse der letzten Jahrzehnte lässt sich feststellen, dass ca. 85 % der Regenspenden im niedrigen Bereich liegen.

Um dieser Entwicklung Rechnung zu tragen, wurde der V-Querschnitt entwickelt. Der untere, engere Teil des Querschnitts sorgt schon bei wenig Wasser für deutlich höhere Fließgeschwindigkeiten und damit für einen optimierten Selbstreinigungseffekt. Gerade die Selbstreinigungskraft bei geringeren Regenspenden ist enorm wichtig, um dann bei einem

Starkregenereignis den vollen Abflussquerschnitt zur Verfügung zu haben. Dieses angepasste Entwässerungsprinzip hat sich bereits seit Jahrzehnten in der Kanalisations-technik mit den sogenannten Eiprofilen bewährt. Diese Profile haben gerade bei geringer Wasserführung eine höhere Füllhöhe und somit eine höhere Fließgeschwindigkeit bei gleichem Fließquerschnitt.

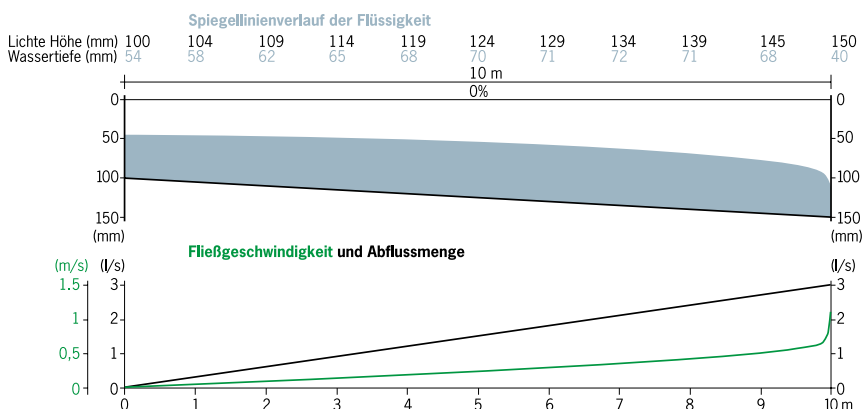

Der V-Querschnitt – verbesserte Hydraulik und Stabilität

Kunststoffentwässerungsrinnen von ACO haben vergleichbare hydraulische Eigenschaften wie das Pendant aus Polymerbeton, denn die bewährte Technik des V-Profiles wird auch für diese Rinnen verwendet.

Systemstruktur am Beispiel Multiline V 100

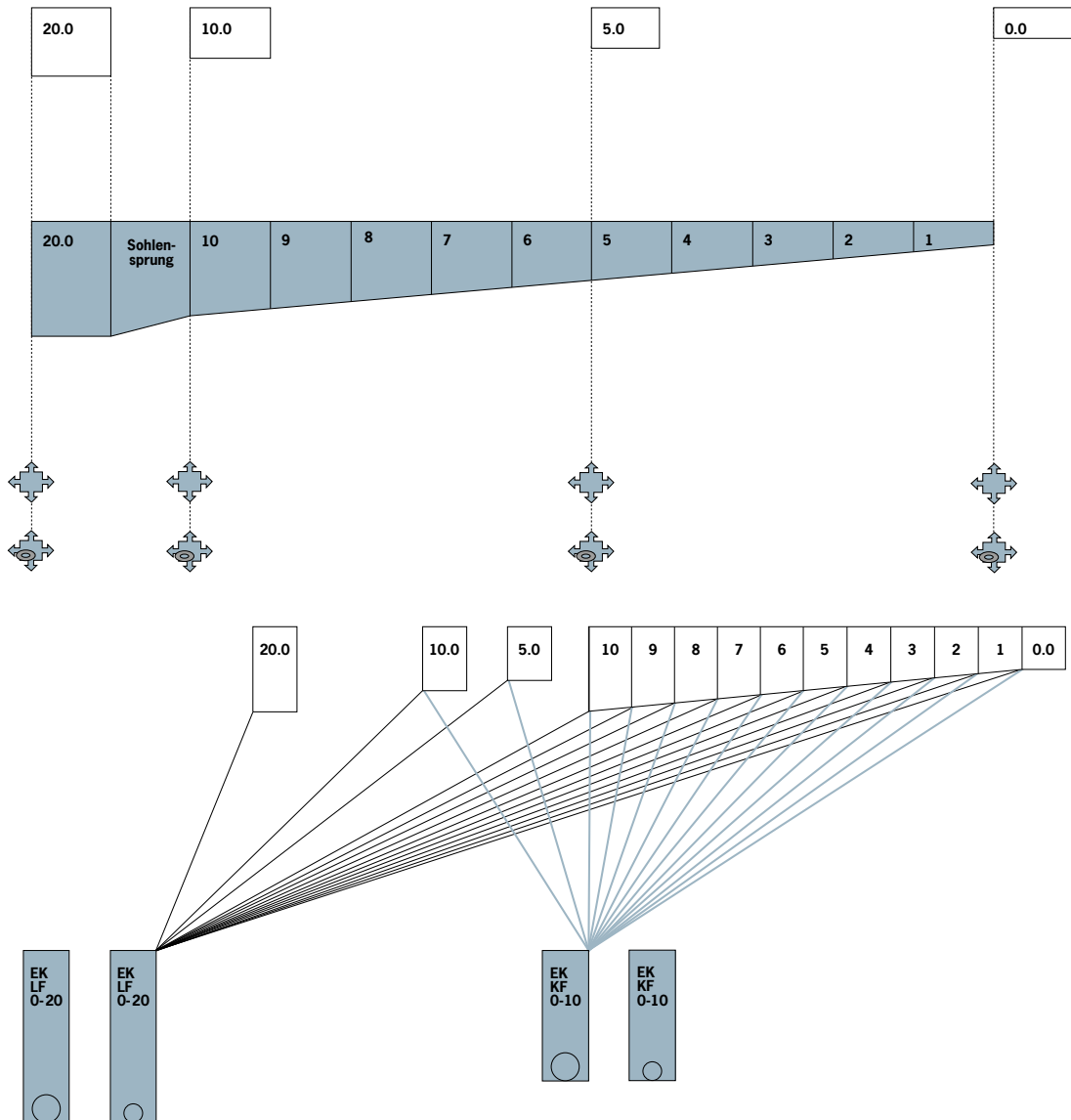

Legende

	1-m-Rinne Typ 0.0/5.0/10.0/20.0 Weitere Ausführungen mit Lippenlabyrinthdichtung (LLD) für senkrechten, flüssigkeitsdichten Rohranschluss: Typ LLD 0.0.2/5.0.2/10.0.2/20.0.2	
	1-m-Rinne mit 0,5% Gefälle Typ 1 - 10	
	0,5-m-Rinne mit Vorformung für Eck-, T-, Kreuzverbindung (Hinweis: Adapter für Eck-, T- und Kreuzverbindungen erforderlich) Typ 0.1/S.1/10.1/20.1	
	0,5-m-Rinne mit Vorformung für Eck-, T-, Kreuzverbindung mit integrierter Lippenlabyrinthdichtung (LLD) für senkrechten, flüssigkeitsdichten Rohranschluss (Hinweis: Adapter für Eck-, T- und Kreuzverbindungen erforderlich) Typ LLD 0.2/5.2/10.2/20.2	

Systemstruktur am Beispiel PowerDrain

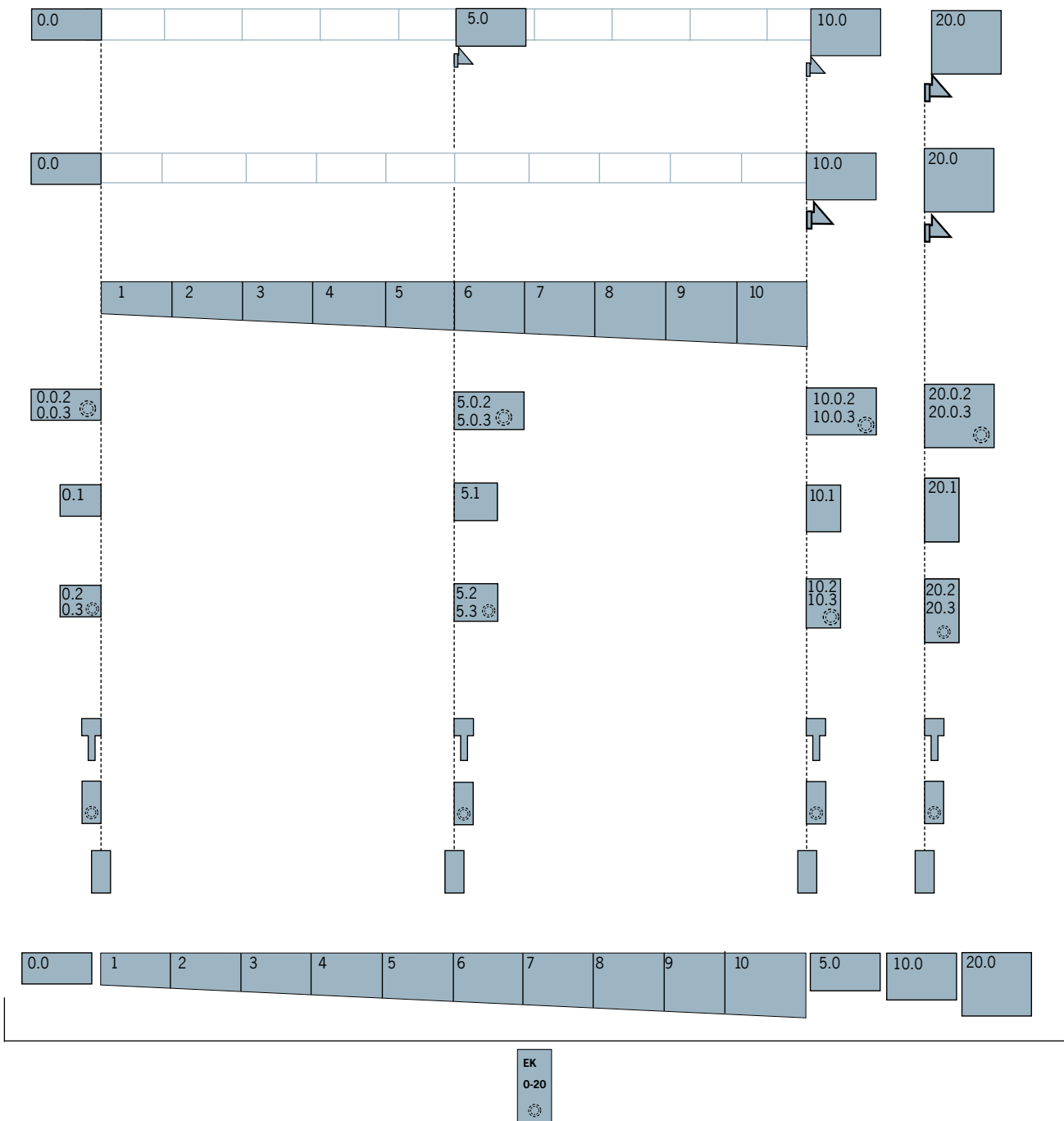

Legende

- Systemstruktur ist über alle Nennweiten gleich
- Gefälle 1 – 10 bei allen Nennweiten
- Geländegefälle
- Sohlengefälle 1 – 10
- Stufengefälle 0.0, 5.0, 10.0, 20.0
- Flachrinnen

0.0.2
0.0.3 1 m mit Lippenlabyrinthdichtung (LLD) oder eingegossenem PE-HD Rohrstutzen

0.1 0,5 m mit Vorformung

0.2
0.3 0,5 m mit LLD oder eingegossenem PE-HD Rohrstutzen

Übergangsstück klein/groß

Adapter für Fließrichtungswechsel

Stirnwand mit LLD oder eingegossenem PE-HD Rohrstutzen

Kombistirnwand für Rinnenanfang/-ende

EK
0-20 Einführungskasten mit ausschneiderbarer Ausschnideschablone mit LLD DN/OD 110 oder 160 für Rinnenanfang/-ende oder mit eingegossenem PE-HD Rohrstutzen

Verbrauch Dichtstoff für die Sicherheitsfalze (=SF) am Rinnenstoß

Artikelbezeichnung	1 Kartusche Dichtstoff 450 ml reicht für ca.	1 Dose Primer reicht für ca.	
Rinntyp			
V 100	0.0	16	120 SF
	5.0	14	
	10.0	12	
	15.0	10	
	20.0	9	
	Flach 6 cm	38	
	Flach 8 cm	30	
	Flach 10 cm	24	
V 150	0.0	11	100 SF
	5.0	10	
	10.0	9	
	15.0	8	
	20.0	7	
	Flach 12 cm	17	
V 200	0.0	8	80 bis 100 SF
	5.0	8	
	10.0	7	
	15.0	6	
	20.0	6	
	Flach 12 cm	14	
V 300	0.0	5	60 bis 80 SF
	5.0	5	
	10.0	5	
	15.0	4	
	20.0	4	
	Flach 12 cm	10	
V 400	0.0	2	40 SF
V 500	0.0	2	30 SF
V 75/100 P	0.0	16	120 SF
	5.0	13	
	10.0	11	
	20.0	8	
	Flach 10 cm	21	
V 125/150 P	0.0	10	100 SF
	5.0	9	
	10.0	8	
	20.0	7	
	Flach 10 cm	16	
V 175/200 P	0.0	8	80 bis 100 SF
	5.0	7	
	10.0	6	
	20.0	5	
	Flach 12 cm	13	
V 275/300 P	0.0	5	
	5.0	5	
	10.0	4	
	20.0	4	
	Flach 13 cm	9	
RD 100 V	0.0	6	120 SF
RD 200 V – LAU	0.0	2	120 SF
	20.0	1	
RD 300		1	25 SF

Dienstleistungen

Werkseitiges Verkleben von Stirnwänden und Einlaufkästen

Leistung	VPE/Stk.	EUR/Stk.
Verkleben NW 100/150 (inkl. Polyesterklebmasse)	1	41,25
Verkleben NW 200/300 (inkl. Polyesterklebmasse)	1	49,00

ACO DRAIN® Zuschnitte und Bohrungen

nach technischer Prüfung, Preise gelten für Multiline, PowerDrain, KerbDrain sowie Monoblock Nennweite 100

Leistung	VPE/Stk.	EUR/Stk.
Schneiden eines Rinnenelements auf Baulänge, pro Schnitt, NW 100	1	70,50
Schneiden eines Rinnenelements auf Baulänge, pro Schnitt, NW 150	1	90,75
Schneiden eines Rinnenelements auf Baulänge, pro Schnitt, NW 200	1	123,25
Schneiden eines Rinnenelements auf Baulänge, pro Schnitt, NW 300	1	197,25
Schneiden eines Rinnenelements auf Gehrung (45°), pro Schnitt, NW 100	1	79,25
Schneiden eines Rinnenelements auf Gehrung (45°), pro Schnitt, NW 150	1	126,50
Schneiden eines Rinnenelements auf Gehrung (45°), pro Schnitt, NW 200	1	164,75
Schneiden eines Rinnenelements auf Gehrung (45°), pro Schnitt, NW 300	1	253,25
Bohren eines Rinnenelementes (nach Zeichnung)		
Bohrung DN/OD 70, DN/OD 110	1	43,50
Bohrung DN/OD 160	1	49,00
Bohrung DN/OD 200	1	61,50
andere Durchmesser auf Anfrage		

**Das Schneiden von Rosten auf Länge/Gehrung auf Anfrage.
Für Maschenroste empfehlen wir das bauseitige Zuschneiden.**

Werkstoff NEXITE®

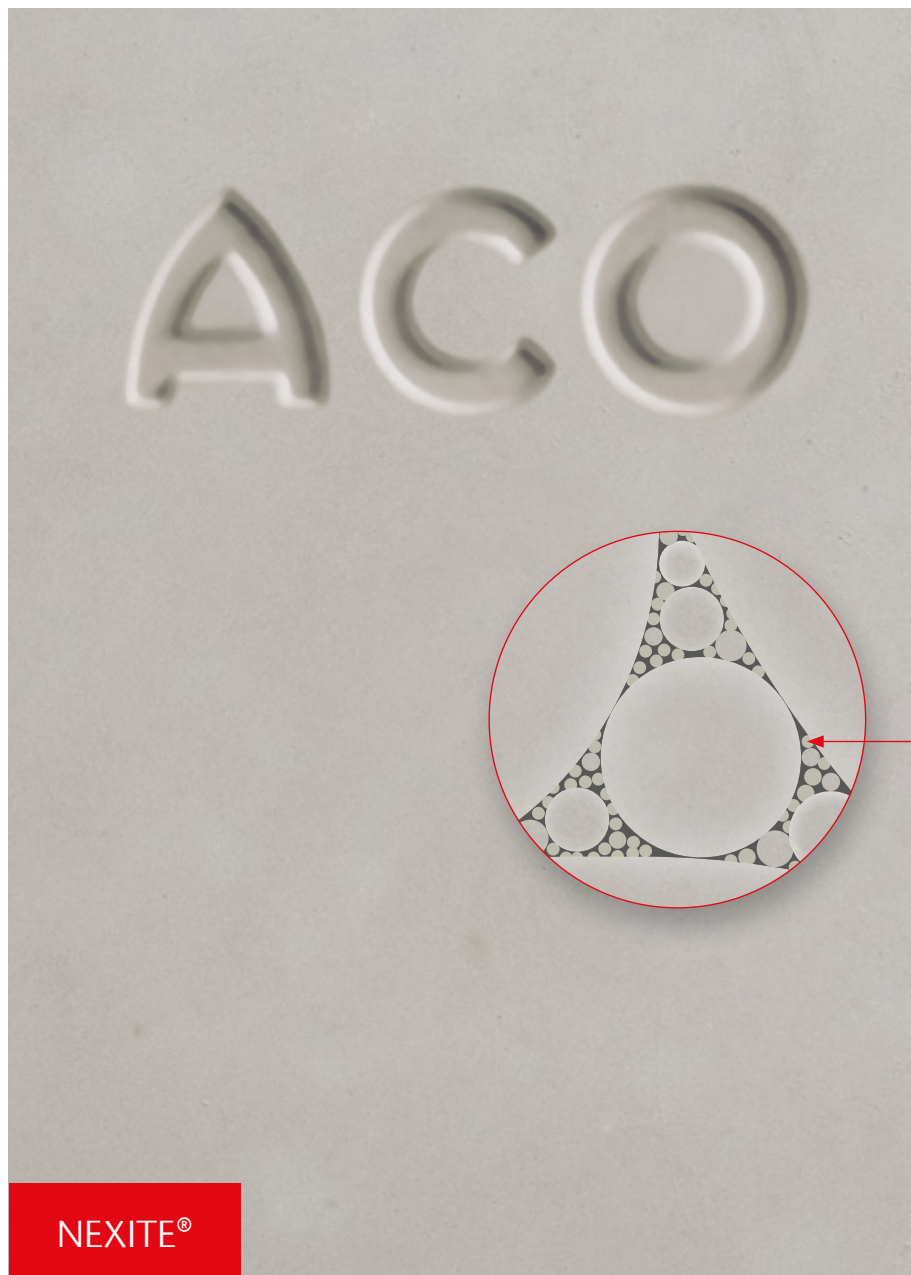

■ mineralische Feinstfüllstoffe mit optimaler Packungsdichte

NEXITE® Materialkenndaten

- frost-, tausalz- und medienbeständig weit über die Anforderungen der DIN EN 1433 hinaus
- Druckfestigkeit > 90 N/mm²
- nicht brennbar
- umweltzertifiziert gemäß KIWA BRL 5070

Der neu entwickelte ACO Werkstoff NEXITE®, kurz NX, verfügt aufgrund seiner mineralischen Feinstfüllstoffe über eine hohe Packungsdichte für besondere Festigkeit und Belastbarkeit.

Die Bindemittel werden entsprechend der europäischen Richtlinie REACH zum Schutz der menschlichen Gesundheit und Umwelt eingesetzt. Dadurch unterstützen NEXITE® Produkte nachhaltiges Bauen in den Bereichen GaLaBau, Verkehrswege und Ingenieurbauwerke sowie Schwerlast.

NEXITE® ist zu 100 % recycelbar und kann in den natürlichen Stoffkreislauf zurückgeführt werden.



Online-Informationen
www.aco.de/nexite

Qualität beginnt

beim Werkstoff

„Als Marktführer ist ACO der Innovation verpflichtet. NEXITE® ist aufgrund seiner hohen Packungsdichte extrem standhaft gegenüber Druckbelastungen durch den Verkehr und Angriffen durch Umwelteinflüsse, wie verschmutztes Oberflächenwasser. Durch die KIWA, einen weltweit anerkannten Spezialisten für die Zertifizierung von Baustoffen und Bauprodukten, wurde NEXITE® umweltzertifiziert.“

Mit NEXITE® haben wir die ACO Multimaterialkompetenz zukunftsgerichtet ausgebaut und die ACO DRAIN® Familie um eine Materialvariante erweitert. NEXITE®. Beton. Rinnen weitergedacht“

Sebastian Danckert-Ebens
Geschäftsführer ACO GmbH



NEXITE

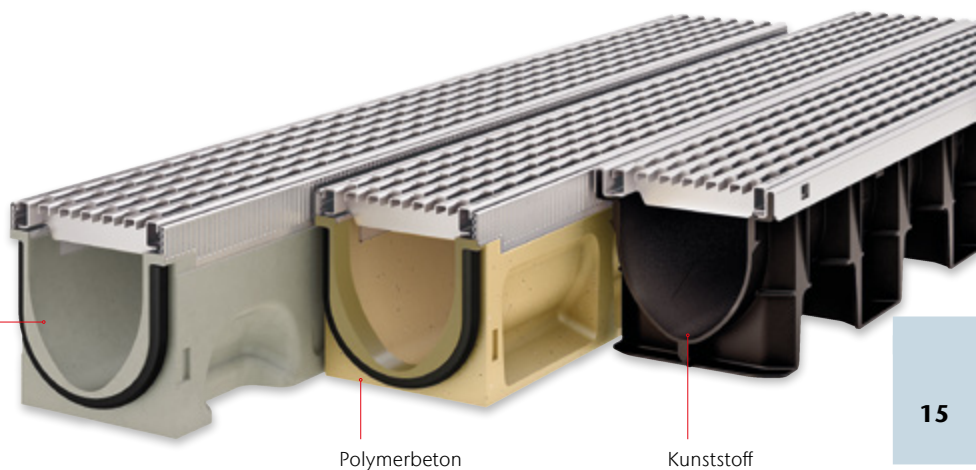

Werkstoff Kunststoff

Bauelemente aus Kunststoff bieten die größtmögliche Gestaltungsfreiheit in Form und Funktion. Dieses Potenzial nutzen wir, um aufwendige Werkstoffkombinationen und Fügevorgänge zu vermeiden und an ihrer Stelle intelligente Lösungen „aus einem Guss“ zu entwickeln. Die bei ACO verwendeten Kunststoffe zeichnen sich ebenso durch ihre hohe Bruchfestigkeit aus wie durch ihre hervorragende Beständigkeit gegen Umwelteinflüsse. Einfache Bearbeitungsmöglichkeiten und das niedrige Gewicht begründen die überragende Benutzerfreundlichkeit unserer Kunststofflösungen.



Innovativ und flexibel

Werkstoff-Know-how und Fertigungstechnologie

Recyclingfähigkeit

ACO Kunststoffrinnen sind zu 100% recyclingfähig und werden zum größten Teil aus Recyclingmaterial hergestellt. Dies schont die Umwelt und hält die Kosten für den Endverbraucher so gering wie möglich.

Oberflächengüte

Die selbst im Vergleich zu Polymerbeton besonders glatte Oberfläche verleiht dem Wasser eine hohe Strömungsgeschwindigkeit und verhindert das Anhaften von Schmutzpartikeln. Dadurch werden Geruchsemissionen vermieden.

Undurchlässigkeit

Die porenfreie Oberfläche verhindert das Eindringen von Wasser und vielen anderen Flüssigkeiten.

Gewicht

ACO Kunststoffrinnen und -roste besitzen ein extrem geringes Bauteilgewicht, wodurch sich folgende Vorteile ergeben: leichte Montage und Handhabung, geringe Transportkosten, einfache Lagerhaltung.

Korrosionsbeständig

Langlebigkeit durch Korrosionsbeständigkeit.

Bruchsicher

Die eingesetzten Kunststoffe besitzen eine sehr hohe Schlagzähigkeit, gepaart mit einer exzellenten Festigkeit. Aufgrund dieser Eigenschaften sind die ACO Kunststoffrinnen außerordentlich bruchsicher.

Chemikalienbeständig

Die verwendeten Kunststoffe weisen eine gute Chemikalienbeständigkeit auf und können daher in vielen Bereichen eingesetzt werden.



ACO Kunststoffproduktion in Büdelsdorf/Rendsburg



XtraPoint



Combipoint PP

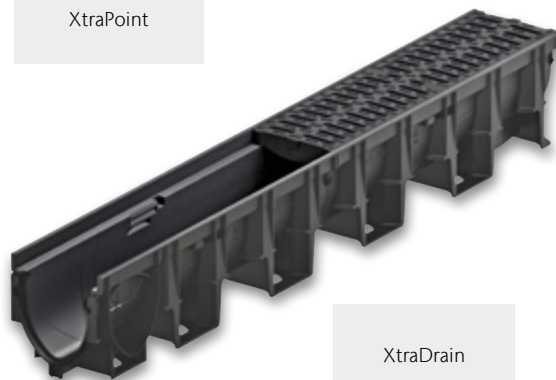

XtraDrain

Werkstoff Gusseisen

Qualität und Zuverlässigkeit:

Gussprodukte des ACO Programmes werden in der unternehmenseigenen Gießerei ACO Guss GmbH hergestellt. Sie unterliegen strengen Qualitätskontrollen. Die Produktion wird vom Materialprüfamt Kaiserslautern nach einschlägigen Normen fremdüberwacht.



Gusseisen

Qualität für alle Ansprüche

ACO Gießertechnik auf höchstem Niveau

ACO Guss – für alle Ansprüche die richtige Qualität

Wenn handwerkliches Können bei ACO gefragt ist, greifen wir selbstbewusst auf viele Generationen fundierter Gießereierfahrung zurück – und kombinieren sie mit modernster Technologie. Mit modernen Mittelfrequenz-Schmelzbetrieben an unseren Standorten produzieren wir Grauguss mit Lamellengraphit sowie Sphäroguss mit Kugelgraphit. Bereits vor der eigentlichen Fertigung des Gussteils werden am Computer Gieß- und Erstarrungssimulationen vorgenommen, um das technische Design und den Fertigungsprozess zu optimieren. ACO Know-how, gepaart mit der langjährigen Erfahrung eines Marktführers, zeichnet unsere Produkte für den Tiefbau sowie die Haus- und Entwässerungstechnik aus. Die Produkte sind von hervorragender Qualität, die Gebrauchseigenschaften werden ständig verbessert.

Was ist der bessere Werkstoff?

Beim Kanalguss hat sich sowohl Gusseisen mit Lamellengraphit (Grauguss GG) EN-GJL nach DIN EN 1561 als auch Gusseisen mit Kugelgraphit (Kugelgraphitguss GGG) EN-GJS nach DIN EN 1563 bewährt.

Beide Werkstoffe zeichnen sich durch hohe Korrosionsbeständigkeit und nahezu unbegrenzte Formgebungsmöglichkeiten aus. Grauguss hat aufgrund seiner Gefügestruktur hervorragende dämpfende Eigenschaften. Kugelgraphitguss weist im Vergleich zu Grauguss wesentlich höhere Festigkeits- und Dehnungswerte auf. Er eignet sich deshalb besonders für Anwendungsbereiche, in denen hoch belastete Teile mit geringem Eigengewicht gefordert werden. Beide Werkstoffe haben also werkstoffspezifische Vorteile. Die Frage lautet deshalb nicht: „Was ist der bessere Werkstoff?“, sondern: „Was ist für den jeweiligen Anwendungsfall der optimale Werkstoff?“ ACO kann in eigenen Gießereien mit Schmelzanlagen auf neuestem technischen Stand beide Werkstoffe herstellen und verarbeiten.



Moderne Mittelfrequenz-Induktions-Schmelzöfen, ACO Kaiserslautern

Gusseisen mit Lamellengraphit (Grauguss GG) EN-GJL nach DIN EN 1561

- Hohe Korrosionsbeständigkeit gegen Abwasser, Taumittel und sonstige Umwelteinflüsse
- Hohe Druckfestigkeit 600 bis 1.080 N/mm²
- Optimale Dämpfungseigenschaften
- Zugfestigkeit 100 bis 350 N/mm²
- Geringe Bruchdehnung, geringe elastische Verformung
- Aufgrund dieser Eigenschaften ist Grauguss der ideale Werkstoff für Rahmen von Schachtabdeckungen und Aufsätzen.

Gusseisen mit Kugelgraphit (Kugelgraphitguss GGG) EN-GJS nach DIN EN 1563

- Hohe Korrosionsbeständigkeit gegen Abwasser, Taumittel und sonstige Umwelteinflüsse
- Hohe Druckfestigkeit 700 bis 1.150 N/mm²
- Mäßige Dämpfungseigenschaften
- Hohe Zugfestigkeit 350 bis 900 N/mm²
- Große Bruchdehnung, große elastische Verformung
- Aufgrund dieser Eigenschaften ist Kugelgraphitguss der optimale Werkstoff für hochbelastbare Deckel und Roste von Schachtabdeckungen und Aufsätzen mit geringem Gewicht.

„Naturbelassener“ Guss

Umweltschutz ist ein Thema dem sich niemand verschließen kann, auch Hersteller von Schachtabdeckungen und Aufsätzen für die Entwässerung von Verkehrsflächen nicht. Produkte für die Entwässerung von Verkehrsflächen werden in der Regel aus Gusseisen hergestellt.

Gusseisen hat sich als Werkstoff im Bereich der Verkehrsflächenentwässerung seit Jahrzehnten bewährt. Dies ist nicht zuletzt auf seinen hohen Korrosionswiderstand zurückzuführen. Stahl eignet sich aufgrund seiner Verform- und Schweißbarkeit eher für Sonderabdeckungen in kleinen Stückzahlen.

Im Vergleich zu Gusseisen haben üblicherweise verwendete Baustähle jedoch einen deutlich niedrigeren Korrosionswiderstand. Um kurzfristige Schäden und Schwächung der Konstruktion durch Korrosion zu vermeiden ist beim Einsatz von Stahl im Entwässerungsbereich ein wirksamer Korrosionsschutz durch Beschichtung entscheidend. Ungünstig dabei ist: Bei Verwendung von beschichteten Schachtabdeckungen und Aufsätzen sind Schäden an der Beschichtung praktisch unvermeidbar. Die Schutzwirkung einer Beschichtung kann nur so gut wie die schwächste Stelle dieser sein, d. h. zur Erhaltung eines effektiven Korrosionsschutzes ist eine kontinuierliche Überwachung der Schutzschicht und Beseitigung von Beschädigungen durch Nachbesserungen erforderlich. Dies erhöht den Wartungsaufwand erheblich. Im Gegensatz dazu bildet sich nach anfänglichem „Anrosten“ bei Gusseisen bei der oberflächlichen Oxidation eine Schutzschicht die haupt-

sächlich auf Graphit und Perlit beruht. Diese Schutzschicht verhindert das weitere Eindringen von Rost. Auch gegen äußere Einflüsse, wie z. B. Salzlösungen, die im Winter durch den Einsatz von Streusalz entstehen, ist Gusseisen praktisch unempfindlich. Eine Beschichtung aus Gründen des Korrosionsschutzes ist somit nicht erforderlich!

Die Beschichtung von Schachtabdeckungen und Aufsätzen aus Gusseisen für die Entwässerung von Verkehrsflächen hat somit nur eine optische Funktion.

Wird aus optischen Gründen eine Beschichtung aufgebracht, ist zu beachten, dass diese insbesondere im Bereich der Verkehrsfläche nicht dauerhaft ist und in regelmäßigen Abständen erneuert werden sollte, um die Optik zu erhalten. Ein Verzicht schont somit nicht nur die Umwelt sondern reduziert zudem die Unterhaltskosten.

Der Verzicht auf eine Oberflächenbeschichtung von Gusseisernen Schachtabdeckungen und Aufsätzen für die Entwässerung von Verkehrsflächen ist normkonform, siehe dazu auch z. B. DIN EN124, DIN 1229, DIN 19584 usw. Beschichtungen aus optischen Gründen sind bei Entwässerungsgegenständen aus Gusseisen eher die Ausnahme. Für den Fall der Verwendung von Beschichtungen aus optischen Gründen sind bei gütegeschützten Produkten nach der Güterrichtlinie RAL GZ 692 dabei keine Farben und Lacke mit wassergefährdenden Stoffen zulässig. Ein zertifiziertes Umweltmanagementsystem nach DIN EN ISO 14001 ist unabdingbar!

Werkstoff Stahl/Edelstahl

Sowohl die Verarbeitung von Stahl als auch von Edelstahl ist eine Kernkompetenz von ACO in den verschiedenen Produktionsstätten der ACO Gruppe weltweit. Hohe Investitionssummen stellen sicher, dass unsere Produktionsstätten stets auf dem neuesten Stand der Technik sind. Die hohe Qualifikation der Facharbeiter sorgt für eine hochwertige Produktqualität. Eigene Anlagen zum Oberflächenschutz sowie zur Oberflächenveredelung kommen unter anderem bei der Produktion der ACO Drainlock Roste zum Einsatz.

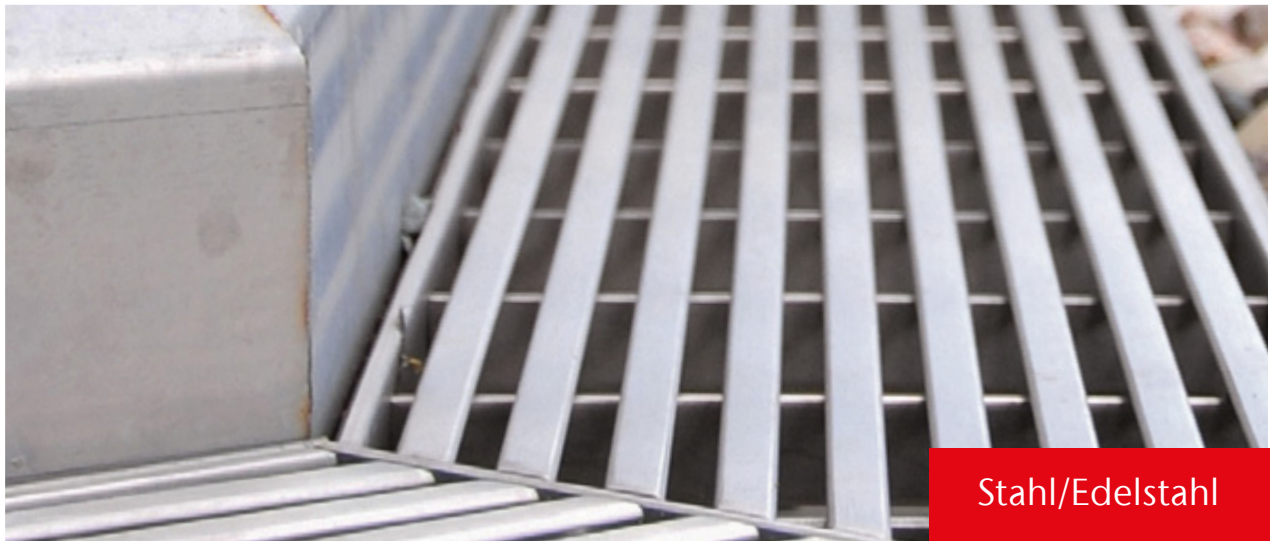

Stahl/Edelstahl

Anspruchsvolle Bauteile

Verzinkter Stahl

Der Korrosionsschutz von verzinkten Stahlbauteilen ist neben der Dicke der Zinkschicht auch von vielen äußeren Einwirkungen abhängig: direkter Kontakt mit kalkhaltigen oder zementgebundenen Stoffen (z. B. Beton, Estrich oder Vergussmörtel) zerstört und löst die Zinkschicht allmählich auf. Kondenswasser (Schwitzwasser) greift Zink und verzinkte Oberflächen ebenfalls an und kann zur Korrosion der Zinkschicht selbst führen, auch bekannt als Weißrost.

Edelstahl

Selbst bei sogenannten nichtrostenden Stählen (Edelstahl) kann es zu verschiedenen Arten von Korrosion kommen. In Verbindung mit unedleren Metallen ist die Möglichkeit von Kontaktkorrosion gegeben. Besonders in überdachten Bereichen kann durch Fremdatome aus der Umgebungsluft Korrosion entstehen, wenn diese nicht selbstständig durch Regenwasser regelmäßig abgespült werden. Die Auswahl der passenden Materialgüte ist unbedingt in Abhängigkeit der Umwelteinflüsse zu wählen. Die gängigste nichtrostende Stahlsorte ist WNr. 1.4301 (X5CrNi18-10), auch V2A genannt. Dieser Edelstahl ist jedoch unbeständig gegenüber Chloridionen. Bei häufigem Kontakt mit Streusalz oder Einsatz in Schwimmbädern oder in Meeresumgebung eignet sich WNr. 1.4401 (X5CrNi-Mo17-12-2), auch V4A genannt, besser.

Werkstoff Beton

Im Bereich des Behälterbaus für die Abscheide- und Entwässerungstechnik spielt der Werkstoff Beton eine entscheidende Rolle. ACO Behälter für die Entwässerungstechnik werden aus einem hoch wasserundurchlässigen Beton gefertigt, besitzen eine sehr hohe Widerstandsfähigkeit und Standsicherheit.



Beton

Langlebig und sicher

Lösungen für die Entwässerung und Behandlung von Wasser

Die Behälter können als Abscheider, Pumpstation, Havariesystem oder Sonderschacht eingesetzt und auch zusätzlich mit einer Kunststoffbeschichtung oder -auskleidung versehen werden. ACO Behälter aus Beton sind somit eine langlebige Lösung für die Entwässerung und Behandlung von Wasser.

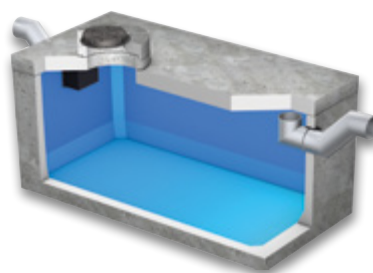

Havariesystem

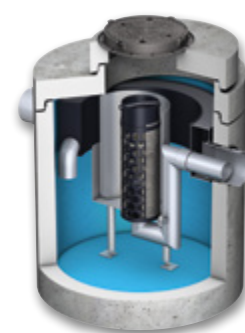

Abscheider

Klassen

Entsprechend der Verwendung werden Rinnen bzw. Aufsätze und Abdeckungen in verschiedene Klassen eingeteilt.

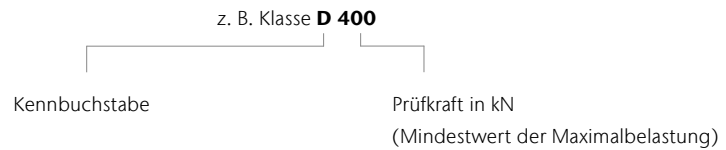

Linienentwässerung

Definition der Klassen nach DIN EN 1433

	Klasse A 15 ¹⁾	Verkehrsflächen, die ausschließlich von Fußgängern und Radfahrern benutzt werden, und vergleichbare Flächen, z. B. Grünflächen
	Klasse B 125 ¹⁾	Gehwege, Fußgängerbereiche und vergleichbare Flächen, PKW-Parkflächen und Parkdecks
	Klasse C 250 ¹⁾	Im Bordrinnenbereich von Straßen, Gehwegen und Seitenstreifen von Straßen
	Klasse D 400 ¹⁾	Fahrbahnen von Straßen, auch Fußgängerstraßen, Parkflächen und vergleichbare befestigte Verkehrsflächen (z. B. BAB-Parkplätze)
	Klasse E 600 ¹⁾	Nicht öffentliche Verkehrsflächen, die mit besonders hohen Radlasten befahren werden, z. B. Verkehrswege in Industriebetrieben
	Klasse F 900 ¹⁾	Besondere Flächen, z. B. Flugbetriebsflächen von Verkehrsflughäfen

Abdeckungen und Aufsätze

Zuordnung der Klassen zu den Einbaustellen gemäß DIN EN 124-1

	Gruppe 1 (mindestens Klasse A 15) ²⁾	Verkehrsflächen, die ausschließlich von Fußgängern und Radfahrern benutzt werden können
	Gruppe 2 (mindestens Klasse B 125) ²⁾	Gehwege, Fußgängerzonen ¹⁾ und vergleichbare Flächen, Pkw-Parkflächen und Pkw-Parkdecks
	Gruppe 3 (mindestens Klasse C 250) ²⁾	Für Aufsätze im Bordrinnenbereich, der, gemessen ab Bordsteinkante, maximal 0,5 m in die Fahrbahn und 0,2 m in den Gehweg hineinreicht
	Gruppe 4 (mindestens Klasse D 400) ²⁾	Fahrbahnen von Straßen (auch Fußgängerstraßen), Seitenstreifen von Straßen und Parkflächen, die für alle Arten von Straßenfahrzeugen zugelassen sind
	Gruppe 5 (mindestens Klasse E 600) ²⁾	Flächen, die mit hohen Radlasten befahren werden, z. B. Dockanlagen, Flugbetriebsflächen
	Gruppe 6 (mindestens Klasse F 900) ²⁾	Flächen, die mit besonders hohen Radlasten befahren werden, z. B. Flugbetriebsflächen

¹⁾Prüfkraft (kN) nach DIN EN 1433

²⁾Bereich, der dem Fußgängerverkehr vorbehalten ist und zum Zweck der Versorgung oder Reinigung oder in Notfällen gelegentlich befahren wird.

DIN EN 124 Ausgabe September 2015

Gegenüber der DIN EN 124 Ausgabe August 1994 besteht die DIN EN 124 Ausgabe September 2015 aus sechs Teilen.

Teil 1 enthält die allgemeinen Baugrundsätze und Leistungsanforderungen und die Teile 2 – 6 enthalten die Leistungsanforderungen an Abdeckungen und Aufsätze aus spezifischen Werkstoffen.

- DIN EN 124 – 1 Aufsätze und Abdeckungen für Verkehrsflächen
 - Definitionen, Klassifizierung, allgemeine Baugrundsätze, Leistungsanforderungen und Prüfverfahren
- DIN EN 124 – 2 Aufsätze und Abdeckungen für Verkehrsflächen
 - Aufsätze und Abdeckungen aus Gusseisen
- DIN EN 124 – 3 Aufsätze und Abdeckungen für Verkehrsflächen
 - Aufsätze und Abdeckungen aus Stahl oder Aluminiumlegierungen
- DIN EN 124 – 4 Aufsätze und Abdeckungen für Verkehrsflächen
 - Aufsätze und Abdeckungen aus Stahlbeton
- DIN EN 124 – 5 Aufsätze und Abdeckungen für Verkehrsflächen
 - Aufsätze und Abdeckungen aus Verbundwerkstoffen
- DIN EN 124 – 6 Aufsätze und Abdeckungen für Verkehrsflächen
 - Aufsätze und Abdeckungen aus Polypropylen (PP), Polyethylen (PE) oder weichmacherfreiem Polyvinylchlorid (PVC-U)

Die EU-Kommission verweigert aus formalen Gründen die Zustimmung und hat die Normen bisher noch nicht im Amtsblatt der EU veröffentlicht. Anhang ZA in dem z. B. die Inhalte für die CE-Kennzeichnung, die damit verbundene Produktleistungserklärung und die Typprüfung geregelt sind tritt damit nicht in Kraft. Die CE-Kennzeichnung entfällt somit.

Glossar

Abkürzung	Erklärung
A	Ampère (Einheit der elektrischen Stromstärke)
abZ	Allgemeine bauaufsichtliche Zulassung
BH	Bauhöhe
CEE-Stecker	Certification of Electrical Equipment (Zertifikat der internationalen Kommission für die Konformität elektrischer Betriebsmittel)
CP	Combipoint
CR	Chloropren-Kautschuk
DIN	Deutsches Institut für Normung
DN/OD	Diameter Nominal/Outer Diameter (Außendurchmesser)
EN	Europäische Normen
ET	Einzelteil
Ex	Explosion
FRW	Fließrichtungswechsel
Hz	Hertz (Masseinheit für technische Schwingungen)
KF	Kurzform
kN	Kilonewton (Masseinheit der Kraft)
KTL	Kathodische Tauchlackierung
kW	Kilowatt (Masseinheit der Leistung)
L	Lagerprogramm
LAU-Anlagen	Anlagen zum Lagern, Abfüllen und Umschlagen wassergefährdender Stoffe
LCD	Liquid Crystal Display (Flüssigkristallanzeige)
LED	Light Emitting Diode (Leuchtdiode)
LF	Langform
LFA	Leichtflüssigkeitsabscheider
LGA	Landesgewerbeanstalt Bayern
LLD	Lippenlabyrinthdichtung
LW	Lichte Weite
MPA	Material-Prüfungsanstalt
MW	Maschenweite
NBR-Kautschuk	NBR – Acrylnitril-Butadien-Kautschuk ist in erster Linie beständig gegen die Einwirkung von Mineralölen, insbesondere Hydraulikölen, Schmierfetten, Benzin
NS	Nominal Size (Nenngröße bei Abscheidern)
NW	Nennweite
O	Objektprogramm
Pal.	Palette
PE	Polyethylen
PE-HD	Polyethylen – high density (hohe Dichtigkeit)
PF	Pultform
PH	Potentia hydrogenii (Masszahl für alkalische Substanzen)
PN	Performance Number (Schmieröl-Qualität)
PP	Polypropylen
PVC	Polyvinylchlorid
PVC-U	Polyvinylchlorid Unplastified (häufig angewendeter Kunststoff ohne Weichmacher)
RAL	Gütezeichen des deutschen Instituts für Gütesicherung und Kennzeichnung

Abkürzung	Erklärung
RF	Rinnenform
RG	Rabattgruppe
RGB	Rot-Grün-Blau
Schutzart IP	Ingress Protection (Schutz-Klassifikation)
SDR	Standard Dimension Ratio (Klassifizierung von Kunststoffrohren, die das Verhältnis zwischen Außendurchmesser und Wanddicke eines Rohres wiedergibt)
SF	Linienentwässerungssysteme mit ACO Sicherheitsfalz-Prinzip (SF) zur Herstellung flüssigkeitsdichter Rinnenstränge, dauerelastisches Abdichten des ACO Sicherheitsfalzes mit Dichtstoff/Primer
SLW	Schwerlastwagen (SLW 60 = Schwerlastwagen 60 Tonnen)
SSA	Separationsstraßenablauf
VPE	Verpackungsmengeneinheit

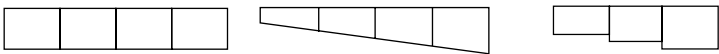
Begriff	Erklärung
TVO	Tankstellenverordnung
V	Volt
BEGU	ACO Bauteile mit Rahmen und Deckel aus Beton und Gusseisen
Drainlock	Schraublose Arretierung für die Klassen A 15 bis E 600
DUOPREN	Zweifache dauerhaft dämpfende Einlage, die in Deckel, Roste und Rahmen verliersicher eingebracht sind.
Gefällearten	 <p>Wasserspiegelgefälle/ Geländegefälle Sohlengefälle als Eigengefälle im Rinnenboden 0,5 % Sohlengefälle als Stufengefälle Höhendifferenz 2,5/5 cm</p>
„Naturbelassener“ Guss	Die Oberflächenbeschichtung von Gusseisen hat bei Schachtabdeckungen für den normalen Kanalisationsbereich und Aufsätzen für die Entwässerung von Verkehrsflächen nur kosmetische Funktion. Selbst gegen Salzlösungen infolge von Streusalz im Winter ist Gusseisen praktisch unempfindlich. Das liegt daran, dass Gusseisen bei Oberflächen-Oxidation eine wirksame Schutzschicht bildet, die eine weitere Materialzerstörung verhindert. Wir verzichten deshalb, insbesondere aus Gründen des Umweltschutzes, auf eine Beschichtung bei Abläufen und Schachtabdeckungen aus Gusseisen. Selbstverständlich entspricht der Verzicht auf eine Oberflächenbeschichtung der Gussteile den einschlägigen Normen. Eine schwarze Beschichtung kann nur in Sonderfällen gegen Mehrpreis angeboten werden.
Gusseisen EN-GJL	Gusseisen mit Lamellengraphit (Grauguss)
Gusseisen EN-GJS	Gusseisen mit Kugelgraphit (Sphäroguss)
PEWEPREN	Dauerhaft dämpfende Einlagen, die in Deckel, Roste oder Rahmen verliersicher eingebracht sind.
Powerlock	Schraublose Arretierung für den Schwerlastbereich D 400, E 600, F 900
Rückstausicher	Rückstausichere Schachtabdeckungen sind dicht gegen drückendes Wasser von unten und von oben. Die Dichtheit wird erreicht durch eine Dichtung zwischen Rahmen, Deckel und Verschluss. Die Verbindung Schacht/Abdeckung muss besonders sorgfältig ausgeführt werden. Die Abdeckung ist dem auftretenden Druck entsprechend auf dem Bauwerk zu verankern.
Tagwasserdicht	Tagwasserdichte Schachtabdeckungen verhindern, dass drucklos anfallendes Oberflächenwasser in das Schachtwerk gelangt.
WAS	Richtzeichnungen und Richtlinien für Brücken und sonstige Ingenieurbauwerke

Preise, Fracht und Verpackung

Für Verkauf und Lieferung gelten ausschließlich unsere gültigen Allgemeinen Geschäftsbedingungen. Die in dieser Preisliste angegebenen Preise verstehen sich ohne Mehrwertsteuer und entsprechen den heutigen Kosten. Sofern sich die Transport- und / oder Verpackungskosten ändern, behalten wir uns vor, die am Liefertag gültigen Preise zu berechnen. Alle Preise sind unverbindliche Preisempfehlungen.

Fracht- und Verpackungskosten

- Die Preise unserer jeweils gültigen Preisliste gelten ab Werk. Wir behalten uns vor, den Ort der Verladestelle und die Verpackungsart zu bestimmen.

Standort

Rendsburg – Reith – Köln – Lahde – Dermbach

- Rabattgruppen: A1, A2, A3, AS, B1, BM, C1, CL, CP, D1, E1, E2, E3, E5, F1, FD, G1, H1, HA, I1, J2, K1, KD, L1, MB, ML, MP, MR, N1, O1, P1, P2, PD, Q2, S1, SP, SX, XD
- Sendungen ab einem Wert von 1.750,00 Euro Nettowarenwert liefern wir ab den Werken Rendsburg, Reith, Köln, Lahde und Dermbach frei Haus, ohne Abladen.
- Bei Aufträgen unterhalb von 1.750,00 Euro berechnen wir eine **Mindermengen- und Frachtpauschale** in Höhe von **85,00 Euro**.
- Bei Baustellenanlieferungen berechnen wir zusätzlich eine **Baustellenpauschale** in Höhe von **50,00 Euro**. In Abhängigkeit der Versandart, werden weitere Verpackungs- und Frachtzuschläge ab Werk berechnet.

Standort Aarbergen

- Rabattgruppen: E4, CT, MT, SA, SK, WB
- Sendungen ab dem Standort Aarbergen gelten grundsätzlich ab Werk.
- In Abhängigkeit der Versandart werden Frachtkosten, sowie Verpackungs- und Frachtzuschläge kalkuliert.

Standort Bürstadt

- Rabattgruppen: DS, FA, HS, LF, PS, RA
- Sendungen ab dem Standort Bürstadt gelten grundsätzlich ab Werk.
- In Abhängigkeit der Versandart werden Frachtkosten, sowie Verpackungs- und Frachtzuschläge kalkuliert.

Weitere allgemeine Logistikkosten (alle Standorte)

- Paketsendung (Standard bis 30 kg)..... EUR / Paket 20,00
- Expressanlieferung bis 10:00 Uhr EUR / Entladestelle 40,00
- Expressanlieferung bis 12:00 Uhr EUR / Entladestelle 30,00
- Wartezeiten > 1 h..... EUR / Stunde 80,00
- weitere Serviceleistungen.....auf Anfrage

Fensterflügelversand

- Paketsendung (Standard bis 30 kg)..... EUR / Paket 25,00
(max. Größe 100 x 60 cm, keine Leibungsrahmen)

Paletten & Transporthilfsmittel

- Der Versand der Waren erfolgt auf Europaletten, Gitterboxen oder Einwegpaletten und Verschlägen. Europaletten und Gitterboxen werden bei Lagerlieferungen generell Zug-um-Zug getauscht.
- Bei Streckenlieferungen und Abholungen berechnen wir wie folgt:
 - Europalette EUR / Stück 23,00
 - Gitterbox EUR / Stück 180,00
 - Einwegpalette EUR / Stück 16,00
 - Aufsteckrahmen für Europalette EUR / Stück 16,00
- Bei frachtfreier Rücklieferung werden Europaletten, Gitterboxen und Aufsteckrahmen zum berechneten Wert gutgeschrieben. Dies gilt nicht für Einwegpaletten und Verschläge. Unsere Verpackungsarten sind wieder verwendbar oder können einer stofflichen Verwertung außerhalb der öffentlichen Abfallbeseitigung zugeführt werden.

Konditionen

- Auf Preise unserer Preisliste erhält der lagerhaltende Fachgroßhandel die Rabatte gemäß der ihm vorliegenden derzeit gültigen Rabatt- und Konditionsliste.

Rechnungsuntergrenze

- Der **Nettomindestbestellwert** beträgt **75,00 Euro** zuzüglich gesetzlicher Mehrwertsteuer, sofern keine anderslautenden Vereinbarungen getroffen sind. Bei Unterschreitung berechnet ACO einen **Mindermengenzuschlag** in Höhe von **15,00 Euro**.

Rücknahme von Waren

- Ein Recht zur Rückgabe gelieferter Ware oder Stornierung verbindlicher Bestellung besteht nur aufgrund ausdrücklicher schriftlicher Vereinbarung mit der ACO GmbH. Sofern in einer solchen ausdrücklichen Vereinbarung nicht anders geregelt, besteht ein etwaiges Rückgaberecht und erfolgt eine Gutschrift bereits gezahlter Kaufpreiszahlungen nur für einwandfreie, unbeschädigte und wiederverkaufsfähiger Ware.
- Der **Nettomindestwarenwert** beläuft sich auf **75,00 Euro** exklusive Versand und/oder Ladehilfsmittel.
- Als Handlingskosten behalten wir **25 % vom Rechnungswert**, mindestens aber 50,00 Euro ein.
- Entstandene Frachten werden von einer möglichen Gutschrift abgezogen.
- Im Falle erforderlicher Aufarbeitungen werden die zusätzlichen Aufarbeitungskosten ebenfalls zum Abzug gebracht.
- Teile und Sonderanfertigungen, die speziell für den Käufer angefertigt und/oder beschafft wurden, sind von der Rücknahme durch den Lieferer ausgeschlossen.
- Im Falle der **Stornierung** einer Bestellung beträgt der Einbehalt bzw. die Berechnung **20 % vom Nettobestellwert**, mindestens aber 50,00 Euro. Für Bestellungen unter 100,00 Euro bleibt es bei den angegebenen Prozentsätzen.

Verschleiß

- Unsere Produkte müssen hohe Anforderungen an Betriebs- und Verkehrssicherheit erfüllen. Die Verwendung normkonformer Werkstoffzusammensetzungen und die Beachtung normkonformer Maße im Detail, gestützt auf eine kontinuierliche Qualitätsüberwachung, sind deshalb für uns selbstverständlich.
- Ungeachtet dessen sind auch unsere Produkte – abhängig von der Intensität der Nutzung – einem Verschleiß ausgesetzt. Bei Bauteilen in Verkehrsflächen ergibt sich dieser Verschleiß in erster Linie in Abhängigkeit von der Verkehrsfrequenz und der Verkehrsbelastung, insbesondere auch durch den Schwerlastverkehr. Ein hierdurch bedingter Verschleiß bei normkonformen Produkten stellt keinen Mangel dar.

Zusätzliche Hinweise

- Alle Angaben dieser Ausgabe sind unverbindlich
- Wir behalten uns vor, technische Änderungen für die Produktion und konstruktive Weiterentwicklungen ohne vorherige Ankündigung durchzuführen
- Alle Angaben über DIN-Normen, Schutzrechte, Gütezeichen, Prüfzeichen und Warenzeichen entsprechen dem Stand bei Drucklegung

Allgemeine Geschäftsbedingungen (AGB)

§ 1 Allgemeines

1. Für die Geschäftsabwicklung mit Kunden, die nicht Verbraucher im Sinne des § 13 BGB sind und alle diesbezüglichen Lieferungen und Leistungen einschließlich Werkleistungen gelten ausnahmslos unsere nachstehenden Vertragsbedingungen, sofern nicht schriftlich etwas anderes vereinbart ist. Die deutsche Fassung der Vertragsdokumente ist für die Ermittlung des Regelungsinhalts des Vertrages maßgeblich. Unsere AGB gelten gegenüber Unternehmern auch für alle künftigen Geschäftsbeziehungen, ohne dass sie hierzu nochmals ausdrücklich vereinbart werden müssen. Unsere AGB werden durch die Auftragserteilung bzw. Bestellung vom Kunden anerkannt und sind wesentlicher Bestandteil jeder Vertragsbeziehung. Sie können in ihrer jeweils aktuellen Fassung jederzeit auf unserer Website www.aco.de zwecks Ansicht, Speicherung oder Ausdruck abgerufen werden.

2. Unsere vertraglichen Leistungen erbringen wir grundsätzlich nur unter Ausschluss der Einbeziehung Allgemeiner Geschäftsbedingungen (AGB) unserer Vertragspartner, es sei denn, wir erkennen diese vor Ausführung unserer Leistung ausdrücklich an. AGB unserer Vertragspartner, die wir zuvor nicht ausdrücklich anerkannt haben, sind für uns daher unverbindlich,

auch wenn wir ihnen nicht im Einzelfall vor oder bei der Vornahme unserer Leistung ausdrücklich widersprochen haben.

3. Unsere AGB gelten stets auch dann, wenn wir in Kenntnis entgegenstehender oder von unseren Bedingungen abweichenden Bedingungen unseres Vertragspartners unsere Leistungen vorbehaltlos ausführen. In diesem Fall gilt die widerspruchslose Annahme unserer Leistung durch den Vertragspartner als Zustimmung zur vertraglichen Einbeziehung unserer AGB.

4. Sämtliche Vereinbarungen, die inhaltlich von Regelungen in diesen AGB abweichen, bedürfen bei Verträgen zwischen uns und Unternehmern i.S.d. § 14 Abs. 1 BGB zu ihrer Wirksamkeit stets der Schriftform, es sei denn, dass für den konkreten Einzelfall nachweislich mündlich auf die Einhaltung des Formerfordernisses verzichtet wurde. Entsprechendes gilt für alle späteren Änderungen und Ergänzungen von Verträgen. Unsere Erfüllungsgehilfen haben keine Befugnis, selbständig Ihnen gegenüber auf die Einbeziehung unserer AGB oder einzelner Bestimmungen unserer AGB in den Vertrag zu verzichten.

§ 2 Vertragsgegenstand/Vertragsabschluss

1. Vertragsgegenstand ist – soweit nicht anders vereinbart – die Lieferung von vorrätigen Waren aus dem gegenwärtigen Lieferprogramm oder die Erbringung von bestimmten Werkleistungen.

2. Produktbeschreibungen (soweit es sich nicht um Montage- und Installationsanleitungen i.S.d. § 434 Abs. 2 Nr. 3 BGB handelt), Preisspezifikationen, Beispielrechnungen und Konzeptpapiere dienen regelmäßig nur der Information und sind rechtlich nicht verbindlich. Öffentliche Äußerungen i.S.d. § 434 Abs. 3 Nr. 2 b) BGB von unserer Seite werden nur dann Bestandteil eines Vertrags mit einem Unternehmer i.S.d. § 14 BGB, wenn im konkreten Vertrag ausdrücklich hierauf Bezug genommen wird.

3. Konstruktive und technische Änderungen der vereinbarten Leistungen behalten wir uns vor, soweit sie zumutbar sind und auch unsere geänderte Leistung den Anforderungen des § 434 Abs. 1 BGB entspricht.

4. Unsere Angebote sind bis zur schriftlichen Auftragsbestätigung oder auftragsgemäßer Bestätigung stets freibleibend. Mündliche Vereinbarungen und Nebenabreden sind für uns nur verbindlich, wenn sie von uns schriftlich bestätigt werden. Vereinbarungen gelten vorbehaltlich nachweislicher oder offensichtlicher Rechen- oder Schreibfehler und Inhaltsirrtümer.

5. An Kostenvorschlägen, Zeichnungen und anderen Unterlagen behalten wir uns das Eigentums- und Urheberrecht vor. Sie dürfen Dritten nicht zugänglich gemacht werden und sind unaufgefordert komplett an uns zurückzugeben, wenn der Auftrag nicht an uns erteilt wird. Die Fertigung von Kopien oder Abschriften ist untersagt. Kundenseitige Zweckbestimmungen oder Produktionsanforderungen sind nur dann vertragsbestimmend, wenn sie einvernehmlich schriftlich festgelegt sind.

6. Beratungsleistungen sind nicht Vertragsgegenstand, soweit sie nicht gesetzlich zwingend vertragliche Nebenleistungen darstellen.

§ 3 Preise/Versand

1. Für Preise und Versand gelten die jeweils gültigen Programmangebote.

§ 4 Lieferfristen

1. Angegebene Liefertermine sind unverbindlich, sofern nicht ein verbindlicher Liefertermin vereinbart ist. Geraten wir in Verzug, kann der Kunde uns eine angemessene Nachfrist setzen und nach deren Ablauf vom Vertrag zurücktreten, soweit eine Erfüllung für ihn nicht von Interesse ist.

2. Rohstoff- oder Energiemangel, Streik, Aussperrungen, Verkehrsstörungen und behördliche Verfügungen sowie Liefer- und Ausführungsterminüberschreitung von Vorlieferanten, Betriebsstörungen, Fälle höherer Gewalt und andere Umstände, die von uns oder einem für uns arbeitenden Betrieb nicht zu vertreten sind, verlängern, soweit sie unsere Liefer- und Leistungsfähigkeit beeinträchtigen, unsere Lieferfristen in angemessenem Rahmen. Sind wir aufgrund vorgenannter Ereignisse nicht in der Lage, für einen Zeitraum von 6 Monaten zu leisten, so sind wir berechtigt, von dem Vertrag zurück-

zutreten, wenn wir den Vertragspartner unverzüglich über das Leistungshindernis informieren und bereits geleistete Gegenleistungen zurückerstatten, soweit diese nicht berechnete Teillieferungen betreffen.

3. Zum Rücktritt sind wir auch dann berechtigt, wenn nach erteilter Auftragsbestätigung unvorhersehbare außergewöhnliche Erhöhungen von Rohstoff- und Energiekosten eintreten, die sich auf die Kalkulation auswirken, und der Kunde einer angemessenen und zulässigen Erhöhung des vereinbarten Preises nicht innerhalb einer Woche ab Zugang unseres Erhöhungsverlangens zustimmt.

4. Die Einhaltung der vereinbarten Lieferfrist setzt die Erfüllung der Vertragspflichten des Kunden voraus.

§ 5 Mängelrechte/Prüfungs- und Rügepflicht/Verjährung

1. Der Kunde ist verpflichtet, die gelieferte Ware bei der Übergabe unverzüglich, spätestens vor dem Einbau in eine andere Sache, zu untersuchen und äußerlich erkennbare Mängel unverzüglich schriftlich mitzuteilen. Im Übrigen sind Beanstandungen von Lieferungen unter sofortiger Einstellung etwaiger Bearbeitung, Benutzung oder Weiterveräußerung unverzüglich schriftlich anzuzeigen, verborgene Mängel unverzüglich nach ihrer Entdeckung. Unsere in angemessener Zeit ergehenden Weisungen sind abzuwarten.

2. Der Kunde ist dazu verpflichtet, sicherzustellen, dass zum Einbau oder zur Anbringung an einer anderen Sache bestimmte Ware nicht eingebaut oder an einer anderen Sache angebracht wird, soweit sie bei pflichtgemäßer Prüfung im montagebereiten Zustand erkennbare Mängel aufweist. Unterlässt er die pflichtgemäße Prüfung oder wird die Ware trotz erkannter Mängel eingebaut, sind die in einem Gewährleistungsfall zusätzlich entstehenden Ein- und Ausbaukosten gem. § 339 Abs. 3 BGB vom Kunden selbst zu tragen. Die gesetzlichen Rügepflichten gem. § 377 Abs. 2 und 3 HGB bleiben hiervon unberührt.

3. Aus Sachmängeln, die den Wert oder die Tauglichkeit der Ware zu dem uns erkennbaren Gebrauch nicht oder nur unwesentlich beeinträchtigen, kann der Kunde keine Rechte herleiten. Dies gilt nicht, wenn die Parteien eine Beschaffenheitsvereinbarung getroffen haben.

4. Bei begründeten Mängelrügen haben wir das Recht zur Wahl zum Zwecke der Nacherfüllung zu unseren Lasten entweder eine Nachbesserung

an der als mangelhaft erkannten Ware vorzunehmen, Ersatz in gleichartiger Ware zu leisten oder aber die Ware gegen Erstattung des Kaufpreises zurückzunehmen. Erhöhen sich die Kosten der Nacherfüllung dadurch, dass die Ware an einen anderen Ort als den bestimmungsgemäß Ort verbracht wurde, so gehen die zusätzlich entstehenden Kosten insoweit auf den Kunden über. Leistet dieser für die von ihm zu tragenden Kosten keine Sicherheit, so sind wir berechtigt, die Nacherfüllung für die Dauer der Nichtleistung einer Sicherheit zu verweigern. Für Kosten einer durch den Käufer selbst durchgeführten Mangelbehebung haben wir nur dann aufzukommen, wenn wir hierzu eine schriftliche Zustimmung gegeben haben oder eine Ersatzvornahme wegen Gefahr im Verzuge oder Leistungsverzug unsererseits erforderlich war.

5. Ein Mangelgewährleistungsanspruch erlischt dann, wenn ein Schaden durch unsachgemäße Behandlung, Anwendung von Gewalt und dergleichen verursacht worden ist. Dies gilt insbesondere, wenn von uns erteilte Einbauanleitungen, Verarbeitungshinweise sowie Bedienungsanleitungen oder sonstige Hinweise nicht beachtet werden. Wir übernehmen ebenfalls keine Gewähr in den Fällen, in denen unsere Produkte mit anderen Systemen kombiniert werden. Das Risiko, dass verschiedene Systeme fehlerfrei kombinierbar sind, trägt der Kunde. Ist ein einheitliches System von uns Vertragsgegenstand, so übernehmen wir Gewähr zu den oben genannten Bedingungen.

6. Bei Produkten anderer Hersteller beschränkt sich unsere Haftung auf die Abtretung der Ansprüche, die uns gegen den Lieferer zustehen, soweit es sich nicht um offenkundige Mängel handelt, die wir hätten erkennen müssen.
7. Der Nacherfüllungsanspruch, das Recht auf Rücktritt, Minderung sowie Schadensersatz im Sinne der Mängelrechte verjährt vorbehaltlich der

§§ 202, 438 Abs. 3, 479 BGB in zwei Jahren ab Ablieferung. Für Ansprüche aus dem Produkthaftungsgesetz und in den Fällen des Vorsatzes bleibt es bei der gesetzlichen Verjährung.

8. Es wird keine Gewähr in den Fällen übernommen, in denen der Kunde gesetzliche oder technische Vorschriften nicht beachtet.

§ 6 Haftung

1. Führt eine Pflichtverletzung, die kein Sachmangel ist, zu einem Schaden, so haften wir nach den gesetzlichen Bestimmungen, sofern es sich um einen Personenschaden handelt, der Schaden unter das Produkthaftungsgesetz fällt oder auf Vorsatz oder grober Fahrlässigkeit beruht. Dies gilt auch für Erfüllungsgehilfen.
2. Bei fahrlässig verursachten Sach- und Vermögensschäden haften wir nur bei der Verletzung einer wesentlichen Vertragspflicht, jedoch der Höhe nach beschränkt auf die bei Vertragsschluss vorhersehbaren und vertragstypischen Schäden. Dies gilt auch für Erfüllungsgehilfen.
3. Weitergehende vertragliche und deliktische Ansprüche des Vertragspartners sind ausgeschlossen. Wir haften insbesondere nicht für Schäden,

die nicht am Liefergegenstand selbst entstanden sind, und für entgangenen Gewinn oder sonstige Vermögensschäden des Vertragspartners, es sei denn, wir handeln vorsätzlich oder grob fahrlässig.

4. Im Falle der Verletzung einer vorvertraglichen Pflicht oder eines schon bei Vertragsschluss bestehenden Leistungshindernisses beschränkt sich unsere Ersatzpflicht auf das negative Interesse.

5. Für Aus- und Einbaukosten im Rahmen der Mangelbeseitigung haften wir im Vertragsverhältnis mit Unternehmern i.S.d. § 14 BGB nur im Falle einer schuldhaften Pflichtverletzung und im Umfang sowie unter den Voraussetzungen des § 439 Abs. 3 BGB.

§ 7 Zahlungsbedingungen

1. Zahlungen sind sofort und ohne Abzug zu leisten.
2. Sie gelten erst ab dem Tage als geleistet, an welchem wir über den gesamten Rechnungsbetrag verlustfrei verfügen können. Die Annahme von Schecks, Wechseln, Akkreditiven oder Ähnlichem wird vorbehalten und gilt nur erfüllungshalber. Hiermit verbundene Zinsen, Kosten und Spesen trägt im vollem Umfang der Kunde.
3. Für die Dauer eines Zahlungsverzuges berechnen wir unter Vorbehalt der Geltendmachung weiteren Verzugschadens vom Tage der Fälligkeit an Verzugszinsen in gesetzlicher Höhe gem. § 288 Abs. 2 BGB (aktuell 9 Prozentpunkte über dem Basiszinssatz). Der Nachweis eines höheren oder geringeren Schadens bleibt beiden Vertragspartnern vorbehalten.

4. Auch im Falle der Zwischenabrechnung sind wir vorbehaltlich der Geltendmachung weiterer Rechte berechtigt, nach eigenem Ermessen und ohne Mitteilung an den Käufer die Erfüllung des Vertrages bis zur Zahlungsaufnahme einzustellen oder das Vertragsverhältnis nach zweimaligem Zahlungsverzug aufzulösen und die gelieferte Ware zurückzuverlangen. Für die weitere Erfüllung kann Vorauszahlung verlangt werden.
5. Eine Aufrechnung oder Geltendmachung eines Zurückbehaltungsrecht durch den Kunden ist nur mit Gegenforderungen aus dem gleichen Vertragsverhältnis zulässig.
6. Eine Abtretung von Ansprüchen durch den Kunden ist nur mit unserer ausdrücklichen vorherigen Zustimmung zulässig.

§ 8 Eigentumsvorbehalt

1. Wir behalten uns an sämtlichen von uns gelieferten Waren das Eigentum vor, bis der Kunde sämtliche, auch die künftig entstehenden Forderungen aus der Geschäftsverbindung, insbesondere auch einen etwaigen Kontokorrent-Saldo, bezahlt hat. Der Kunde darf die Vorbehaltsware im Rahmen eines ordentlichen Geschäftsbetriebes mit Waren verbinden oder vermischen, die nicht uns gehören. In diesem Falle erwerben wir Miteigentum gemäß §§ 947, 948 BGB.
2. Bei Zahlungsrückstand oder anderem vertragswidrigem Verhalten auf Kundenseite sind wir auch ohne vorherige Fristsetzung berechtigt, zurückzutreten und die Vorbehaltslieferung zurückzunehmen. Während des Bestehens des Eigentumsvorbehalts ist eine Veräußerung, Verpfändung, Sicherungsübereignung oder sonstige Verfügung über die gekaufte Ware nur mit unserer schriftlichen Zustimmung zulässig. Bei teilweiser oder gänzlicher Nichterfüllung der Zahlungsverpflichtung sind Warenrückholung, Demontage, Einstellung weiterer Lieferungen und dergleichen sofort und ohne gerichtliche Schritte zulässig. In Höhe der nachgewiesenen Kosten kann Schadensersatz geltend gemacht werden.

3. Der Kunde ist ferner berechtigt, die gelieferten Waren im Rahmen eines ordentlichen Geschäftsbetriebes zu be- oder verarbeiten. Soweit eine neue Sache durch Be- oder Verarbeitung von Vorbehaltsware entsteht, stehen sämtliche Eigentumsrechte abweichend von § 950 Abs. 1 Satz 1, Abs. 2 BGB bis zur vollständigen Erfüllung der Zahlungsverpflichtungen gem. vorstehender Nr. 1 ausschließlich uns zu.
4. Erwerben wir Alleineigentum an der durch Verarbeitung entstandenen neuen Sache, so finden auf den Miteigentumsanteil die für die Vorbehaltsware geltenden Bestimmungen entsprechende Anwendung. Auch diese Sachen wird der Kunde für uns ohne Entgelt aufbewahren.
5. Der Kunde ist nur berechtigt, die gelieferten Waren im ordnungsgemäßen Geschäftsgang auch weiter zu veräußern, solange er sich nicht im Zahlungsverzug befindet. Bereits jetzt tritt der Kunde die ihm aus diesem Weiterverkauf gegen seinen Abnehmer zustehenden Forderungen oder sonstigen Vergütungsansprüche im vollen Umfang ab.
6. Wir verpflichten uns, die uns zustehenden Sicherheiten auf Verlangen des Kunden insoweit freizugeben, als der Wert unserer Sicherheiten die zu sichernden Forderungen um mehr als 20 % übersteigt.

§ 9 Sonderanfertigungen

1. Handelt es sich bei dem Vertragsgegenstand nicht um eine Ware aus dem jeweils aktuellen Lieferprogramm, kommt der Vertrag ausschließlich auf der Grundlage der von uns erstellten Auftragsbestätigung zustande.
2. Von uns angefertigte Konzepte, Zeichnungen und Beispielsrechnungen werden dem Kunden zur Prüfung und Bestätigung übergeben. Nach der Bestätigung durch den Kunden sind die Zeichnungen als Grundlage für den zu erstellenden Vertragsgegenstand verbindlich. Danach erfolgende Änderungen auf Wunsch oder Veranlassung des Kunden gehen zu dessen Lasten.
3. Soweit eine der beiden Vertragsparteien bei Vorliegen der Voraussetzungen des § 640 BGB eine Abnahme verlangt, ist spätestens innerhalb von 12 Werktagen der Abnahmetermin durchzuführen. Bei Abwesenheit einer der beiden Vertragsparteien ist das schriftliche Abnahmeprotokoll umgehend

der abwesenden Vertragspartei zuzuleiten. Unsere Leistung gilt mit Ablauf von 12 Werktagen nach schriftlicher Mitteilung über die Fertigstellung des Werks und Aufforderung zur Abnahme als abgenommen, sofern Sie die Abnahme nicht innerhalb dieser Frist unter Angabe mindestens eines Mangels verweigert haben. Haben Sie die Leistung in Benutzung genommen, so gilt die Abnahme nach Ablauf von 6 Werktagen seit Beginn der Nutzung als erfolgt, sofern innerhalb dieser Frist keine Mängelanzeige erfolgt.

4. Konstruktionszeichnungen dürfen vom Kunden nicht an Dritte weitergegeben oder diesen zugänglich gemacht werden. Der Kunde hat dafür Sorge zu tragen und einzustehen, dass dies auch durch seine Erfüllungsgehilfen beachtet wird. Bei Verletzung der Pflicht ist uns der Kunde zum Schadensersatz verpflichtet.

§ 10 Technische Beratungen

Soweit technische Beratung nicht im Einzelfall ausdrücklich zum Vertragsinhalt gemacht wurde, erfolgen technische Empfehlungen durch uns grundsätzlich unverbindlich und ohne Haftung. Der Vertragspartner ist insbesondere verpflichtet, technische Empfehlungen durch Sonderfachleute (z. B. Ingenieure/Architekten) für den konkreten Anwendungsfall selbst prüfen zu lassen, falls nicht ausdrücklich etwas anderes schriftlich und unter Vereinbarung eines gesonderten Honorars vereinbart ist. § 2 Ziffn. 2 und 5 bleiben unberührt.

§ 11 Erfüllungsort und Gerichtsstand

Erfüllungsort für alle beiderseitigen Leistungen ist Rendsburg. Gerichtsstand, auch für Klagen im Wechsel- und Scheckprozess, ist Rendsburg, soweit der Kunde Kaufmann ist. Wir sind berechtigt, den Kunden an seinem allgemeinen Gerichtsstand oder am Ort der Lieferung zu verklagen.

§ 12 Anwendbares Recht

Für alle Rechtsstreitigkeiten zwischen dem Kunden und uns gilt ausschließlich das Recht der Bundesrepublik Deutschland unter Ausschluss des internationalen Kaufrechtsabkommens

Unser Serviceangebot für Sie

Jedes Projekt ist anders, hat seine eigenen Anforderungen und Herausforderungen. Neben unseren Produkten bieten wir Ihnen unser Know-how und unseren Service, um gemeinsam maßgeschneiderte Lösungen zu entwickeln – von der Planung bis zur Betreuung nach der Fertigstellung. ACO ist Ihr erster Ansprechpartner in allen Projektphasen.

train:

Information und Weiterbildung

In der ACO Academy teilen wir das Know-how der weltweit tätigen ACO Gruppe mit Architekten, Planern, Verarbeitern und Händlern, denen Qualität wichtig ist. Wir laden Sie ein, davon zu profitieren.

design:

Planung und Optimierung

Die Ausschreibung und Entwässerungsplanung in der Regenwasserbewirtschaftung erlaubt viele Varianten. Wir helfen Ihnen, die richtige Antwort zu finden.

support:

Bauberatung und -begleitung

Damit zwischen Planung und Realisierung einer Lösung in der Regenwasserbewirtschaftung keine bösen Überraschungen auftreten, beraten und unterstützen wir Sie projektbezogen auf Ihrer Baustelle.

care:

Inspektion und Wartung

ACO Produkte sind für ein langes Leben konzipiert und produziert. Mit unseren After-Sales-Angeboten sorgen wir dafür, dass ACO Ihre hohen Qualitätsansprüche auch nach Jahren noch erfüllt.



Haben Sie Fragen?



ACO Service- und Kommunikationsangebot

Unsere Einladung an Sie: askACO

Gemeinsam finden wir die richtige Antwort auf Ihre spezielle Entwässerungsfrage. Unsere Produkte finden Sie mit allen wichtigen Informationen auf der ACO Internetseite. Ein einfacher Download von Maßzeichnungen und Produktmerkmalen ist mit dem Onlinekatalog möglich.

- Einfache Schlagwortsuche
- Produktmerkmale (TXT, GAEB)
- Maßzeichnungen (PDF)
- Produktabbildungen
- Einbau- und Montageanleitungen

www.aco.de

ACO Social Media

Nähe zu unserem Markt leben wir auch online – auf den Kanälen von ACO. Entdecken Sie spannende Projekte, Produktlösungen und Einblicke in unsere Themenwelten. Wir freuen uns auf Ihren Besuch, Ihr Feedback und den gemeinsamen Austausch.

www.instagram.com/aco_gmbh

www.facebook.com/aco_gmbh

www.linkedin.com/company/aco-gmbh

Architektenberater

ACO Architekten- und Planerberater sind Ihre Ansprechpartner vor Ort bei Fragen rund um Objekt- und Freiflächenentwässerung sowie zum Kellerschutz. Neben der Begeisterung für Architektur zeichnet sie ihre Expertise und ihre Kenntnis der regionalen Gegebenheiten aus. Profitieren Sie bei Planung, Ausschreibung und Durchführung von der Begleitung durch Ihren ACO Architektenberater.

www.aco.de/kontakt

ACO Online Shop für Produkte rund ums Haus

Der Online Shop von ACO bietet B2B Partnern und Endkunden neue und intuitive Möglichkeiten, die ACO Produktwelt kennenzulernen. Umfangreiche Produktdetails, wertvolle Hintergrundinformationen, eine starke Suchfunktion sowie eine lösungsorientierte Navigation führen schnell zum passenden Produkt oder der gesuchten Information. Für ACO Geschäftskunden hebt der Shop Prozess- und Arbeitsabläufe mit Schnellbestellungen oder einer online Angebotsfunktion auf ein neues Level. Um unseren langjährigen Handelspartnern treu zu bleiben, können Endkunden ihre Warenkörbe durch eine Händlersuche ausschließlich bei stationären digitalen ACO Händlern abschließen.

www.aco.shop

ACO GmbH

Postfach 320
24755 Rendsburg
Am Ahlmannkai
24782 Büdelsdorf
Tel. 04331 354-700
kundencenter@aco.com
www.aco.de

Finden Sie Ihren persönlichen
Ansprechpartner:

www.aco.de/kontakt



ACO. we care for water

Intelligente Entwässerungssysteme von ACO sorgen dafür, dass Regen- und Abwasser abgeleitet oder gespeichert wird. Mit innovativer Abscheide- und Filtertechnik verhindern wir die Verunreinigung des Wassers. Wir nehmen die Herausforderung an, Wasser wiederzuverwenden und damit einen ressourcenschonenden Kreislauf zu sichern.

