

**Multitop -, Multitop S, Civictop- und Duropren
Schachtabdeckungen System Bituplan
Einbauhöhe 150-190, lichte Weite 605
Klasse D400 nach DIN EN 124**

**Diese Einbauanleitung bitte dem Endverbraucher
aushändigen!**

Schachtabdeckungen System Bituplan bestehen aus:

- Rahmen aus Gusseisen mit verschleißfester dämpfender PEWEPREN® Einlage. Im Rahmen ist im Bereich einer Eimertasche eine Öffnung für die Positionierung einer ACO Einsteighilfe Art. Nr. 1203121 integriert (Typabhängig)
- Adapterring aus Gusseisen
- Deckel:
 - aus Gusseisen mit zwei schraublosen Arretierungen aus Kunststoff bei den Ausführungen Multitop und Civictop. Der Deckel wird beim Schließen durch zwei an der Deckelunterseite positionierte Arretierungen gesichert und kann zum Öffnen durch einfache Hebelbewegung mit passendem Aushebwerkzeug entriegelt werden
 - aus Gusseisen mit Scharnier und gegenüberliegender schraubloser Arretierung aus Kunststoff bei der Ausführung Multitop S. Der Deckel ist einseitig durch Scharnier und an der gegenüberliegenden Seite durch eine schraublose Arretierung im Rahmen gesichert und kann zum Öffnen mit passendem Aushebwerkzeug entriegelt werden
 - BEGU Deckel oder Deckel aus Gusseisen mit dämpfender PEWEPREN Einlage bei Ausführung Duropren.
- Für den fachgerechten Einbau empfehlen wir unsere Einbauschalung Art. Nr. 64476.

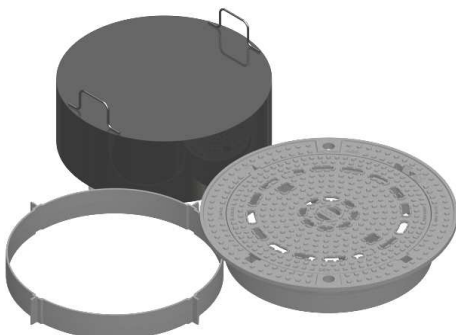

Die Abdeckungen sind geeignet für den Einbau auf Schächten nach DIN 4034, Ortbeton oder gemauerten Schächten in Verkehrsflächen mit bituminösen Decken.

Allgemeine Hinweise

Die Schachtabdeckung ist vor dem Einbau auf Vollständigkeit, sowie auf Schäden, z.B. Transportschäden zu kontrollieren. Beschädigte Teile nicht einbauen. Für den Transport und zum Be-/Entladen geeignetes Hebezeug verwenden. Dabei sollten Hebewerkzeuge am Rahmen und nicht am Deckel angesetzt werden.

Die Bauhöhe der Schachtabdeckung ist zwischen 150 und 190 mm variabel. Höhendifferenzen zwischen Schachtoberkante und der Straßenoberfläche können dadurch ausgeglichen werden.

Beim Einbau der Schachtabdeckung System Bituplan® sind folgenden technischen Vorschriften in der jeweils gültigen Fassung zu beachten:

- VOB Teil C „Allgemeine technische Vertragsbedingungen für Bauleistungen“
- ATV DIN 18299 „Allgemeine Regelungen für Bauarbeiten jeder Art“
- ATV DIN 18317 „Verkehrswegebauarbeiten, Oberbauschichten aus Asphalt“
- ZTVT-StB „Zusätzliche technische Vorschriften und Richtlinien für Tragschichten im Straßenbau“
- ZTV Asphalt-StB „Zusätzliche technische Vorschriften und Richtlinien für den Bau von Fahrbahndecken aus Asphalt“
- ZTVE-StB „Zusätzliche technische Vorschriften und Richtlinien für Erdarbeiten im Straßenbau“
- RstO „Richtlinien für die Standardisierung des Oberbaus von Verkehrsflächen“

Als Kanalgusshersteller geben wir allgemein gültige Empfehlungen zum Einbau der Schachtabdeckungen in Verkehrsflächen. Die spezielle Einbaukonstruktion ist immer unter Berücksichtigung aller örtlichen Gegebenheiten von der planenden Stelle festzulegen.



Bild zeigt: Schachtabdeckung Multitop System Bituplan mit Lüftungsöffnungen, mit Aufnahme für Einsteighilfe, Art. Nr. 210560

Bild zeigt: Schachtabdeckung Multitop-S System Bituplan mit Lüftungsöffnungen, mit Aufnahme für Einsteighilfe, Art. Nr. 210590

Achten Sie beim Versetzen des Rahmens darauf, dass die Einsteighilfe in Flucht der Steigeisengänge des Schachtbauwerkes sitzt.

Einbau der Schachtabdeckung bei der Sanierung vorhandener Schächte

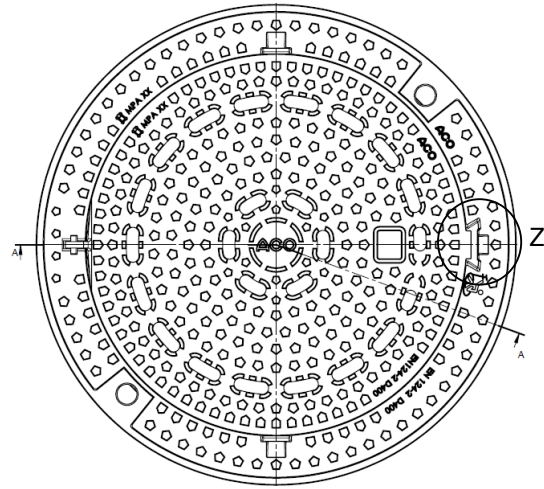
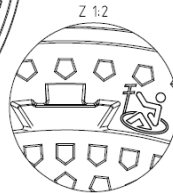
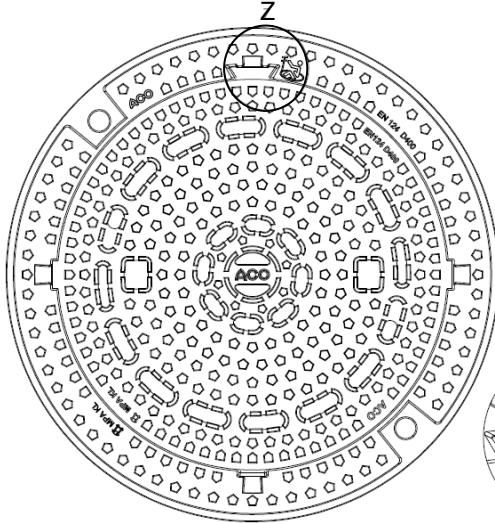
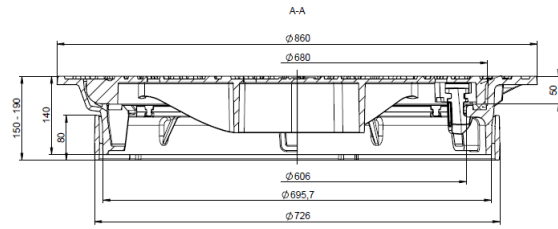
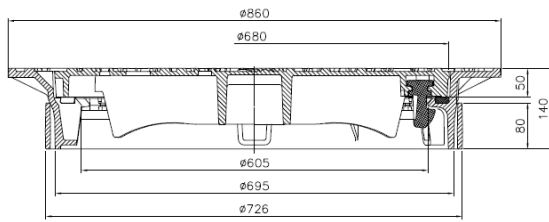
Auf Grund der variablen Bauhöhe von min. 150mm bis max. 190mm können Multitop Plus Schachtabdeckung System Bituplan zur Sanierung von Schächten in vorhandenen bituminösen Fahrbahnen eingesetzt werden.

Arbeitsfolge:

- 1.1 Die zu Sanierende Schachtabdeckung ausbauen und dabei zentrisch zur Einstiegsöffnung eine Aussparung mit einem Mindestdurchmesser von 1000mm herstellen. Abhängig vom geplanten Verdichtungsgerät kann es erforderlich sein den \varnothing der Aussparung anzupassen. Schachtkopf anschließend auf lose und beschädigte Teile überprüfen und diese gegebenenfalls ersetzen.
- 1.2 Schachtoberkante auf erforderliche Einbauhöhe, d.h. 150 – 190 mm unter Straßenniveau bringen, falls erforderlich Ausgleichsringe einbauen.

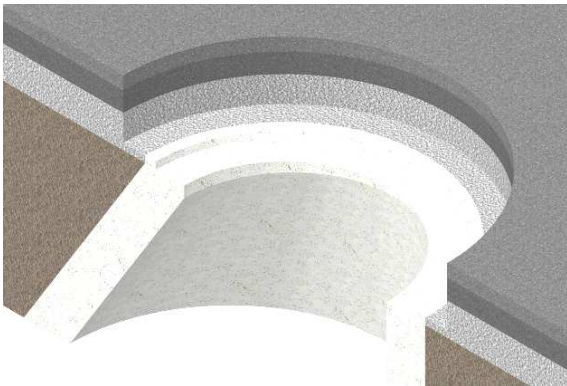

1.3 Adapterring auf Schachtkopf versetzen

- 1.4 Einbauschalung Art.Nr. 64476 einsetzen und außerhalb der Einbauschalung liegende Aussparung in Lagen von 40 bis 80 mm oberflächenbündig mit heißem Mischgut verfüllen und fachgerecht verdichten. Um ausreichende Standfestigkeit zu erreichen muss der Schichtaufbau der Sanierungsstelle dem des Deckenaufbaus der Straße entsprechen. Nur ca. 4 cm der Aussparung dürfen mit feinkörnigem Deckschichtmaterial verfüllt werden. Die darunter liegenden Schichten müssen mit dem relativ grobkörnigen Mischgut, das üblicherweise für die Binderschicht verwendet wird, verfüllt werden.

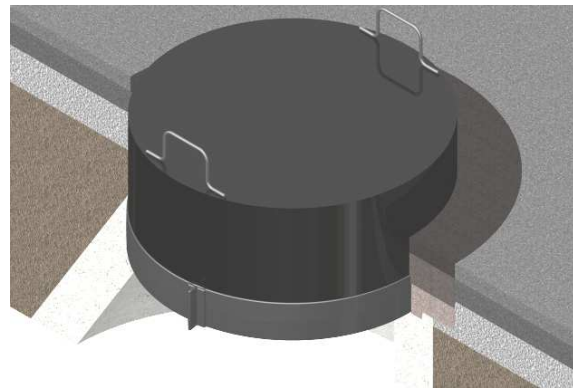

- 1.5 Einbauschalung vorsichtig ziehen und Schachtabdeckung einsetzen. Darauf achten, dass die Öffnung für die Einstiegshilfe mit den Steigeisen fluchtet (siehe Abb. Auf der letzten Seite).

- 1.6 Schachtabdeckung mittels Vibrationswalze oder Rüttelplatte mit einem Eigengewicht von min. 110 kg und einer Schlagkraft von min. 20 kN oberflächenbündig einrütteln. Bei Arbeiten mit der Vibrationswalze erst einmal den Sanierungsbereich ohne eingeschaltete Vibration überwalzen. Danach die Abdeckung mit eingeschalteter Vibration oberflächenbündig einwalzen. Die Verkehrsfreigabe kann nach Abkühlung des bituminösen Materials erfolgen



Bei Einbau Ausführungen mit BEGU - Deckel empfehlen wir zur Vermeidung von Schäden an der Betonfüllung des Deckels beim Einrütteln der Abdeckung einen alten BEGU- oder Vollgussdeckel in den Rahmen einzulegen.

Bedienung (Ausführungen Multitop, Civictop und Duropren)

Öffnen

Bedienungsschlüssel an den Entriegelungsöffnungen am Rahmen einsetzen, und mit einer Handbewegung nach außen den Deckel entriegeln

Anschließend den Deckel mit dem Bedienschlüssel an den Aushebeöffnungen herausziehen.

Beim Begehen des Schachtes einschlägige Unfallverhütungsvorschriften beachten.

Bedienung (Ausführung Multitop S)

Öffnen

Bedienungsschlüssel an der Entriegelungsöffnung am Rahmen einsetzen, und mit einer Handbewegung nach außen den Deckel entriegeln.

Anschließend den Bedienschlüssel an der Aushebeöffnung einhaken und den Deckel bis Anschlag aufklappen,

Durch leichtes Zuklappen des Deckels prüfen, dass die Zuklappsicherung greift.

Sichert der Deckel nicht, Deckel ganz aufklappen oder herausheben und Scharnierbereich reinigen. Prüfung wiederholen.

Deckel aus den Rahmen herausnehmen

Aufgeklappten Deckel bis zum Anschlag nach oben anheben und langsam nach vorne zuklappen bis der Punkt erreicht ist an dem der Deckel sich aus den Scharnier ausheben lässt.

Deckel im Rahmen einsetzen

In umgekehrter Reihenfolge wie das herausnehmen,

Achtung vor dem Einsetzen des Deckels grundsätzlich den Scharnierbereich des Rahmens reinigen.

Schließen

Auflageflächen an Deckel und Rahmen reinigen. Deckel, Rahmen, dämpfende Einlage und Verriegelungsnocken auf Beschädigungen überprüfen, und Deckel unter Beachtung der Einlegesicherung einlegen

Anschließend Deckel mit einem senkrechten Tritt oder Stoß auf den über den Rahmen hinausragenden Teil des Deckels verriegeln. Die Verriegelung ist eingerastet, wenn Deckel und Rahmenoberseite umlaufend auf gleicher Höhe liegen.

Schließen.

Auflageflächen an Deckel und Rahmen reinigen. Deckel, Rahmen, dämpfende Einlage und Verriegelungsnocken auf Beschädigungen überprüfen. Scharnierbereich reinigen.

Deckel zuklappen bis Zuklappsicherung greift. Dann leicht nach oben ziehen und dabei zuklappen bis die Zuklappsicherung überwunden ist.

Deckel dann einfach zufallen lassen.

Dabei darauf achten, dass keine Personen an der Abdeckung arbeiten.



Wartung

Die Wartung der Schachtabdeckungen kann im Rahmen der üblicherweise erforderlichen Inspektions- und Wartungsarbeiten der Schächte erfolgen.

Dabei Auflageflächen an Deckel und Rahmen reinigen, und Deckel, Rahmen, dämpfende Einlage und Verriegelungsnocken auf Beschädigungen überprüfen, schadhafte Teile ersetzen. Bei Ausführungen Multitop S unbedingt auch den Scharnierbereich reinigen.

Austausch der dämpfenden Einlagen

Ausbau von dämpfenden Einlagen (in blau dargestellt)

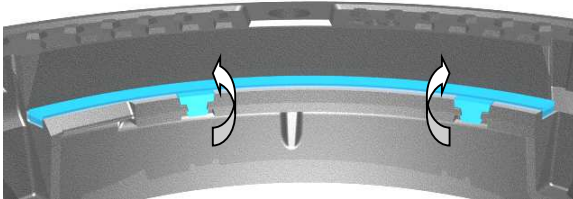

Die dämpfende Einlage an den beiden Befestigungslaschen greifen und nach oben herausdrehen.

Einsetzen von dämpfenden Einlagen

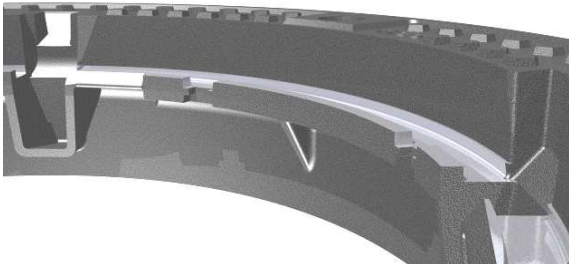

Die Auflageflächen bzw. Nut zur Aufnahme der dämpfenden Einlagen gründlich säubern.

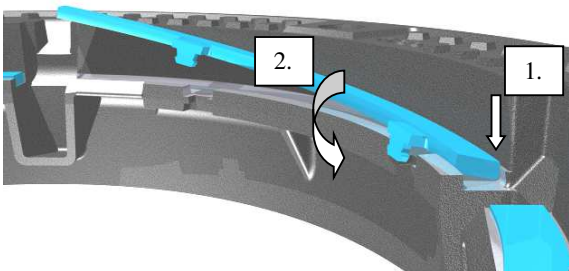

Dämpfende Einlage mit ihrer Außenseite (Seite ohne Befestigungslaschen) in die Nut setzen (1.), anschließend nach vorne in die Nut kippen und die Befestigungslaschen in die dafür vorgesehenen Aufnahmen drücken (2.).

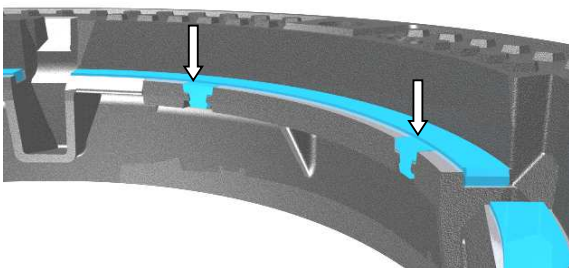

Einlage mit Daumen oder leichtem Hammer (300-500g) festdrücken.



Zubehör

Aushebe- und Bedienschlüssel



Aushebe- und Bedienschlüssel 600mm lang
Gewicht ca. 1,5 kg
Artikel-Nr. 600643

Einbauschalung



Einbauschalung aus Stahl für Schachtabdeckungen Multitop Plus System Bituplan® lichte Weite 600mm
Gewicht ca. 10 kg
Artikel-Nr. 64476

Einstiegshilfe



Einstiegshilfe aus Edelstahl
Gewicht ca. 5,25 kg
Artikel-Nr. 1203121

Einsetzen der mobilen Einsteighilfe

Die mobile Einsteighilfe in die dafür vorgesehene Aufnahme am Rahmen führen und nach unten drücken bis diese einrastet (zu erkennen an einem Klickgeräusch)
Festen Sitz der Einsteighilfe prüfen.

Die Aufnahme ist an entsprechenden Piktogramm auf dem Rahmen zu erkennen (siehe auch Abbildung auf Seite 2)

Lösen der Mobilen Einsteighilfe

Kurz über der Aufnahme an der mobilen Einsteighilfe befindet sich ein Druckknopf. Während der Betätigung dieses Druckknopfes kann die mobile Einsteighilfe senkrecht nach oben aus der Aufnahme am Rahmen gezogen werden.

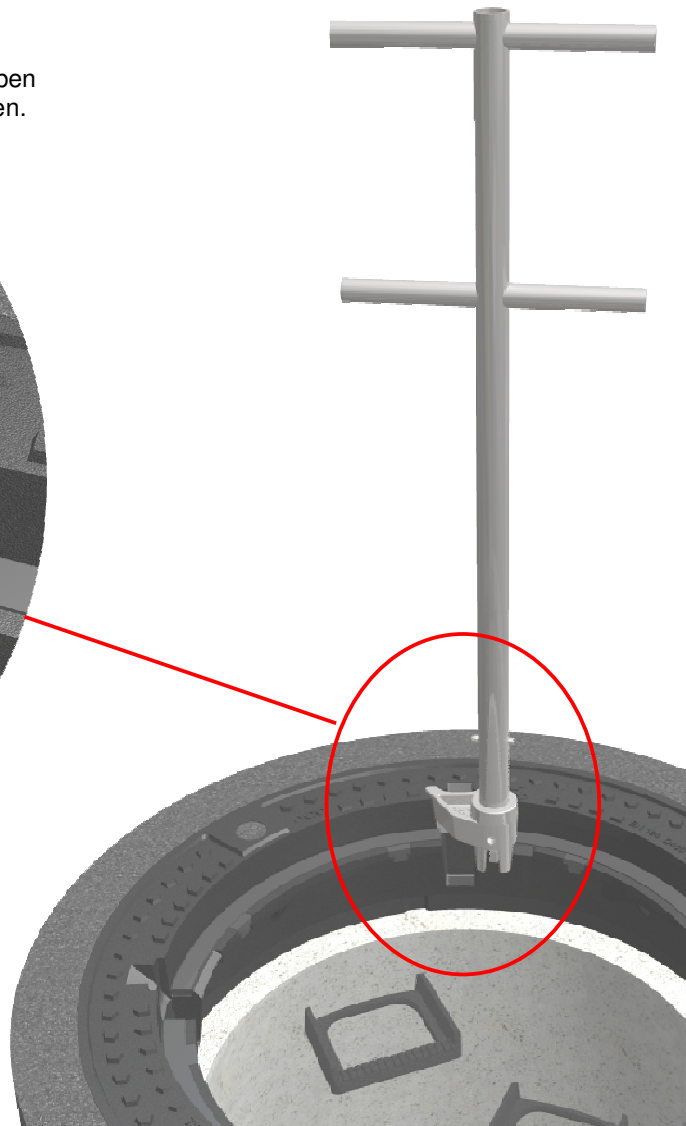
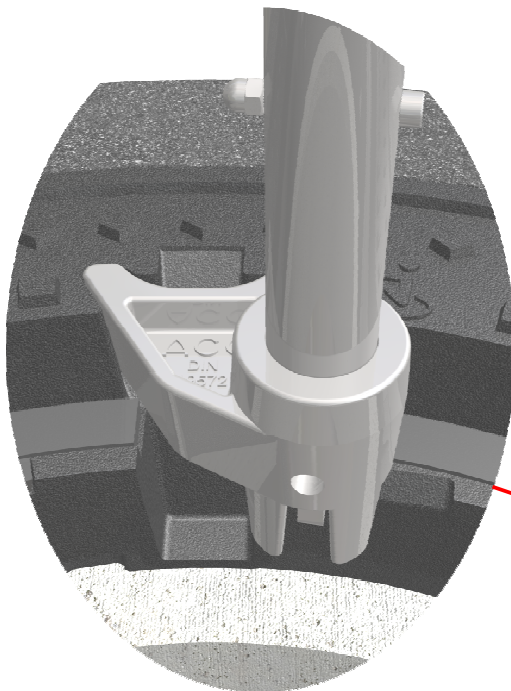

ACO Tiefbau Vertrieb GmbH

Postfach 320
24755 Rendsburg
Am Ahlmannkai
24782 Büdelsdorf
Tel. 0 43 31 / 354 – 500
Fax 0 43 31 / 354 – 358
www.aco-tiefbau.de

Postfach 11 25
97661 Bad Kissingen
Neuwirtshauser Straße 14
97723 Oberthulba/Reith
Tel. 0 97 36 / 41 - 50
Fax 0 97 36 / 41 - 21