

ACO Kellerablauf DN 100

Ideal für die Sanierung

- minimale Produktmaße für schwierige Sanierungsmaßnahmen
- werkzeuglose Wartung und Reinigung möglich
- drehbares Aufsatzstück für optische Anpassung an das Fliesenraster

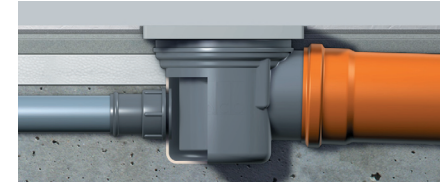
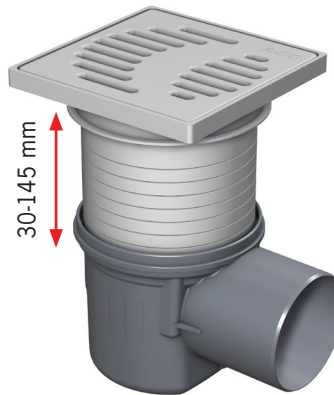
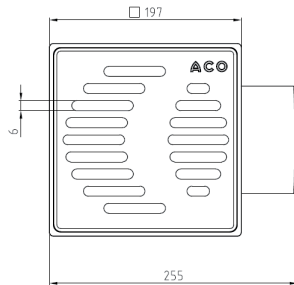
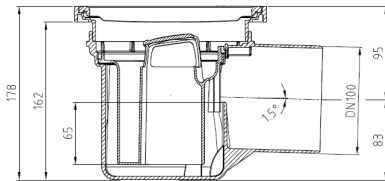

Bei Bedarf können über ein Verlängerungsstück tiefere Bodenaufbauten realisiert werden. Weiterhin lässt sich bauseits problemlos ein Zulauf DN 50 anbringen, dazu muss mit einer Sägeglocke eine Bohrung mit einem lichten Maß von 60 mm hergestellt werden.

Produktbeschreibung:

- ACO Kellerablauf DN 100 aus PP
- geprüft nach DIN EN 1253
- mit herausnehmbarem Schlammeimer und Geruchsverschluss
- mit drehbarem Aufsatzstück (ABS), Rahmenmaß 197 x 197 mm und Rost (ABS) Belastungsklasse K3
- Abflussleistung über Rost: 2,4 l/s
- Sperrwasserhöhe 65 mm
- Stutzenneigung 1,5°

Zubehör:

- Verlängerung aus PP: 2040.00.06
- seith. Zulauf DN 50: 2410.00.04

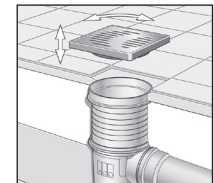
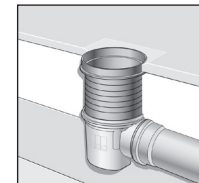
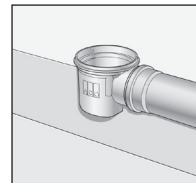
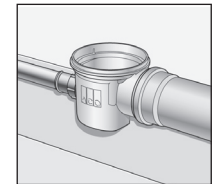
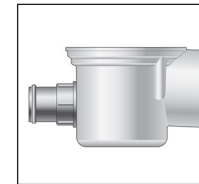
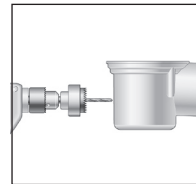
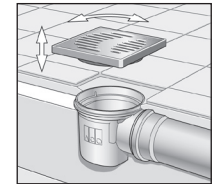
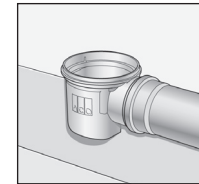
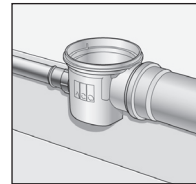

0150.18.07

